



АЛЬБОМ БЕЗБАР'ЄРНИХ РІШЕНЬ

З урахуванням
воєнного часу

Посібник для проєктувальників
та архітекторів публічного
простору

Альбом створюється в межах ініціативи
першої леді Олени Зеленської «**Без бар'єрів**»



За підтримки Німеччини і Швейцарії



Schweizerische Eidgenossenschaft
Confédération suisse
Confederazione Svizzera
Confederaziun svizra

Швейцарська Конфедерація

Виконавець:



У співпраці з:



Альбом безбар'єрних рішень створюється в межах ініціативи першої леді [Олени Зеленської](#) «Без бар'єрів». Проєкт реалізується громадською організацією [Безбар'єрність](#) спільно з Міністерством розвитку громад за підтримки проєкту «Інтегрований розвиток міст в Україні II», який виконує німецька урядова компанія «Deutsche Gesellschaft für Internationale Zusammenarbeit (GIZ) GmbH» за фінансування Урядів Німеччини та Швейцарії.

Розробником Альбому безбар'єрних рішень виступає урбан-бюро Big City Lab, що спеціалізується на розвитку міст та територій.



Вступ

- безбар'єрність
- універсальний дизайн
- доступність
- адаптація

Людське
різнома-
ніття

Як
користу-
ватись

Ганки

- Універсальні рішення
- Адаптаційні рішення
- Бар'єрні рішення

Двори

- Універсальні рішення
- Бар'єрні рішення

Вулиці

- Універсальні рішення
- Бар'єрні рішення

Громад-
ські
простори

- Універсальні рішення
- Бар'єрні рішення

Громад-
ські
будівлі

- Універсальні рішення
- Адаптаційні рішення
- Бар'єрні рішення

Додатки

Про цінності

якими ми будемо керуватись у проєктуванні простору,
де зручно всім

Вступ

«Альбом безбар'єрних рішень» — перший посібник в Україні для проєктувальників публічних просторів про побудову безбар'єрного середовища. Він описує принципи проєктування, а не алгоритм проєктування конкретної території, бо останній потребує враховування особливостей кожної локації й кожного двору: кількість мешканців, площу території, забудови на цьому місці тощо.

Як продемонструвало наше «Дослідження доступності міських просторів», для створення безбар'єрного середовища необхідно розуміти людське різноманіття. Треба знати, що потрібно кожному для безперешкодного користування простором.

Саме тому «альбом», адже він містить не просто схеми того чи іншого архітектурно-планувального рішення — структура Альбому побудована на формуванні нової філософії та підходу до проєктування просторових рішень, що покликаний створити світ, максимально зручний для різних людей.

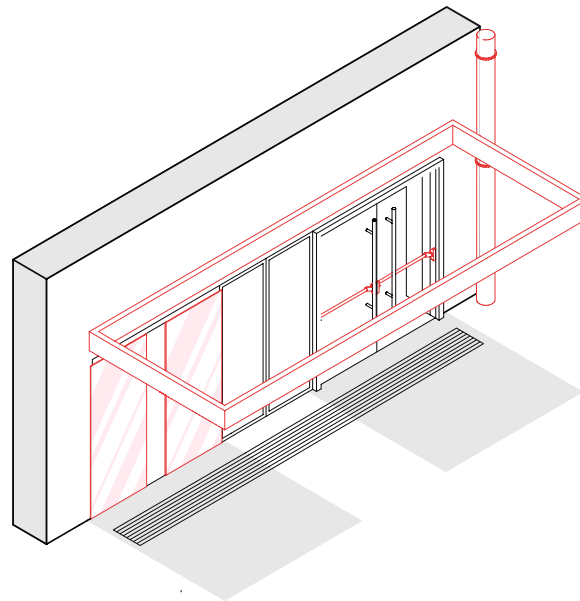

Альбом має показати пріоритетність вибору тих чи інших рішень у світлі правильних цінностей, завдяки яким проєктувальникам буде легше та зрозуміліше знаходити рішення у своїх проєктах.

У «Альбомі безбар'єрних рішень» проілюстровані рішення лише для зовнішнього публічного простору. Ми розділяємо рішення для нового будівництва та для наявного простору. Адже ми маємо окремі нормативи для обох випадків, тому рішення мають бути різними. Таким чином, у нас з'явилася відповідна структура розділів:

● Універсальні рішення

У цьому розділі будуть представлені ідеальні рішення для нового будівництва, що не потребують адаптацій чи розумних пристосувань.

▲ Адаптаційні рішення

Цей розділ стосується наявних просторів та споруд, які також необхідно зробити доступними для різних верств населення.

■ Бар'єрні рішення

У цьому розділі будуть представлені як найбільш очевидні, так і неочікувані бар'єри у просторі.

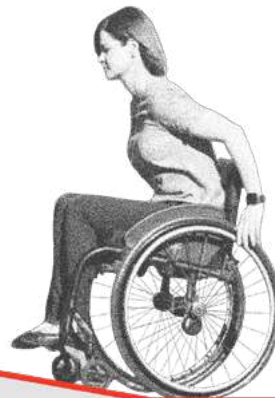
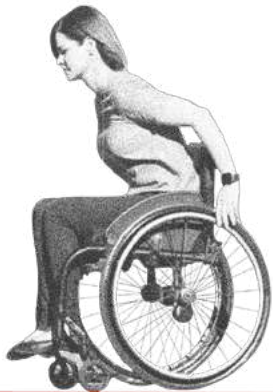

Безбар'єрність

У контексті Альбому ми розглядаємо термін «безбар'єрність» не як знаний термін Barrier-free, а як окрему філософію. Ця концепція була вибудована під час створення **Національної стратегії безбар'єрності** в межах ініціативи першої леді Олени Зеленської «Без бар'єрів» та на виконання Указу Президента України.

У межах названої концепції закладено, що кожна людина має право на:

- **фізичну доступність** простору, транспорту, будівель тощо;
- безперешкодний **доступ до інформації** у тому форматі, в якому вона буде доступна різним користувачам;
- **цифрову доступність**, яка не буде обмежувати кількість тих, хто може безперешкодно користуватися вебпростором чи іншими технологічними пристроями;
- прийняття та повагу **суспільством та громадою**, гідне ставлення до кожного та кожної;
- доступ до всіх рівнів **освіти** у всіх можливих форматах, які були б зручні для різних людей;
- **економічну** незалежність завдяки гідним умовам праці та доступу до кар'єрного розвитку всіх людей, незалежно від їхніх відмінностей.

Тож ми вкладаємо у термін **«безбар'єрність»** таке значення: це — філософія суспільства без обмежень, в якому забезпечуються рівні права та можливості для всіх людей у самореалізації, зайнятості, пересуванні, сервісах, здобутті освіти, спілкуванні, дозвіллі, розвитку.

Ми маємо розуміти, що створення доступного фізичного простору — це важлива частина побудови середовища, зручного всіх. Але вона є лише складником багатьох інших процесів, що слугують реалізації концепції **безбар'єрності**.

Спершу ми маємо подолати стигматизацію різних людей у собі, у своєму середовищі. І поступово ми зможемо змінити ставлення оточення до представників найбільш вразливих соціальних груп.



Завдання Альбому в цій стратегічній цілі: допомогти розібратися в базових потребах, бар'єрах та принципах універсального проектування усім, хто бере участь у створенні якісного публічного простору, — архітекторам, проєктувальникам, будівельникам, замовникам, держслужбовцям, активістам та всім іншим, хто опікується рівнем якості реалізації просторів.

Універсальний дизайн

Це філософія проектування простору, предметів чи послуг з огляду на зручність їх використання для якнайширшого кола користувачів та користувачок. Універсальний дизайн незалежний від застосування розумних пристосувань чи спеціалізованого дизайну, але не виключає їх в окремих випадках, коли це необхідно. Відповідно, універсальний дизайн не може у всіх випадках підходити для кожного, адже завжди знайдеться користувач чи користувачка, який або яка за певних обставин не зможе скористатися простором чи пристосуванням. Але ця концепція враховує потреби людського різноманіття, роблячи дизайн зручним, безпечним та комфортним для більшості членів суспільства.

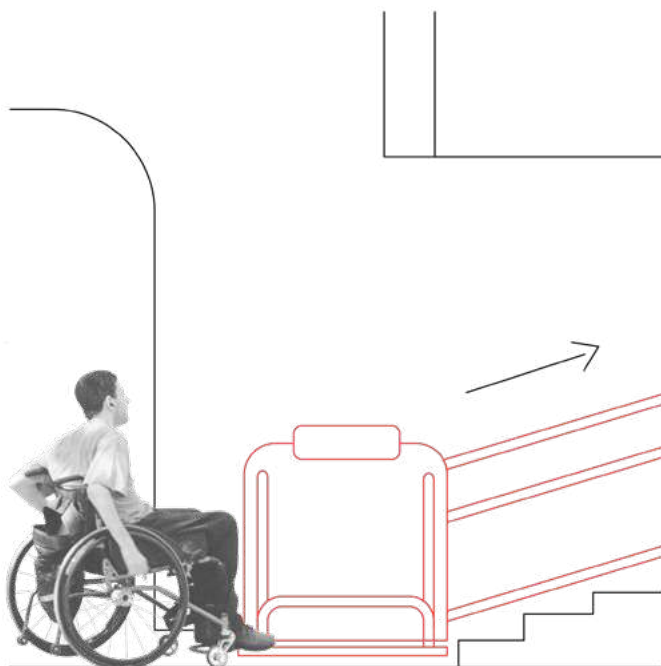
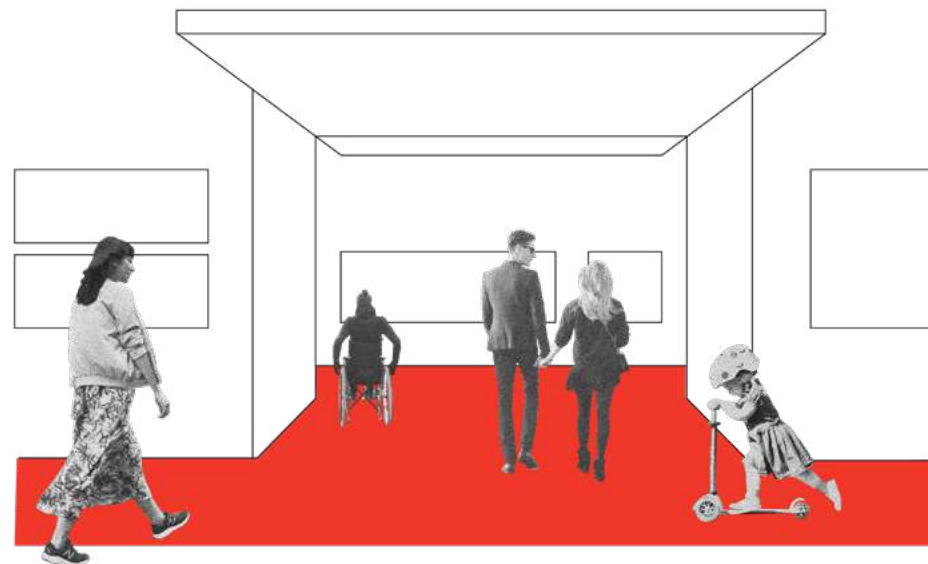

Спеціалізований дизайн — це метод проектування продукту із врахуванням потреб окремої групи людей (залежно від віку, гендеру чи стану). Наприклад, дитячі меблі чи підняті грядки для людей на кріслах колісних.

Розумне пристосування — це індивідуальне архітектурно-планувальне рішення, що забезпечує МГН* мінімальний стандарт доступності в умовах реконструкції, реставрації, капітального ремонту та технічного переоснащення наявних житлових будинків та громадських будівель і споруд. Розумним пристосуванням можуть бути допоміжні технічні засоби та механізми (пандуси, підйомні пристрої, механізми, переносні апарелі).



*МГН — маломобільні групи населення

базується на **семи** принципах:



1. Рівноправне використання

Рішення, які будуть зручними для користувачів простору попри їх рухові, сенсорні, когнітивні чи інші порушення.

Пониження бордюрного каменю на пішохідних шляхах — гарний приклад рівноправного користування простором для мандрівників із багажем на колесах, людей, які переміщуються на кріслі колісному, та людей літнього віку.

2. Гнучкість у користуванні

Гнучкість надає альтернативи у користуванні простором чи предметом, які необхідні різним людям залежно від віку, зросту чи фізичних можливостей.

Як приклад, обов'язкове дублювання сходів пандусом і навпаки. Адже існують люди, як-от дорослі з дитячим візком, яким легше переміщатися нормативним пандусом, або люди з протезом нижніх кінцівок, яким необхідна рівна поверхня сходів для того, щоб подолати перепади рельєфу.

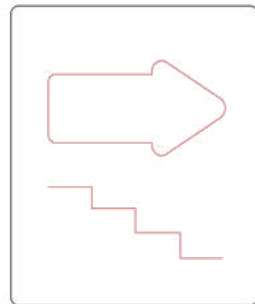
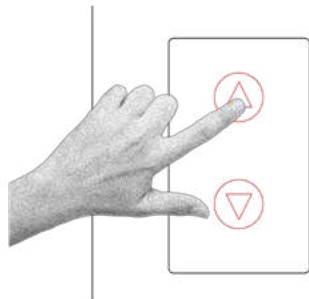
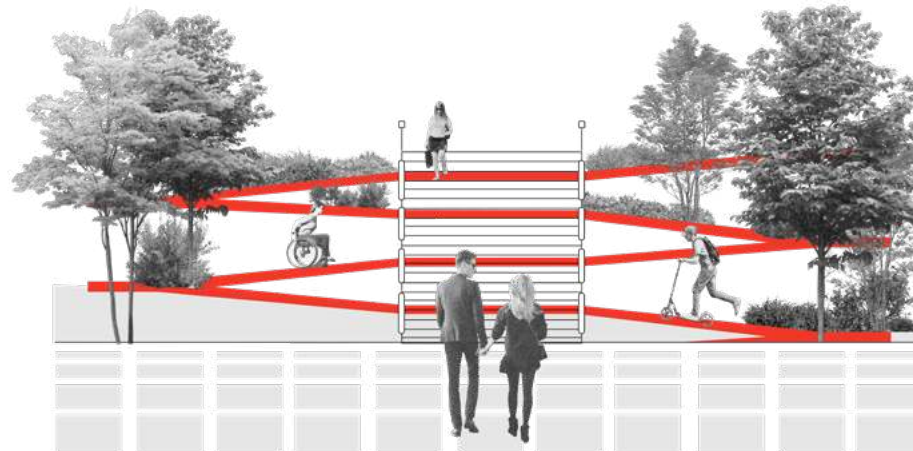

3. Просте та зручне використання

Користування продуктом має бути зрозумілим різним людям незалежно від їхнього віку, досвіду, знання мови тощо.

Простим прикладом є кнопки виклику ліфта, з яких чітко зрозуміло, що можна потрапити на верхній або на нижній поверх відносно поточного.

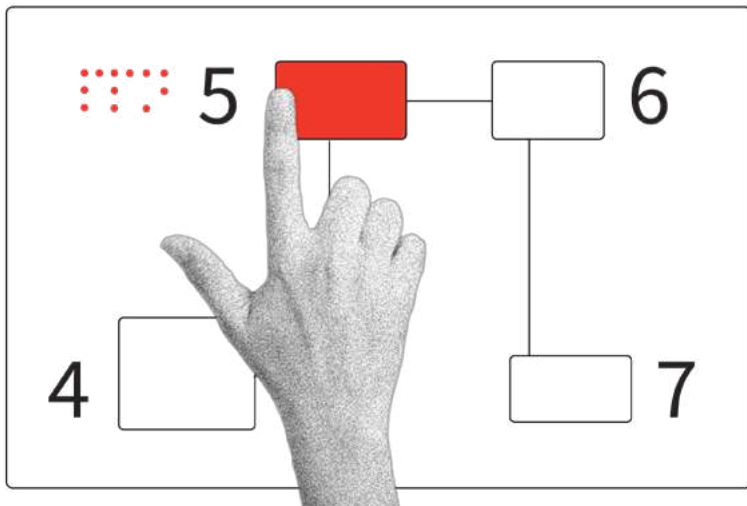

4. Сприймання інформації незалежно від сенсорних можливостей користувачів

Дизайн ефективно надає користувачеві необхідну інформацію у різний спосіб (візуальний, вербальний, тактильний), незалежно від навколишньої ситуації або сенсорних особливостей користувача.

Тактильна мапа, яка виконана контрастно, зі збільшеним шрифтом та візуально легка у сприйманні буде зручною у використанні як літнім людям чи дітям, так і людям з порушенням зору або іноземцям.

5. Запобігання можливим помилкам

Конструкція мінімізує ризики та негативні наслідки випадкових чи ненавмисних дій.

Тактильне контрастне попередження та контрастні поверхні на першій та останній сходинці допомагають вчасно зорієнтуватися на перепаді висот як людям з порушенням зору, так і тим, хто раптово втратив концентрацію через фізичну втому чи розумові навантаження.



6. Низький рівень фізичних зусиль

Щоб ефективно та комфортно скористатися конструкцією, немає потреби докладати надмірних зусиль.

Сенсорний екран не потребує жодних зусиль і працює, поки це потрібно користувачу або користувачці.

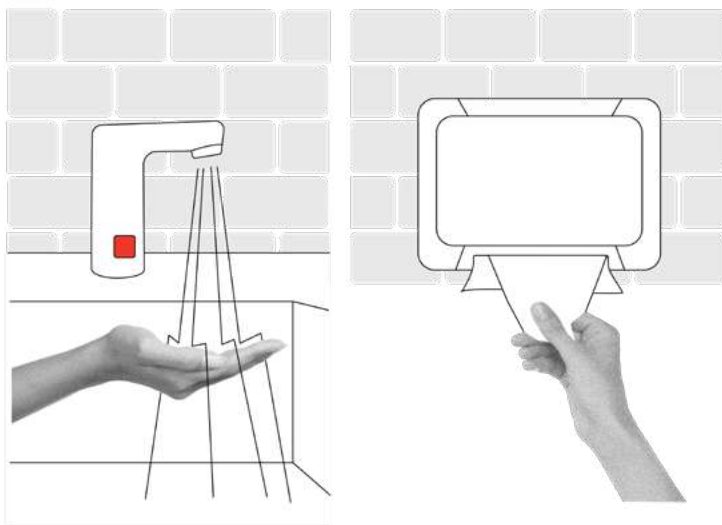

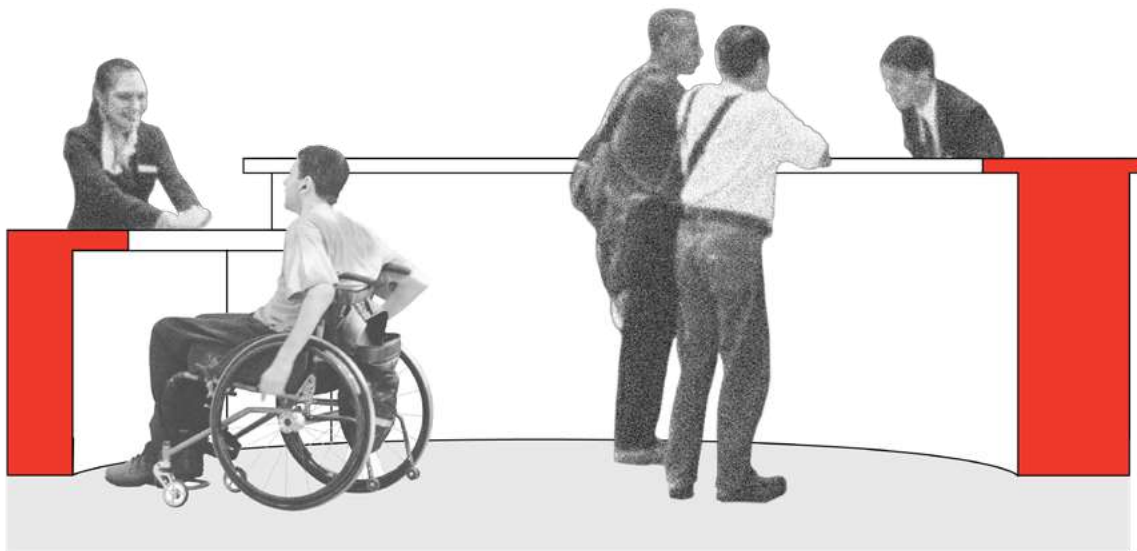

7. Належний розмір та простір підходів і під'їздів для необхідних користувачу маніпуляцій, попри його антропометричні характеристики, стан та мобільність

Забезпечення необхідного розміру й простору для зручного доступу, маніпуляцій та використання продукту будь-яким користувачем, незалежно від його зросту чи статури.

Врахування ступеню мобільності (рухливості) користувача та можливість використання допоміжних і компенсаторних засобів.

Стійка рецепції з різною висотою дає змогу користуватися нею як дітям чи людині на кріслі колісному, так і людям, яким необхідно стоячи щось заповнити.

Проектуючи за принципами універсального дизайну, ми займаємося тим, що спрощуємо складні речі з розумінням норм доступності

Універсальний дизайн — це міжнародна концепція, можна сказати, ідеологія. Розробляючи «універсальні» рішення, ми намагалися максимально наблизитися до «ідеальних».

Ми прагнемо вибудувати правильні пріоритети для всіх учасників створення публічного простору, адже від цього залежить ухвалення правильних рішень всіма учасниками містоутворення.

Проектуючи простір за принципами універсального дизайну, досягаємо такої мети:

- **зробити дизайн простору чи продукту доступним та зрозумілим для кожного;**
- **забезпечити можливість використання простору чи продукту незалежним і природним шляхом, що не потребує адаптації чи спеціального дизайну;**
- **зменшити необхідність в ухваленні окремих чи спеціальних рішень;**
- **спростити повсякденне життя всім людям.**

Важливо усвідомити, що неможливо проектувати середовище, зручне для різних людей, не розуміючи людського різноманіття.

Універсальний дизайн — основний пріоритет у створенні світу, зручного для всіх. Це внесок в економічну та соціальну сталість середовища, продуктів та послуг.

Доступність

Доступність передбачає чіткі норми, затверджені органом державної влади, які регулюють проєктування середовища, предметів чи послуг так, щоб ними могли користуватися як окремі маломобільні групи населення, так і населення в цілому чи окремі служби. Ці норми містять у собі конкретні параметри довжини, висоти, ширини та інших характеристик, які можна виміряти, та певні розрахунки.

Якщо ми розглядаємо приклади норм фізичної доступності для маломобільних груп населення, то, зазвичай, вони покращують життя і тим, хто має тимчасово обмежену мобільність. Наприклад, нормативний та безпечний пандус буде комфортним як для людини на кріслі колісному, так і для людей літнього віку, дорослих з дитячим візочком чи людей з валізою на колесах.

Розуміючи та орієнтуючись у нормах доступності, проєктант може створювати робочі та безпечні рішення для всіх людей.

Універсальні рішення включають норми доступності, але не обмежуються ними. Наприклад, висота та однаковий розмір сходинок — це може бути як унормоване, так і універсальне рішення.

Рисунок 40 — Приклад контрастного маркування прозорих дверей



Рисунок 35 — Приклад можливого застосування інформаційної ТС на зупинках громадського транспорту:
1 - попереджувальна ТС; 2 - інформаційна ТС
3 - інформаційна ТС, що вказує місце посадки в міський транспорт



Рисунок 34 — Приклад можливого застосування інформаційної ТС перед підземним переходом:
1 - попереджувальна ТС; 2 - інформаційна ТС

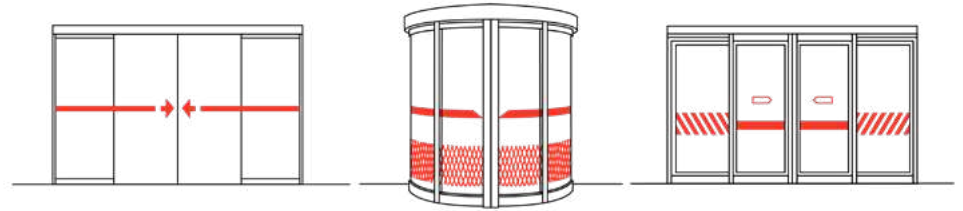

Рисунок 33 — Застосування інформаційної ТС на наземних пішохідних переходах:
1 - попереджувальна ТС; 2 - інформаційна ТС

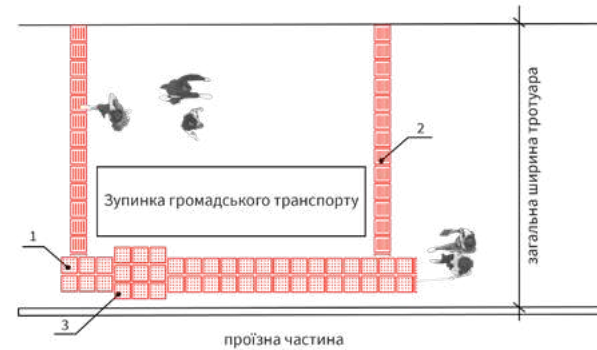

Рисунок 36 — Застосування інформаційної ТС для відображення повороту (розходження):
1 - інформаційна ТС, яка вказує на місце розходження; 2 - направляюча ТС

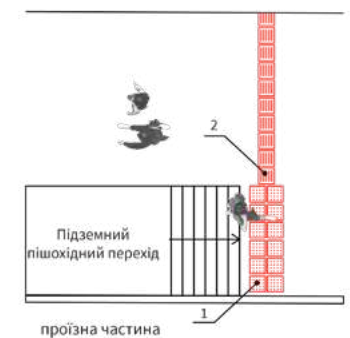

Універсально

Доступно

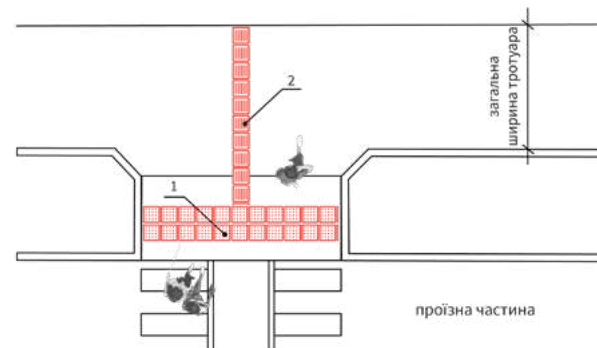
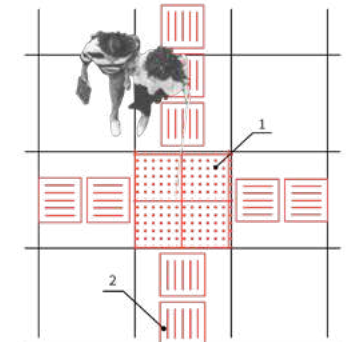

Тож подібні рішення доступності мають бути враховані у просторі за неможливості застосування універсального:



• пандус, коли неможливо зробити рівний пологий вхід через нерівності рельєфу;

• контрастне маркування, коли неможливо досягти візуального контрасту за допомогою матеріалів;

• спеціальні тактильні смуги, коли неможливо використати лише зовнішні тактильні смуги.



Універсальний дизайн охоплює доступність, але не всі елементи доступності є універсальними. Шрифт Брайля є важливим елементом доступної інформації для людей з порушенням зору, але він не може використовуватись як єдиний засіб отримання інформації — має бути забезпечена гнучкість у способах отримання та подання інформації для різних людей.

В Альбомі доступність буде стосуватись як «універсальних», так і «адаптаційних» рішень, адже в якомусь сенсі доступність стосується як нового, так і наявного будівництва. Ми не можемо створювати універсальні рішення, не розуміючи норм доступності.

Якщо ми ставимо собі за пріоритет створення світу, максимально зручного для різних людей, то маємо враховувати доступність, розуміти, які бар'єри вона дає змогу подолати, та як зробити рішення більш універсальними.

Адаптація

Під адаптацією мається на увазі пристосування наявного простору чи предмету до рівня доступності. Це ще називають **розумним пристосуванням**.

У деяких випадках універсальний дизайн охоплює розумні пристосування, але самі по собі вони є адаптаційними рішеннями.

В адаптаційних рішеннях ми будемо показувати те, як наявні типові простори можна пристосувати до того, щоб вони були доступними для маломобільних груп населення.

Адаптація — це **вимушене рішення**, яким слід послуговуватись у критичних ситуаціях, коли на універсальні чи доступні рішення не вистачає достатнього простору, економічних чи правових чинників для їхньої реалізації або інших зовнішніх обставин.

Адаптація створює можливості для **розв'язання локальних проблем**, але завдяки їй неможливо побудувати безбар'єрні маршрути. Оскільки вона вирішує проблему доступу окремої людини, деякі групи людей можуть мати труднощі через абсолютно інші просторові бар'єри. Адаптація є допоміжним засобом для досягнення універсального дизайну у наявному збудованому просторі.

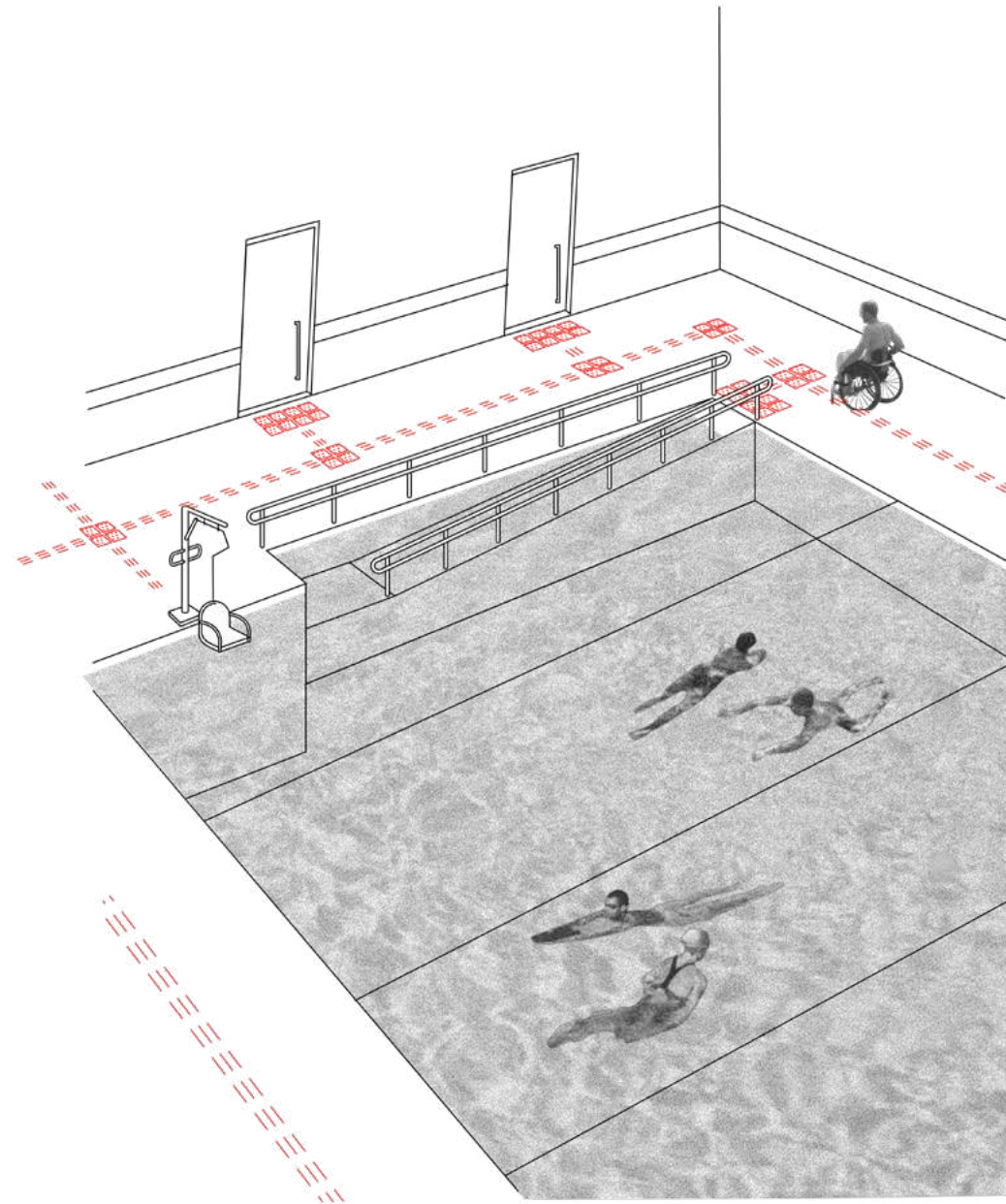

Приклади, які допоможуть зрозуміти різницю між універсальним дизайном та адаптацією чи розумним пристосуванням:

- дверний отвір без порогів замість приставної рампи;



- дитячий унітаз замість накладного сидіння для дитини на стандартний унітаз;



- умивальник з можливістю опирання замість додаткового поруччя навколо умивальника;



- стіл рецепції різної висоти замість додаткових сходинок для доступу дітей чи людей низького зросту.

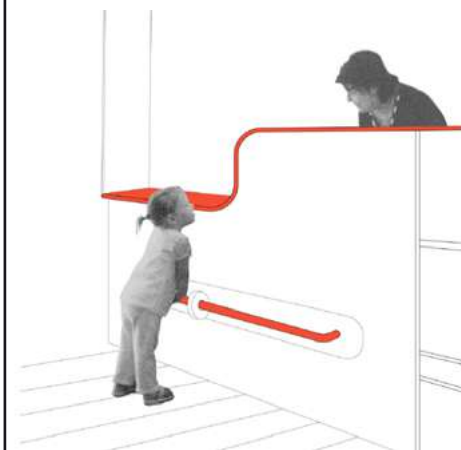





Рекомендації для воєнного часу

У воєнний час різко збільшується кількість вимушених переселенців. Незалежно від віку чи стану фізичного здоров'я, в екстремній ситуації всі стають вразливими. А внаслідок бойових дій збільшується кількість людей з тимчасовою та постійною маломобільністю.

Для кого

ми створюємо безпечні та комфортні умови, що враховуємо та чому це стосується кожного з нас

Людське різноманіття

Навколишній простір здебільшого створений для людини із середньостатистичними антропометричними параметрами.

Антропометрія — один із основних методів антропологічного дослідження, що полягає у вимірюванні тіла людини та його частин з метою встановлення вікових, статевих, расових та інших особливостей фізичної будови.

Таким чином, завдяки вимірюванню параметрів тіла окремої вибірки населення певного віку та гендеру, визначають стандартні антропометричні характеристики.

Стандартна висота сходинок, висота сидіння крісла чи довжина ліжка — усі ці розміри мають певні параметри й іноді можуть не підходити для різних людей.

Але які саме ризики у таких даних?

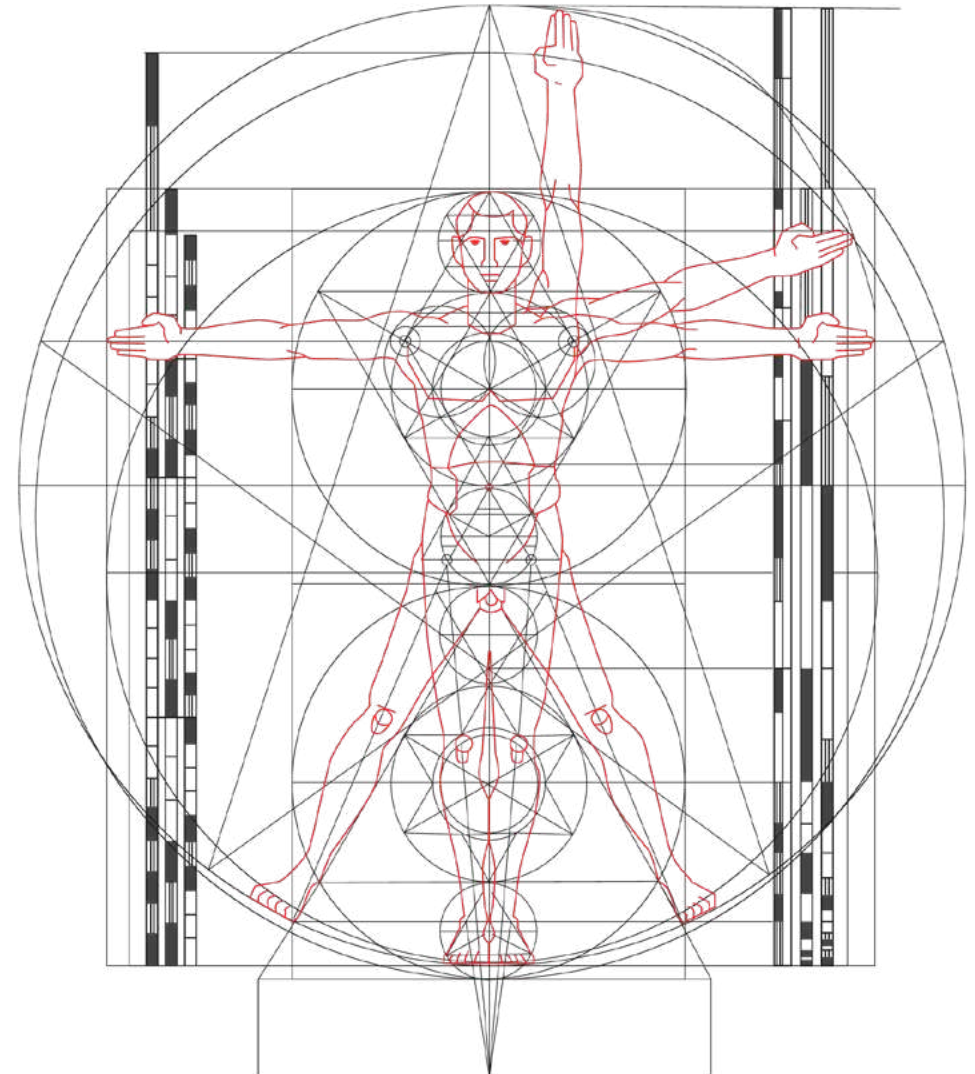

Як приклад:

- статистичні антропометричні показники залежать від віку, адже середній зріст літньої людини може бути на 80 мм нижче, ніж молодोї;
- антропометричні розміри значно різняться для різних національностей, тобто американці зазвичай більші за британців, які більші за вихідців з Індії;
- з плином часу середні антропометричні показники змінюються — відповідно, якщо ви розробляєте дверний отвір для середньостатистичної людини сьогодні, він може виявитися замалим для середньостатистичної людини через 80 років;
- з часом етнічний склад населення може змінитися — наприклад, у Великій Британії спостерігається швидке зростання населення, оскільки люди іммігрують до туди з інших країн. Також слід враховувати збільшення середнього віку населення світу, «старіння» людської популяції, що, своєю чергою, може призвести до змін антропометричних показників;
- важливо, що відповідна цільова група може значно відрізнитися від загальної сукупності. Проектування обладнання для команди з баскетболу потребувало б зовсім іншого набору даних, ніж дані для населення в цілому.





На фото (ліворуч) «Вітрувіанська людина» Леонардо да Вінчі, бл. 1490 р., вписане ідеальне людське тіло в квадрат і коло; (у центрі) архітекторські дані Ернста Нойферта 1936 року використовують геометричні фігури, накладені на висоту фігури; **(праворуч)** — шестифутовий чоловік, розділений золотим перерізом авторства Ле Корбузье. Відношення загального зросту чоловіка до висоти його пупка дорівнює 1,61, як і золотий перетин.

Наприклад, ми розуміємо те, що за різних обставин люди можуть потребувати різних за шириною дверних отворів. Ми можемо проєктувати кілька різних за шириною дверей в один кабінет (600, 700, 800, 900 мм), щоб забезпечити можливість потрапити до нього різним людям. А можемо визначити те, що всі вони можуть однаково пройти через широкі двері (1000 мм). І тоді ми вирішуємо вже наступні питання: як цими дверима можуть скористатися люди різного зросту.

Цей процес пошуку оптимального рішення може лише здаватися довгим, але якщо розбиратись у людських відмінностях, проєктувальник зможе самостійно генерувати правильні та корисні рішення.

Тож ми маємо зрозуміти те, що з плином часу та збільшенням національного різноманіття у прогресивних країнах, завдяки демографічним змінам та іншим зовнішнім чинникам — наш світ стає дедалі ширшим та налічує дедалі більше різних представників.

З точки зору онтогенезу важливо зазначити, що людина ніколи не перебуває у своєму «стандартному» стані. Вона проходить етап дитинства, стає підлітком, дорослішає, старіє. Влітку людина носить легший одяг, а взимку вона може збільшити свої об'єми завдяки теплішому. Вона може змінювати свій зріст завдяки підборам, змінювати ширину завдяки використанню милиць чи валізи. Людина може змінювати вагу свого тіла протягом усього життя.

На нашу думку, саме розуміння цих відмінностей розширює можливості для оптимізації проєктування універсального простору, де є місце для всіх.



Для кращого розуміння потреб людей необхідно ознайомитися з тими станами, які роблять людину чутливою до взаємодії з навколишнім простором.

Люди, які відчувають труднощі при самостійному пересуванні, отриманні послуги, необхідної інформації або при орієнтуванні у просторі — це маломобільні групи населення.

До таких людей належать:

- вагітні;
- діти до семи років;
- люди, які супроводжують малолітніх дітей;
- люди літнього віку;
- люди з інвалідністю: люди з постійними та/або тимчасовими функціональними порушеннями (фізичними, сенсорними, психічними, розумовими);
- люди з нестандартними розмірами тіла — значно більшими або меншими за середні показники масою тіла чи зростом;
- люди, які протягом певного часу можуть бути неуважними (наприклад, під впливом стресу).



Але варто пам'ятати, що всі люди, залежно від ситуації, час від часу можуть бути маломобільними. Коли пісок потрапляє в очі, людина на якийсь час має обмеження зору. Після напруженого тренування при крепатурі м'язів людина має обмеження в рухах. Коли ми слухаємо музику в навушниках, то часто не чуємо зовнішній шум.

Але є різниця між тим, коли ми відчуваємо тимчасову вразливість у просторі, чи перебуваємо в ній постійно.



Тому ми вирішили зробити акцент на стійких порушеннях функцій та тимчасовій маломобільності.

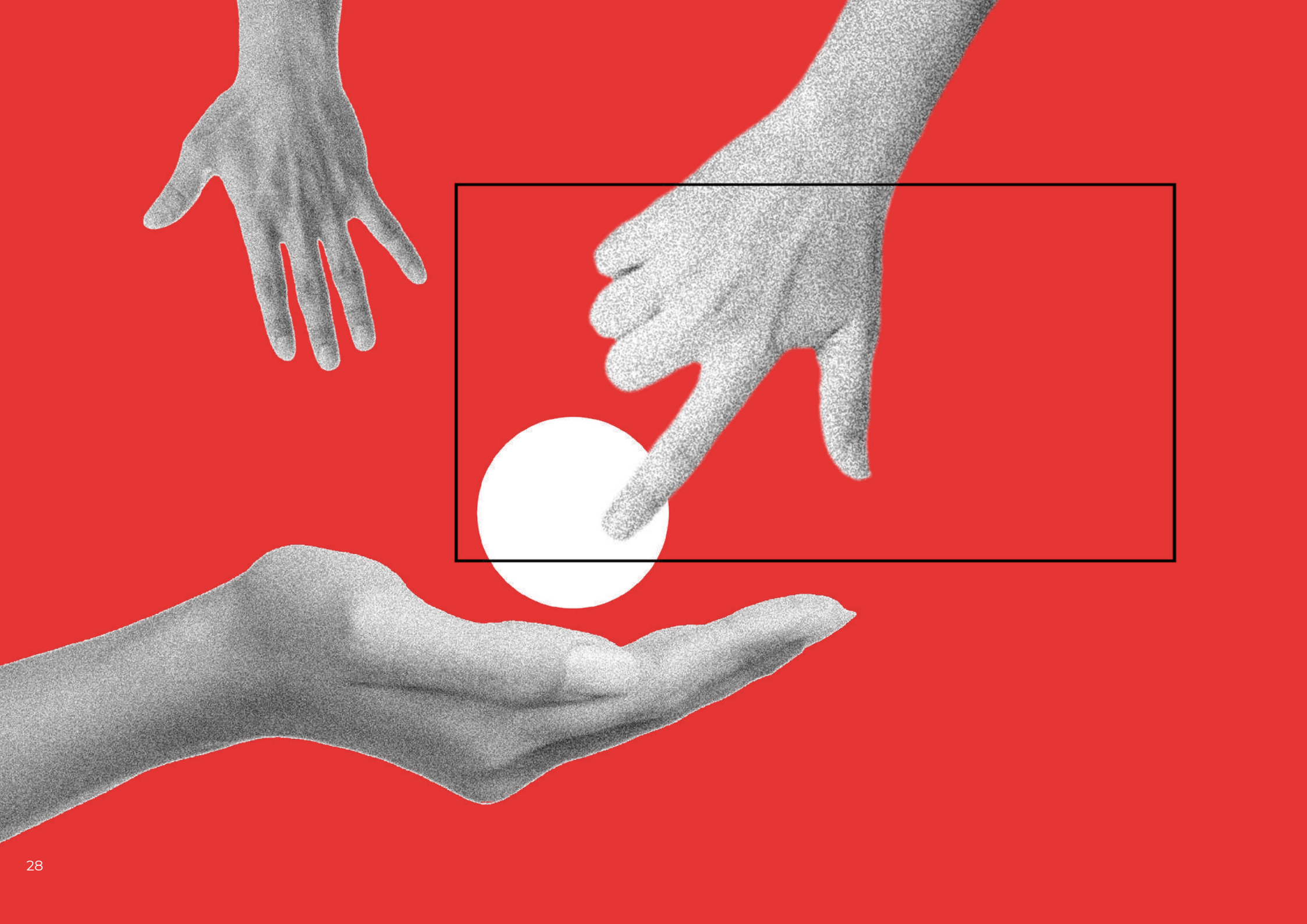

Як користуватись

та орієнтуватися в альбомі

Матричні системи

Структура Альбому побудована на базі матричних систем окремих елементів, за допомогою яких можна зібрати сценарій наповнення будь-якого публічного простору.

Матриця елементів — це типування за комфортним, допустимим та неможливим користуванням для різних людей.

Використовуючи правильні дані чи функції елементів, ми формуємо наочні типові рішення, які можуть бути дуже різними залежно від їхнього комбінування. Мета Альбому — показати шлях створення комфортного, функціонального середовища та окремих його елементів без подальшої необхідності в адаптації. Але в питаннях вже наявних рішень у середовищі Альбом має на меті збільшити комфорт використання через правильну адаптацію, без надмірного впровадження елементів доступності.

Наприкінці кожних типових комбінованих рішень зібрано матриці елементів. У деяких випадках основними є розміри, у деяких — властивості матеріалу чи функціональне значення.

Комфортно

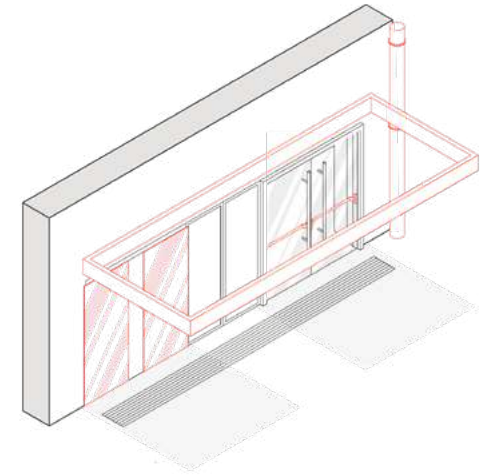

Доступно

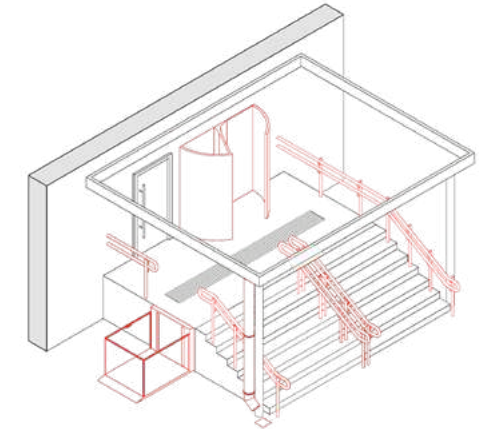

Небезпечно



Типові універсальні рішення

Кожен розділ починається з універсальних рішень для нового будівництва. У ньому є концептуальна добірка правильних елементів, посилання на норми державних будівельних стандартів та приклади світових підходів до деяких просторів чи елементів.

Це пріоритетні рішення, якими має користуватись кожен, хто формує публічний простір.

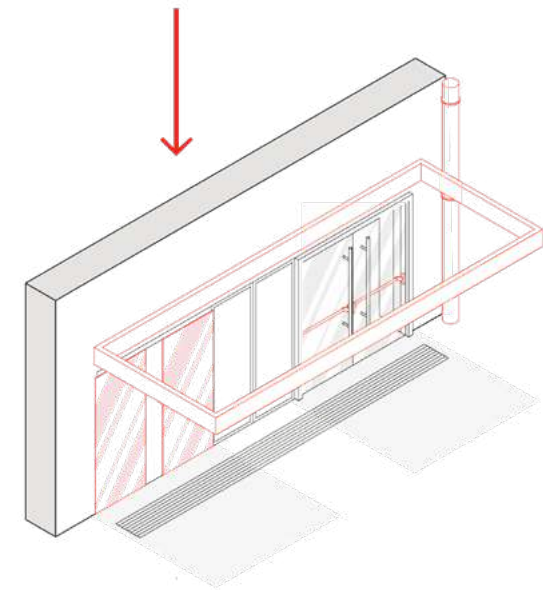
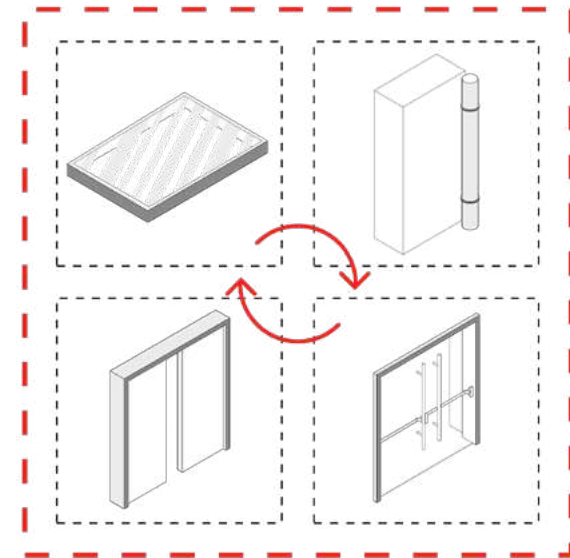

Типові адаптаційні рішення

Адаптаційні рішення переважно стосуються наявних споруд та простору. Тут є концептуальна добірка допустимих елементів, посилання на норми державних будівельних стандартів та приклади світових підходів до побудови деяких просторів чи елементів.

Це вимушені рішення, якими варто користуватись у випадках адаптації наявного простору, а у новому — за неможливості зробити універсально.

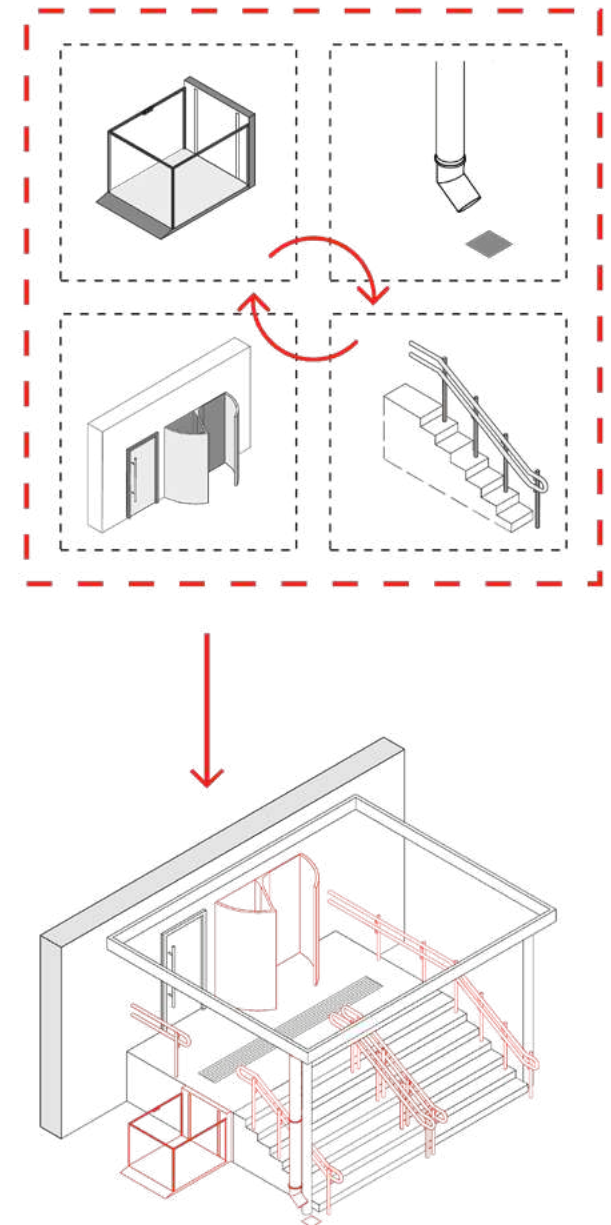

Бар'єрні рішення

Це наочні приклади з навколишнього простору, що ілюструють основні проблеми, визначені у «Дослідженні доступності міських просторів».



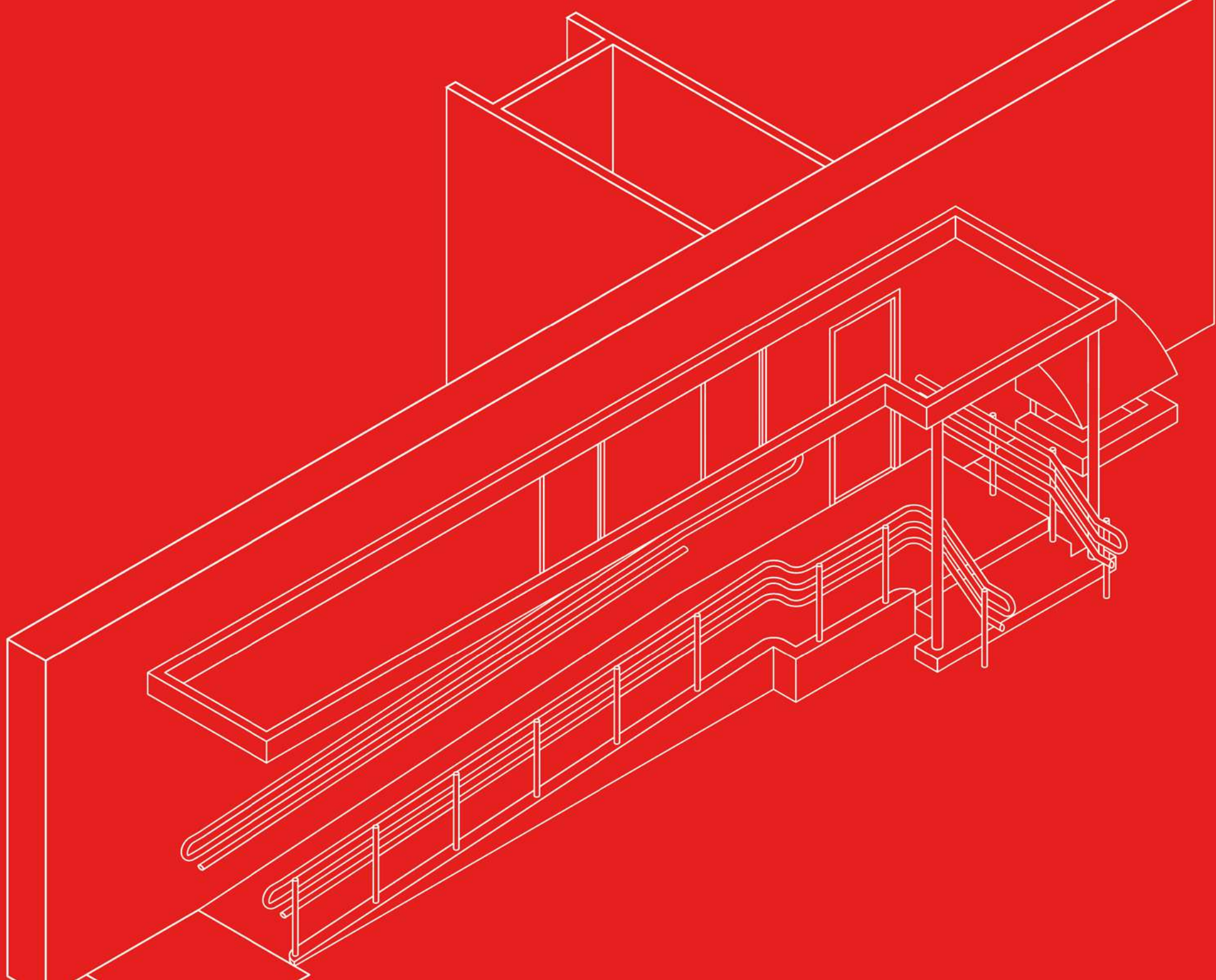



Рекомендації для воєнного часу

Для облаштування прихистків, шпиталів та інших пунктів приймання громадян необхідно обирати ті будівлі, які мають доступний вхід. Пріоритетно обирати будівлю із рівним входом без сходинок.

Доступний вхід важливий для тимчасових прихистків, адже там залишаються саме вразливі та маломобільні групи, які потребують догляду чи додаткової допомоги.

Ганки

Це зона навколо входу до будівлі, яка має забезпечувати безперешкодний доступ до внутрішніх приміщень, бути інтуїтивно зрозумілою, захищати від атмосферних опадів та елементарно бути безпечною.

Сценарій фізичний

про окремі елементи простору, на які потрібно зважати, щоб середовищем могли фізично користуватися різні люди.

Сценарій видимої контрастності

про окреме маркування простору, на яке потрібно зважати, щоб у середовищі могли орієнтуватися різні користувачі та користувачки.

Сценарій освітлення

про освітлення, яке забезпечує видимість, безпеку, а також допомагає орієнтуватися у просторі. Освітлення особливо важливе для людей з порушеннями слуху та зору, а також для тих, хто має проблеми з когнітивним та психічним здоров'ям.

Сценарій мікроклімату

про окремі елементи озеленення, на які потрібно зважати, щоб середовище було комфортним для різних користувачів та користувачок.

Універсальні рішення

ті, які ми вважаємо пріоритетними та близькими до ідеалу.



Ми не маємо на меті показати всі можливі рішення використання правильних елементів чи розмірів.

Ми хочемо висвітлити головні принципи, якими важливо керуватись у створенні безбар'єрного простору.

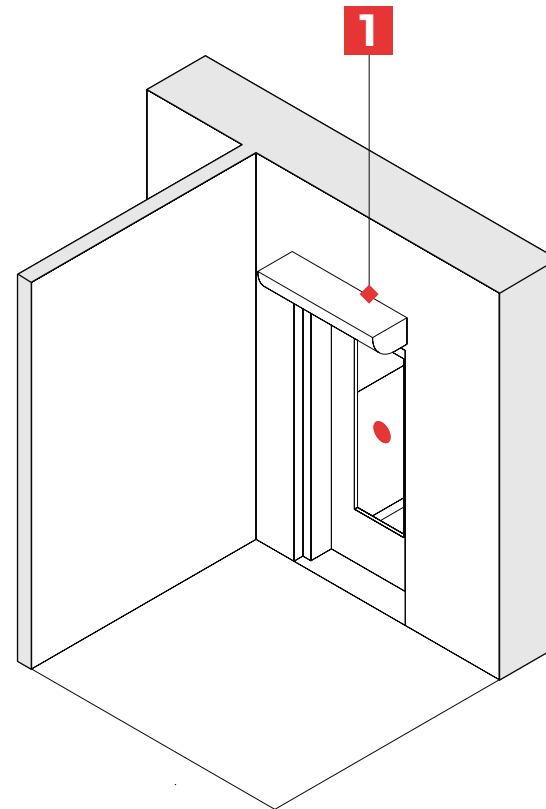
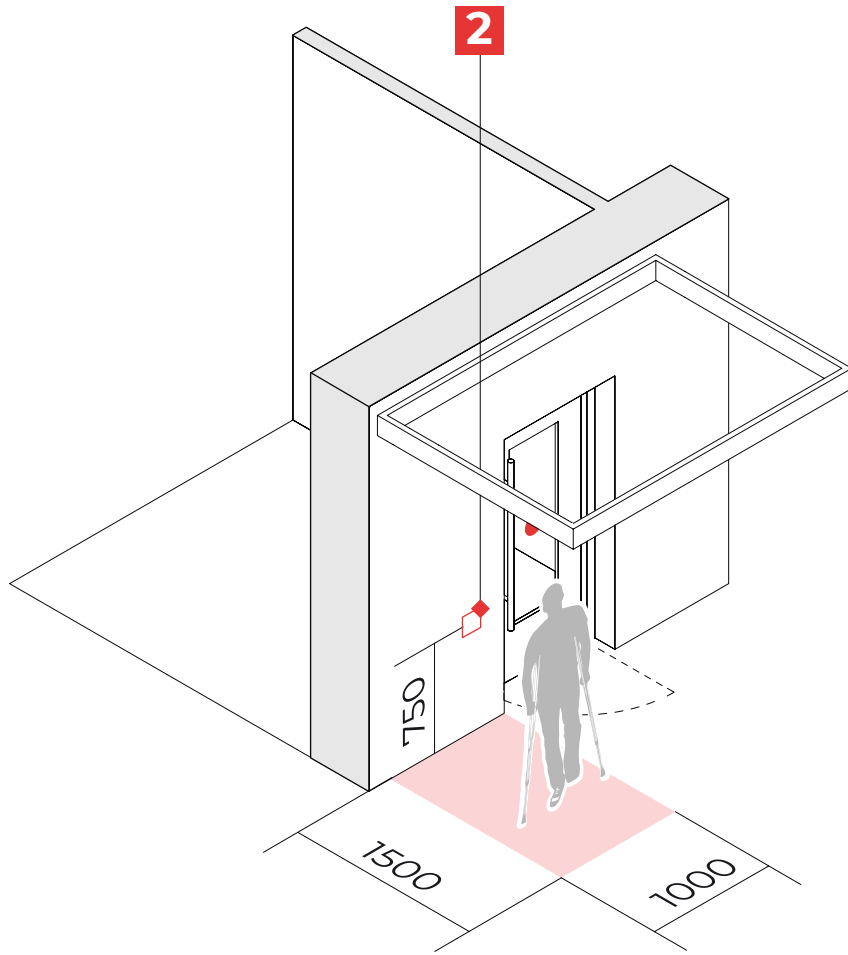

* Всі розміри зазначені у міліметрах.

Відсутній тамбур при одностулковому полотні автоматичного відчинення

Це спростить вхід до будинку тим, хто має зайняті руки (коли є важкі пакети в обох руках), людям з обмеженою мобільністю (на милицях) та іншим відвідувачам.

Таке рішення допускається в громадських просторах площею до **100 м²**.

Рекомендації з реалізації сценарію

1 Теплова завіса

Вентилятор, який подає тепле повітря, має бути тихим, оскільки неочікуваний шум може налякати людину з аутизмом чи з порушенням зору.

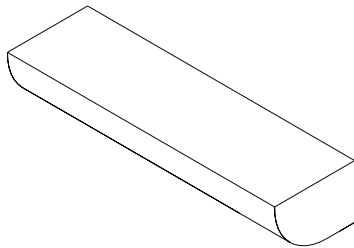

2 Кнопка автоматичного відчинення звичайних дверей

Має розташовуватися на висоті **0,75 м** з боку відчинення дверей та мати вільний простір для людей розміром **1 x 1,5 м**. Необхідна для всіх, хто відчуває труднощі із самостійним відчиненням — люди з пакетами, на милицях, зі слабкістю, люди на кріслі колісному.

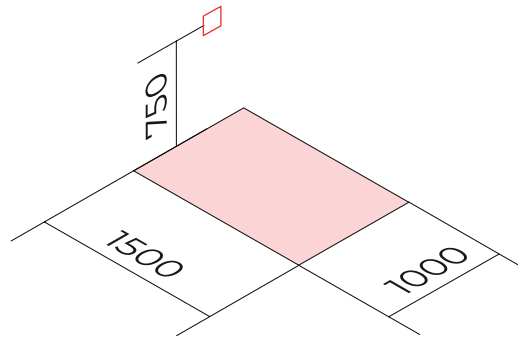

Нормативні акти та нормативні документи, що містять вимоги або рекомендації щодо запропонованого рішення

ДБН В.2.2-9:2018 Будинки і споруди. Громадські будинки та споруди. Основні положення п. 6.1.3

ДБН В.2.2-40:2018 Інклюзивність будівель і споруд. Основні положення п. 6.1.3

Світовий досвід

Пристрій для автоматичного відчинення дверей та воріт має відповідати вимогам доступності. Пристрій має розташовуватися так, щоби за межами дверей залишався простір, а користувачі могли вільно відчинити двері, і вони не вдарили людей.

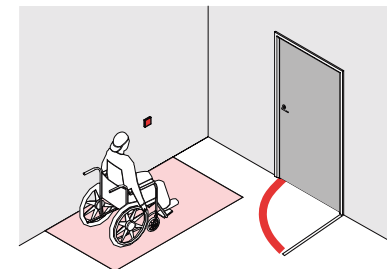
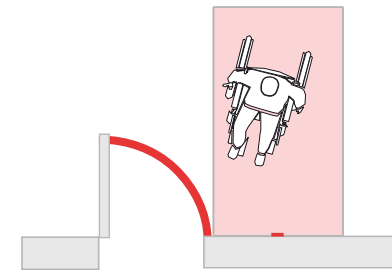
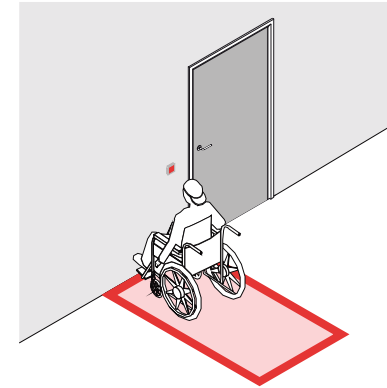

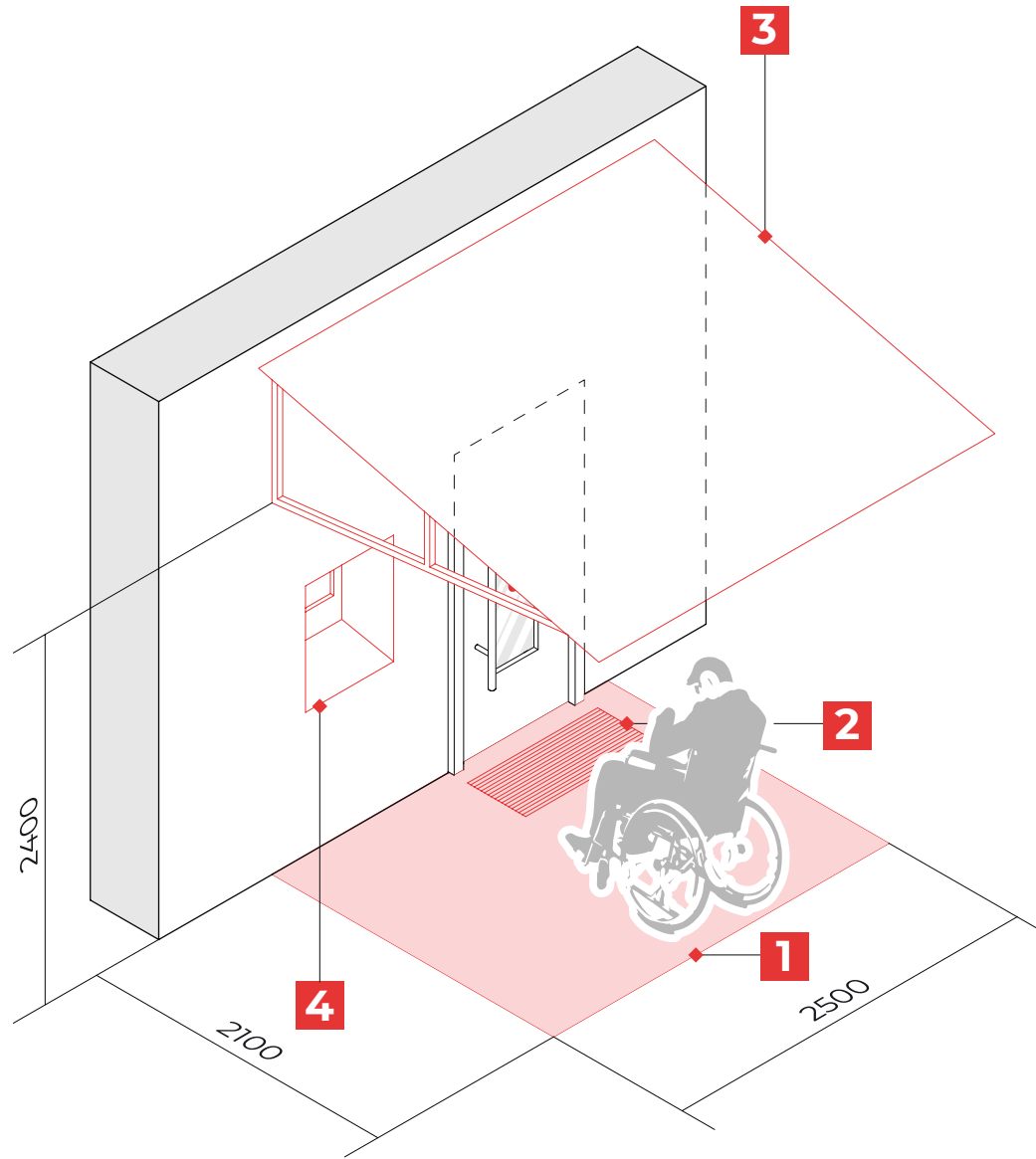

* Всі розміри зазначені у міліметрах.

Ганок при звичайних одностулкових дверях

У цьому сценарії розглядається влаштування навісу над такими пристроями, як банкомат, з метою захисту від прямого сонячного проміння та атмосферних опадів. Залежно від розташування таких пристроїв збільшується довжина навісу. Вони мають бути розташовані врівень з фасадом та на доступній висоті.

Рекомендації з реалізації сценарію

1 Ганок

Зона навколо входу до будівлі чи споруди. Вона повинна мати вільний відкритий простір для маневрування на кріслі колісному та можливість комфортного відчинення дверей з урахуванням банкомата поруч — **2,1x2,5 м.**

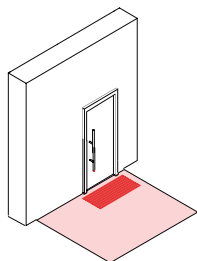

2 Придверний піддон

Збирає залишки атмосферних опадів та бруду. Сам по собі є тактильною інформацією для осіб, що користуються білою тростиною. Має бути врівень з поверхнею, на якій вмонтований та мати нормативні чарунки не більше **0,015 м** (якщо вони є).

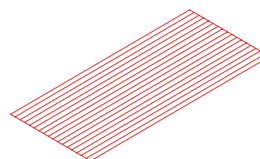

3 Захист від атмосферних опадів

Захисна конструкція від атмосферних опадів, що дає необхідний затінок. Має покривати собою всю буферну зону ганку — **2,1x2,5 м.**

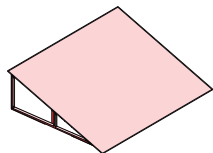

4 Банкомат

Пристрій для операцій з грошима має розміщуватися під навісом. Його найбільша висота для взаємодії не повинна перевищувати **1200 мм** від рівня підлоги. Він збільшує довжину зони ганка та, відповідно, навісу на **1 м.**

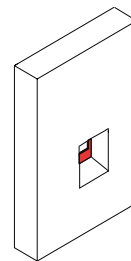

Нормативні акти та нормативні документи, що містять вимоги або рекомендації щодо запропонованого рішення

ДБН В.2.2-40:2018 Інклюзивність будівель і споруд. Основні положення п. 6.1.1

ДБН В.2.2-15:2019 Будинки і споруди. Житлові будинки. Основні положення. З поправкою п. 5.9

ДБН В.2.2-40:2018 Інклюзивність будівель і споруд. Основні положення п. 5.1.11

ДБН В.2.2-40:2018 Інклюзивність будівель і споруд. Основні положення п. 5.5.1

Світовий досвід

Решітка має бути вмонтована на одному рівні з пішохідною доріжкою, на якій вона розташована. Отвори решіток не повинні перебільшувати **13 мм.**

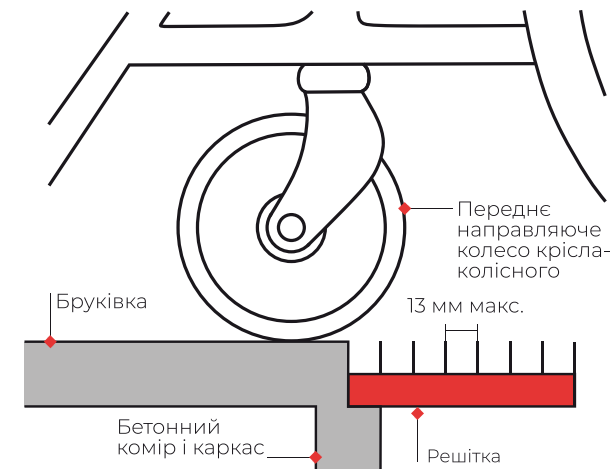

Решітка водозабірна має розташовуватися перпендикулярно до шляху пішохідного руху.

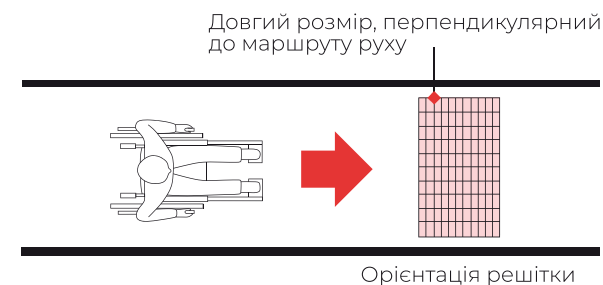



Рекомендації для воєнного часу

Облаштовуючи волонтерський штаб, шпиталь або інший гуманітарний пункт на території, де можуть вестись активні бойові дії чи пролітати ворожа авіація, важливо дотримуватися світломаскування скляних поверхонь. Усі скляні вітражі необхідно обгорнути чорною плівкою, картоном, ковдрами чи іншими матеріалами, що не пропускають світло.

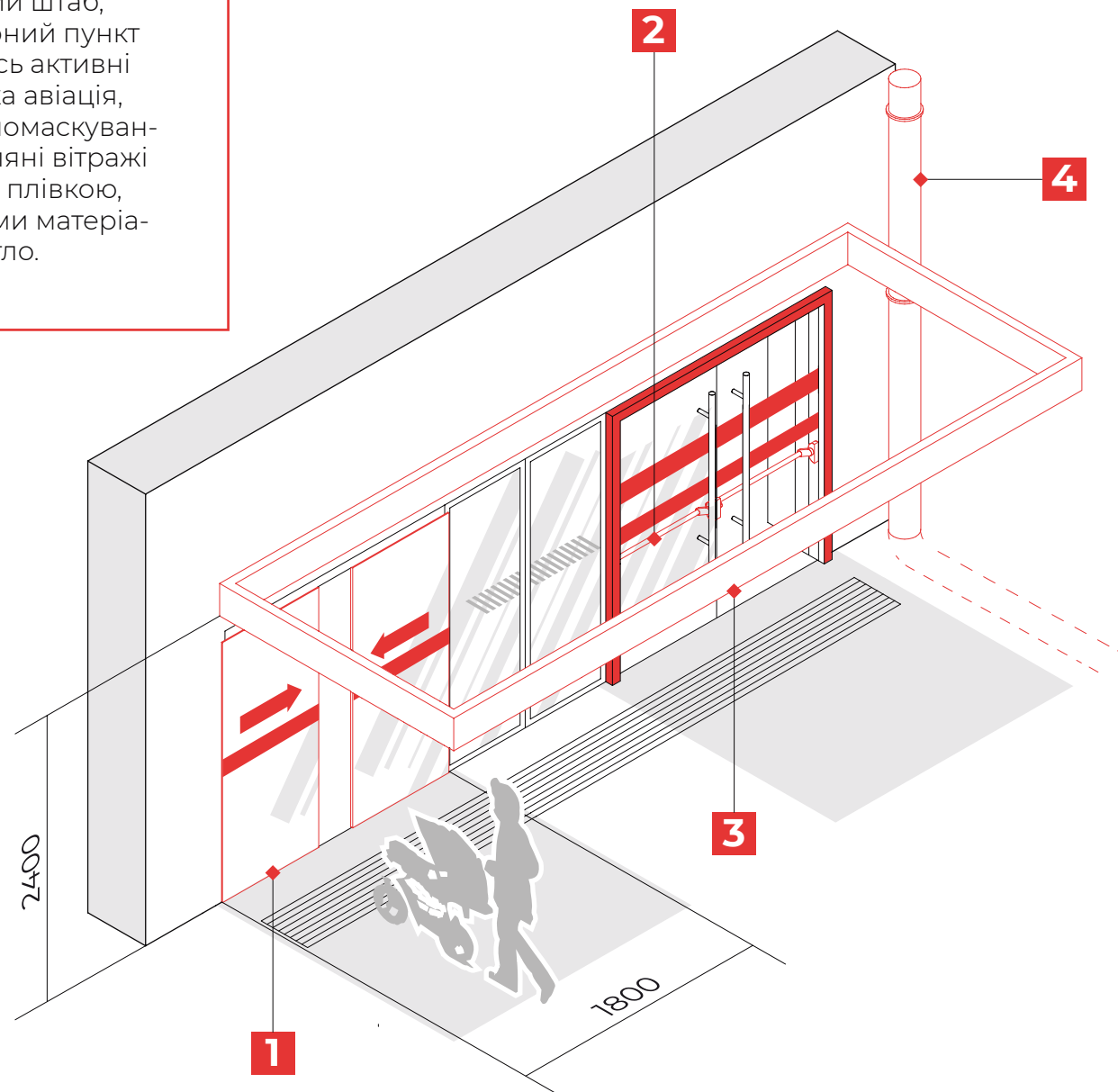

* Всі розміри зазначені у міліметрах.

Ганок при розсувних двостулкових дверях

Розсувні двері можуть бути зручним рішенням тоді, коли вони реагують на людей низького зросту, мають достатній час відчинення для маломобільних людей, промарковані та якщо поруч з ними присутні двері для евакуації, які розташовані недалеко від розсувних.

Один із найкращих варіантів водовідведення з покрівель будинків — проведення водостоку під тротуар з приєднанням до централізованої каналізації, а також озеленення.

Рекомендації з реалізації сценарію

1 Розсувні двостулкові двері

Розсувна система відчинення має бути відкритою достатній час, поки людина повільно проходить дверний отвір, та реагувати на людей низького зросту та дітей. Отвір вільного простору в таких дверях має бути **1800 мм**.

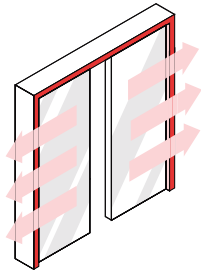

2 Антипаніка

Евакуаційна система відчинення дверей способом натиску на площину конструкції.

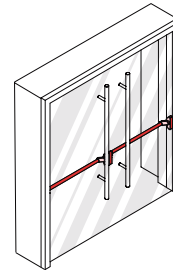

3 Захист від атмосферних опадів

Захисна конструкція від атмосферних опадів, що дає необхідний затінок.

Має покривати собою всю буферну зону ганку.

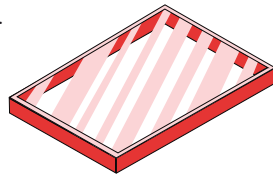

4 Водостік

Коли водостічна система виходить під пішохідний тротуар у розгалужену сховану систему каналізації, більша можливість того, що на тротуар не потраплять опади та не виникне ожеледиця взимку.

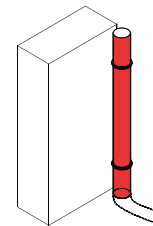

Нормативні акти та нормативні документи, що містять вимоги або рекомендації щодо запропонованого рішення

ДБН В.2.2-40:2018 Інклюзивність будівель і споруд. Основні положення п. 5.1.11

ДСТУ-Н Б В.2.5-61:2012 Настава з улаштування систем поверхневого водовідведення п. 5.2.4

Світовий досвід



Якщо використовуються автоматичні системи датчиків (наприклад, чутливі до тиску килимки або світлові промені), їхнє розташування має гарантувати, що люди, які використовують засоби пересування, люди похилого віку або люди з порушенням зору, встигають безпечно пройти отвір, перш ніж двері знову зачиняться.





Рекомендації для воєнного часу

У воєнний час краще не використовувати як головний вхід той, де є вітражі чи суцільне скло. За можливості варто використовувати альтернативний доступний вхід з глухих чи напівглухих дверей. За наявності скла — воно має бути армованим (допустимо гартоване чи ламіноване скло).

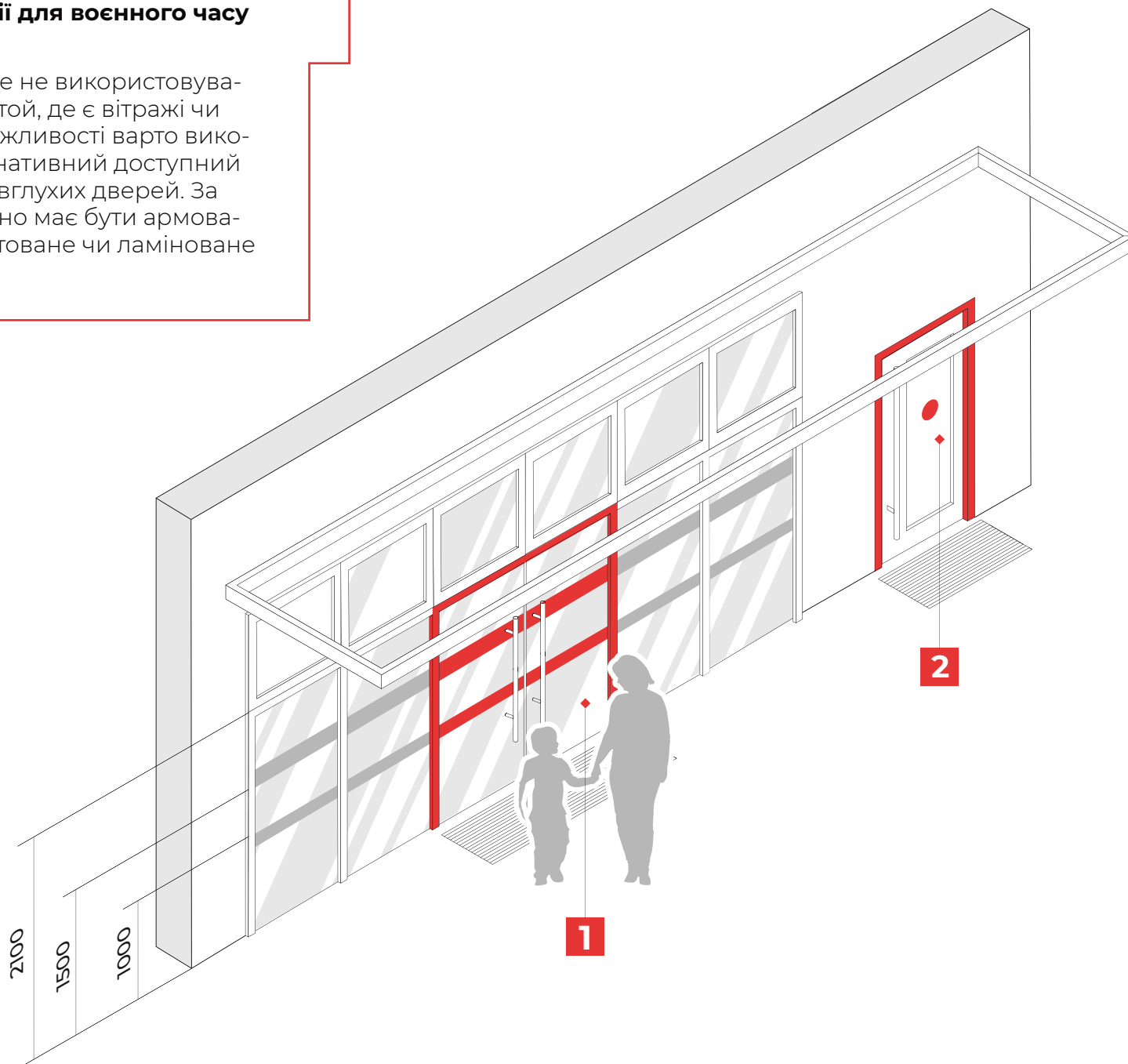

* Всі розміри зазначені у міліметрах.

Видимість неавтоматичних дверей

У фізичному просторі має бути можливість інтуїтивно розуміти, в які саме двері необхідно входити, та здалеку ідентифікувати, де саме вони розташовані, якщо двері не контрастують з фасадом.

Стандартна контрастність елементів — **LRV 30** між елементами, які мають контрастувати.

Рекомендації з реалізації сценарію

1

Двостулкові двері на вітражі

Якщо двері розташовані на скляному фасаді чи вітражі й самі мають скляні поверхні висоти людського зросту, необхідно маркувати прозорі частини, які знаходяться на шляху перехожих. Вхідні двері слід контрастно виділяти за кольором рами, а прозоре скло — контрастно маркувати на висоті **1,5 м** для дорослих і **1,0 м** для дітей.

За відсутності контрастного покриття ззовні та всередині доцільно маркувати скляне полотно ще й на висоті **100-300 мм**.

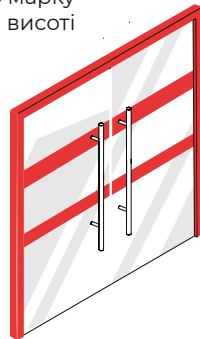

2

Одностулкові двері на фасаді

Коли вхідні двері розташовані на фасаді, колір їхньої рами чи полотна має контрастувати з тлом фасаду для легкого розпізнавання. Якщо скло розміщене не нижче 0,5 м від підлоги, його можна маркувати лише на висоті для дорослих — **1,5 м**.



Нормативні акти та нормативні документи, що містять вимоги або рекомендації щодо запропонованого рішення

ДБН В.2.2-40:2018 Інклюзивність будівель і споруд. Основні положення п. 8.4.2

ДСТУ Б ISO 21542:2013 Будинки і споруди. Доступність і зручність використання побудованого життєвого середовища п. 18.1.7

Світовий досвід

Скляні панелі частково застелених дверей мають розміщуватися доволі низько, щоб люди, які використовують засоби пересування, могли бачити, що відбувається з іншого боку дверей (тобто максимальна висота — **900 мм** до нижнього краю скління)

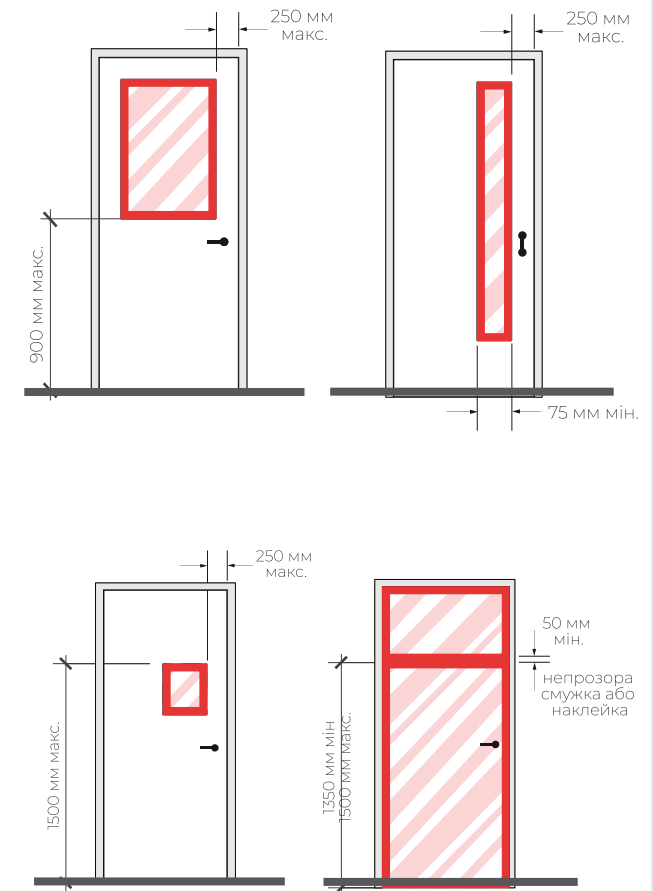



Рекомендації для воєнного часу

Двері, через які здійснюється евакуація чи транспортування постраждалих, мають бути достатньо широкими — бажано двостулковими з отвором завширшки щонайменше **1200 мм** та мати функцію фіксації у відчиненому стані. Карусельні двері не використовуються для евакуації чи транспортування.

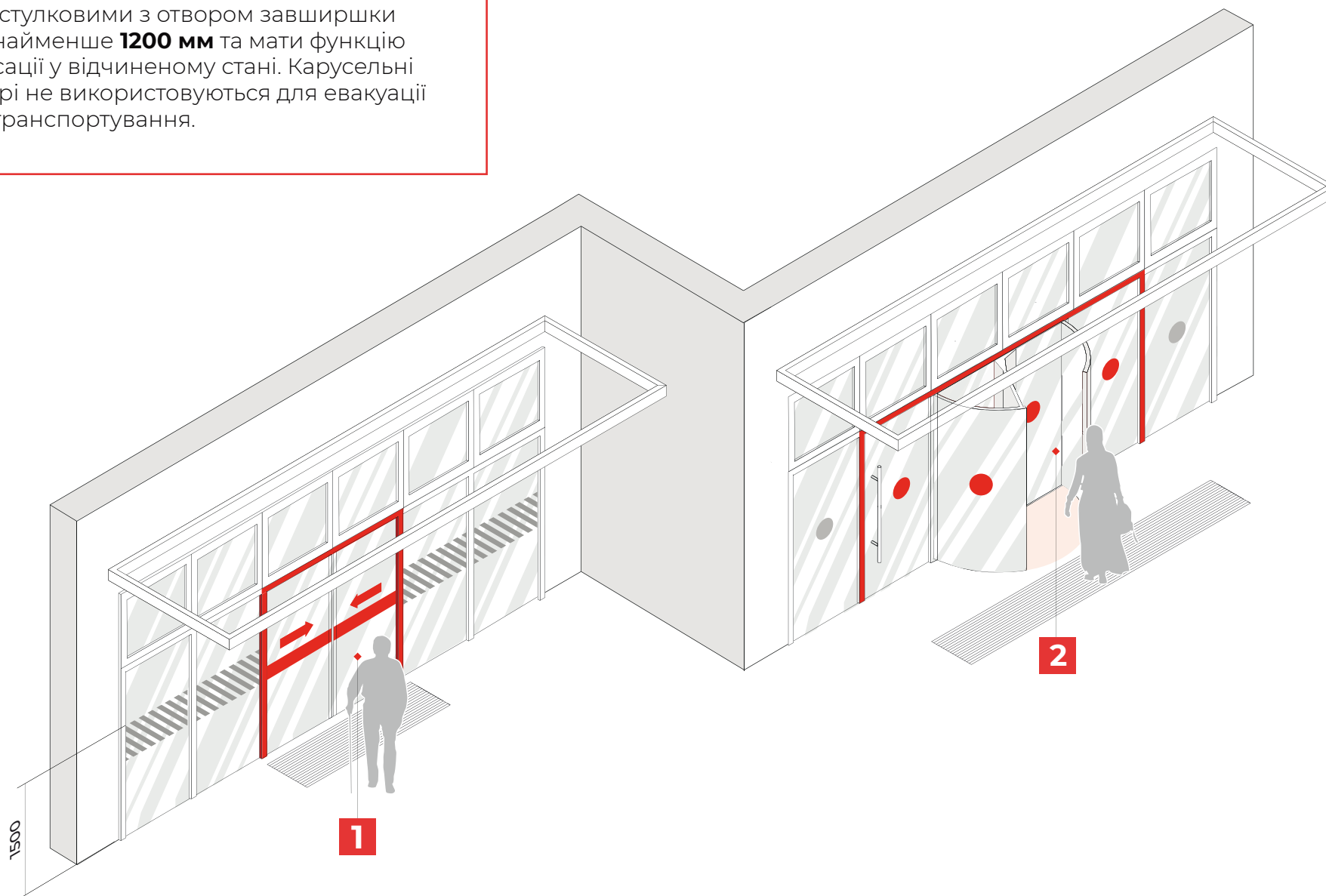

* Всі розміри зазначені у міліметрах.

Видимість автоматичних дверей

У фізичному просторі має бути інтуїтивно зрозуміло, у які саме двері необхідно заходити та здалеку ідентифікувати де саме вони розташовані, якщо двері не контрастують до фасаду.

Стандартна контрастність елементів — **LRV 30** між елементами, які мають контрастувати.

Рекомендації з реалізації сценарію

1

Розсувні двері на вітражі

Автоматичні двері мають чітко ідентифікуватись на фасаді, а маркування — підказувати напрямки відчинення та зачинення (за допомогою стрілок). На цьому прикладі показано маркування широкого типу **1-1,5 м** для дорослих та дітей.

За відсутності контрастного покриття ззовні та всередині доцільно маркувати скляне полотно ще й на висоті **100-300 мм**.

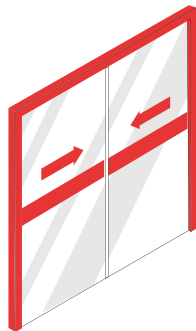

2

Карусельні двері поруч зі звичайними на вітражі

У карусельних дверях має бути промаркована кожна скляна вертикальна поверхня, а самі двері бути чітко видимі за контуром на тлі фасаду. У прикладі показане комбіноване виділення контуром, коли поряд з карусельними розміщені звичайні евакуаційні двері.

За відсутності контрастного покриття ззовні та всередині доцільно маркувати скляне полотно ще й на висоті **100-300 мм**.

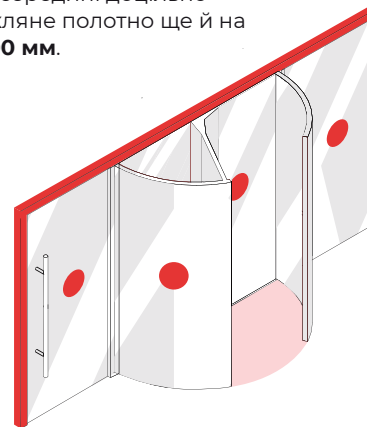

Нормативні акти та нормативні документи, що містять вимоги або рекомендації щодо запропонованого рішення

ДБН В.2.2-40:2018 Інклюзивність будівель і споруд. Основні положення п. 8.4.2

ДСТУ Б ISO 21542:2013 Будинки і споруди. Доступність і зручність використання побудованого життєвого середовища п. 18.1.7

Світовий досвід

На застлених дверях або бічних панелях має бути маркування для безпеки та видимості.

Рекомендовано двоколірне маркування, щоб його було видно на різних фонах та умовах освітлення. Можна розглянути можливість використання логотипу компанії, знаку або декоративного елемента.

Застлені вхідні двері, якщо вони прилягають до застленого вітражу або є його частиною, повинні чітко вирізнятися контрастними смугами зверху та з обох боків.

Маркування для безпеки та видимості

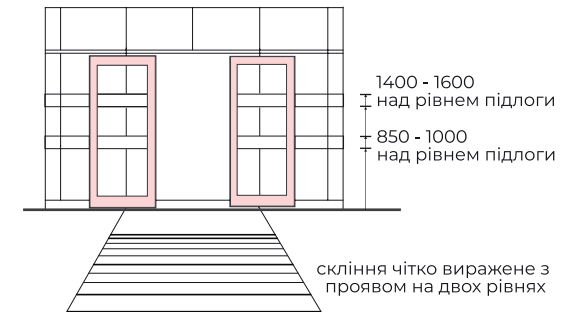

декоративні елементи, такі як повторювані точки або ламані лінії висоті не менше 50 мм

декоративний логотип на мін. висоті 150 мм

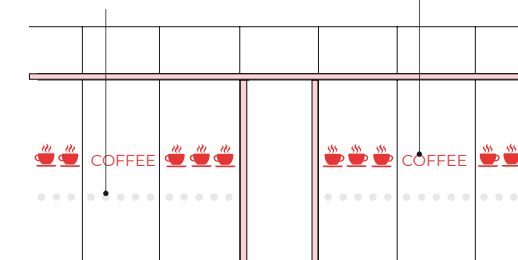

висококонтрастні смуги зверху, знизу та з обох боків застлених дверей, щоб чітко відрізнятися від застленого екрану

[Проектування доступності. Необхідний посібник для громадських будівель. Лондон](#)

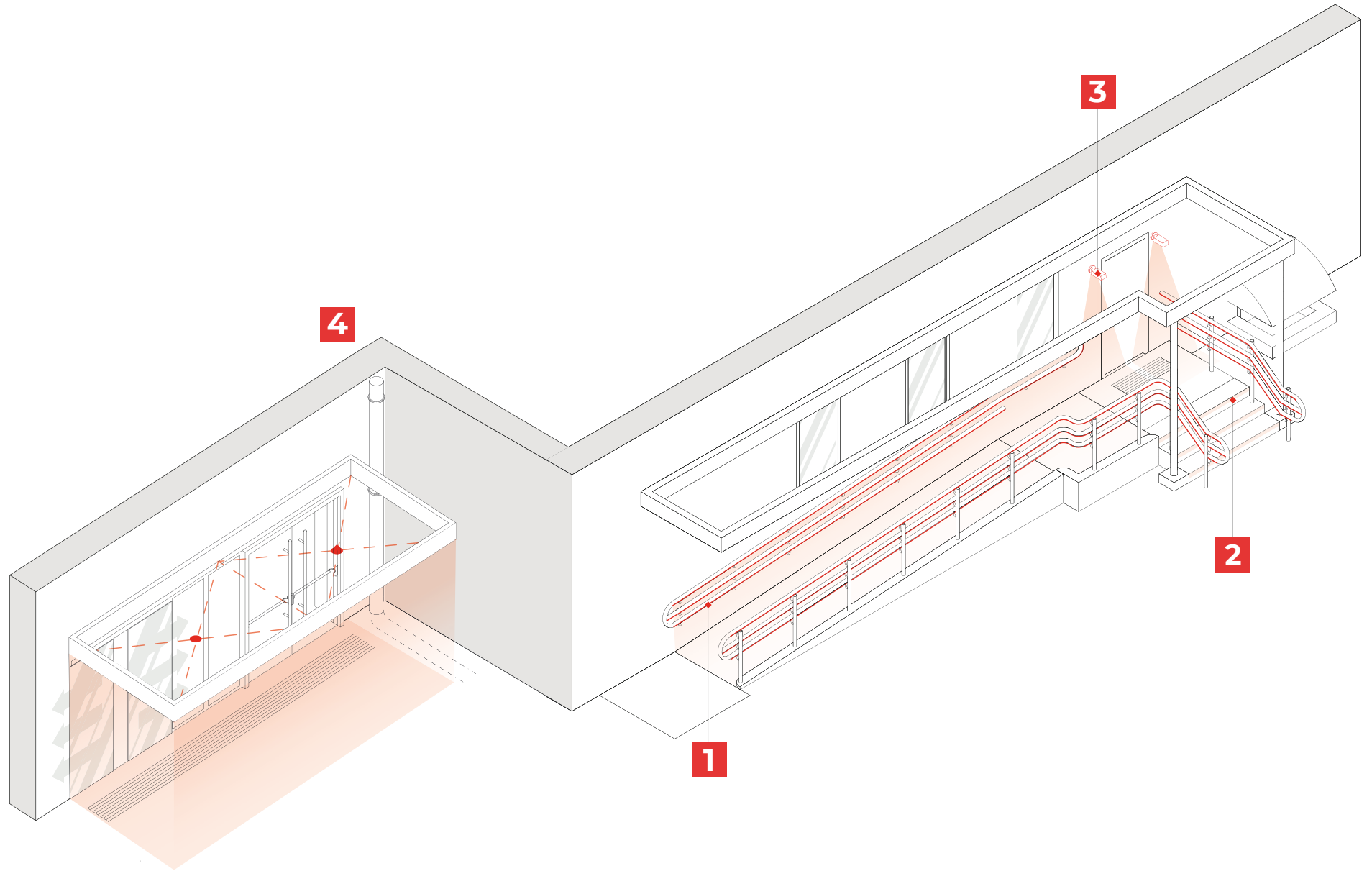

Освітлення вхідного простору

Освітлення допомагає орієнтуванню та швидкій ідентифікації входу до будівлі. Всі поверхні та перепади повинні бути нормативно освітленими. Його проєктування та розрахунок має враховувати рівномірне освітлення транзитних шляхів та відсутність темних проміжків між зонами освітлення.

Рекомендована норма освітлення поверхні **100 лк***

Рекомендації з реалізації сценарію

1 Освітлення поручнів

Вбудовані світильники на нижньому рівні слід розташовувати так, щоб було видно тільки світло, а не джерела світла, оскільки вони можуть викликати відблиски.

Поручні необхідно підсвічувати, щоб спрямовувати пішохода.

Варіанти монтажу джерела та напрямку світла

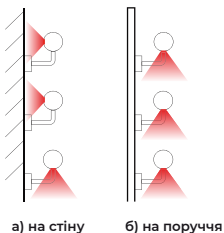

2 Освітлення сходів

Освітлення зовнішніх сходинок і пандусів має бути розташоване так, щоб чітко виділяти поверхні сходинок та ухили пандусів.

Освітлення не повинно створювати тіні на сходах або пандусах, оскільки це маскує зміни рівня та становить небезпеку. Сходи мають бути спроектовані з передніми кромками, які чітко контрастують за кольором.

Варіанти монтажу джерела та напрямку світла

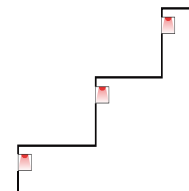

3 Освітлення неавтоматичних вхідних дверей

Низькорівневі вбудовані світильники не створюють відблисків. Якщо простір на стіні обмежений, перевагу рекомендовано віддати одному світильнику, розміщеному з того боку, куди відчиняються двері, тобто з боку дверної ручки. Від краю дверей до джерела світла має бути щонайменше **270 мм**. Висота розміщення – **2,1 м**.

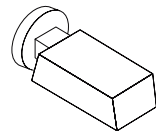

4 Освітлення вхідних двостулкових дверей

Дає змогу чітко виділяти вхідну зону, щоб її можна було легко розпізнати при наблизенні. Джерело світла має бути вище висоти відчинення дверей, щоб не заважати руху. Проте освітленість входу не повинна залежати від висоти розміщення підвісної лампи.

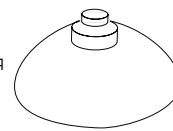

Нормативні акти та нормативні документи, що містять вимоги або рекомендації щодо запропонованого рішення

ДБН В.2.5-28:2018 Природне і штучне освітлення п.8.5.27

* Внутрішнє середовище та послуги. Ірландія (табл. 4.3)

Світовий досвід

Користь

- ◆ При наблизенні до будівлі вхідна зона має бути чітко виділеною для легкого розпізнавання.
- ◆ Освітлюватися має лише простір, який використовується (напр., під'їзд, сходи тощо).
- ◆ Переконайтеся, що небажане світло мало або зовсім не потрапляє на сусідні об'єкти.
- ◆ Світловий пучок має бути спрямованим чітко вниз за рахунок використання повністю екранованих світильників, що мають суцільний бар'єр (ковпачок) у верхній частині



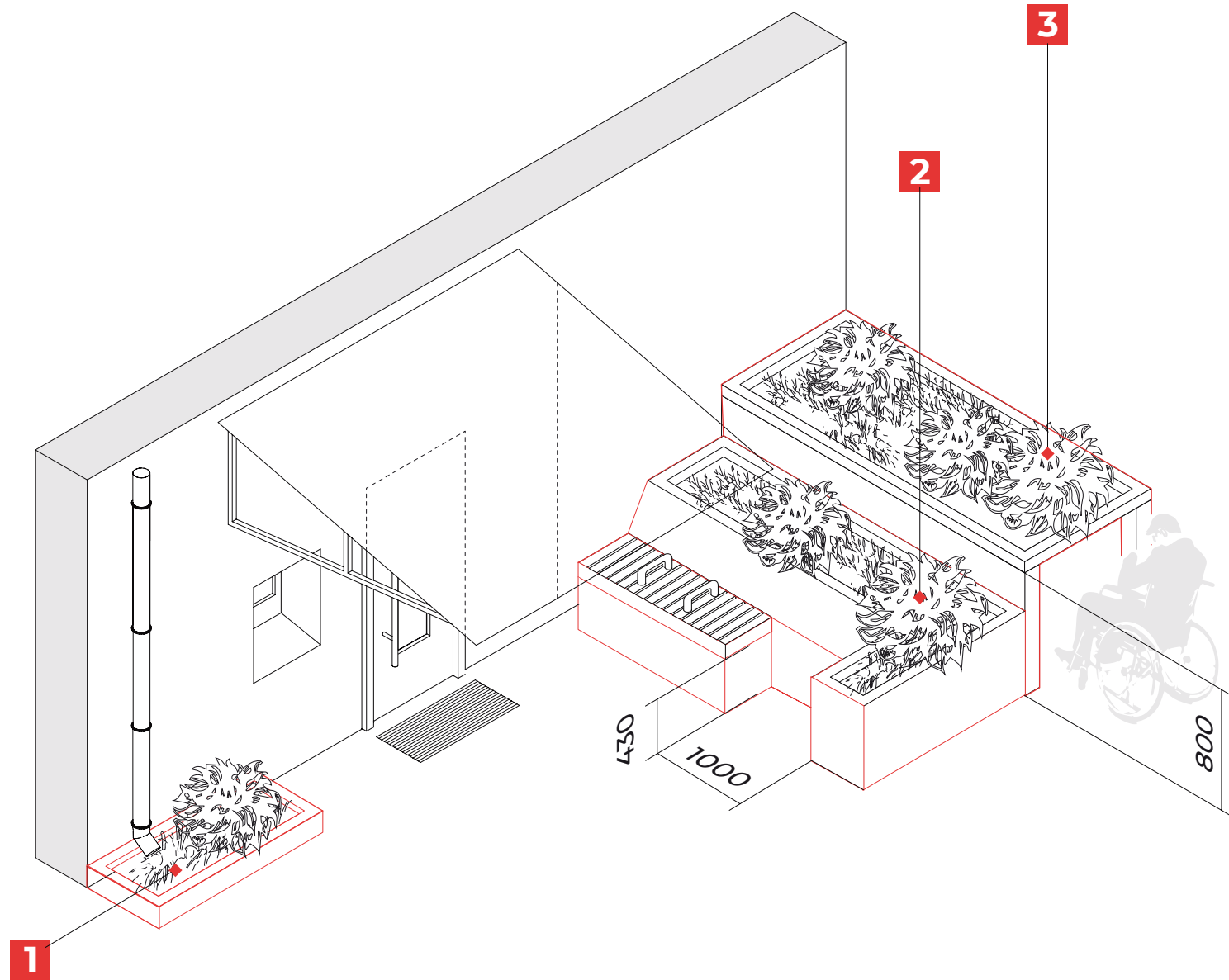

* Всі розміри зазначені у міліметрах.
Сценарій є ілюстративним та не відображає конкретних рішень, а показує реалізацію потреб для різних користувачів та користувачок.

Озеленення вхідної групи

Необхідне для того, щоб нейтралізувати частину атмосферних опадів, покращувати якість повітря, поглинати пил та частину атмосферного шуму, створюючи комфортний простір, де можна провести деякий час, доки людина чогось очікує або відпочиває. Контури озеленення можуть допомагати з навігацією у просторі – вести до входу, проходу або давати напрямок людині з білою тростиною.

Рекомендації з реалізації сценарію

1

Квітник врівень з тротуаром

Озеленення, яке починається після вимощення будівлі, приймає водовідведення від покрівлі будівлі та не виступає за рівень тротуару.

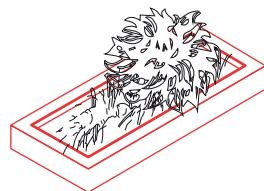

2

Модульний садок / квітник з місцем для сидіння

Підняте озеленення створює акустичний захист від зовнішнього шуму при посадці високих саджанців та густих кущів. На ньому можна влаштувати місця для сидіння та передбачити вільний простір для користувачів крісла колісного, перехожих із дитячими візочками, валізами чи просто для тих, хто очікує таксі.

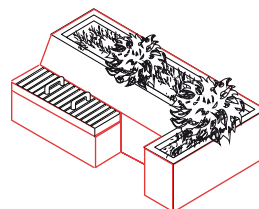

3

Французький город / Французькі грядки

Місце, де мешканці мають можливість власноруч вирощувати квіти та овочі.

Це може бути припіднята конструкція заввишки до **800 мм** із доступом для людини на кріслі колісному. Бічні огорожі, на які можна спертися, будуть зручними для людей старшого віку та для тих, хто відчуває труднощі під час нагинання.

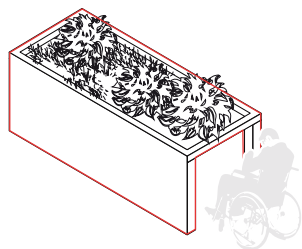

Нормативні акти та нормативні документи, що містять вимоги або рекомендації щодо запропонованого рішення

ДБН Б.2.2-5:2011 Благоустрій територій
п. 6.5

Світовий досвід

Громадські сади. Для гнучкого дизайну садка варто передбачити великий ящик правильної форми.

Деякі ящики для грядок варто розташовувати трохи вище, що дасть змогу користувачу крісла колісного торкатися, нюхати та працювати з рослинами.

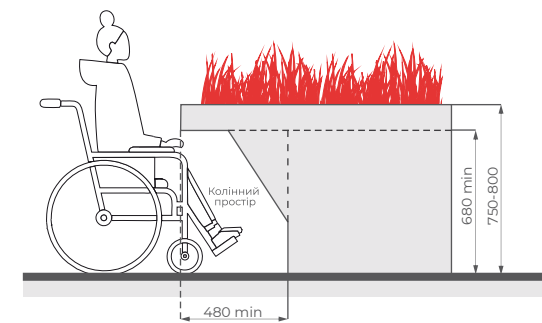

Відповідна конструкція діжки для інвалідного візка

Необхідно передбачити різноманітні умови для сидіння та інших цілей.

Поруч із сидінням варто передбачити додаткове місце для крісел колісних та дитячих візочків.

Сидіння мають бути обладнані підлокітниками та спинками, щоб допомогти літнім людям сідати та вставати.

Сидіння мають бути на висоті від **430 мм до 470 мм**.

Місця для сидіння слід розташовувати так, щоб можна було скористатися перевагами затінку.

Сценарій фізичний

про окремі елементи простору, на які потрібно зважати, щоб середовищем могли фізично користуватися різні користувачі та користувачки.

Адаптаційні рішення

ті, які ми вважаємо допустимими у вимушених умовах та у разі адаптації наявного простору.



Ми не маємо на меті показати всі можливі рішення використання елементів адаптації чи допустимих розмірів.

Ми хочемо висвітлити головні принципи, якими важливо керуватись у створенні доступного простору.



Рекомендації для воєнного часу

Для транспортування постраждалих чи евакуації маломобільних груп населення, слід мати необхідний простір для нош та супровідників у тамбурі **1,8х2,3 м.**

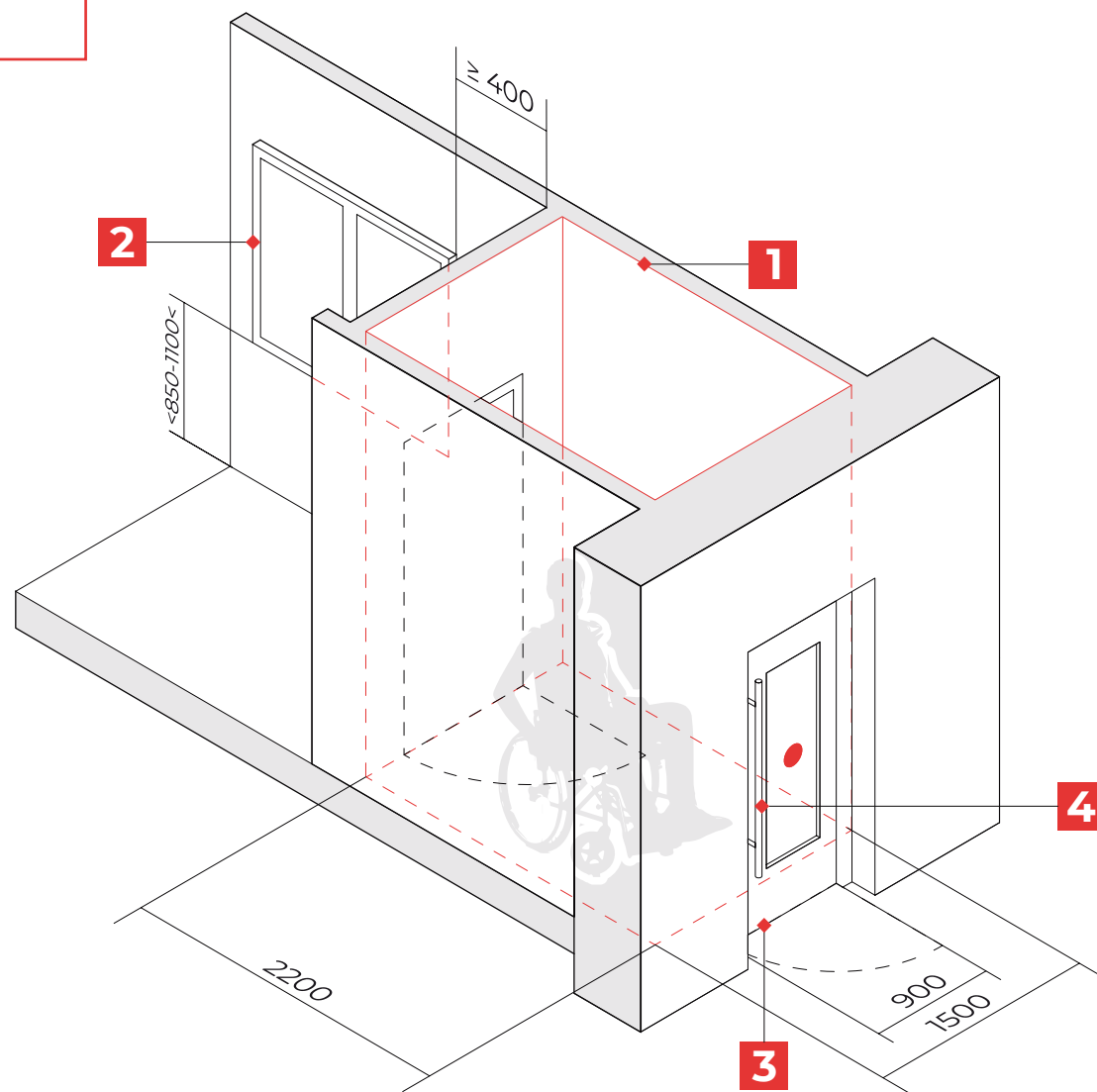

* Всі розміри зазначені у міліметрах.

Тамбур при одностулковому полотні

Рекомендації з реалізації сценарію

1 Тамбур

Для комфортного відчинення дверей слід передбачити достатньо простору і для дверного полотна, і водночас для людини на кріслі колісному – **2,2x1,5 м**.

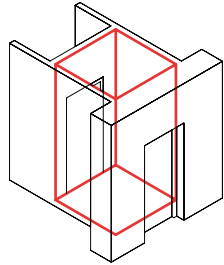

2 Віконце консьєржа

Віконце має бути на доступній висоті для людей на кріслі колісному, починатися з **850-1000 мм** від рівня підлоги.

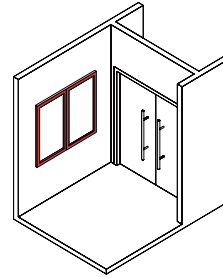

3 Звичайні одностулкові двері

Для зручного відчинення-зачинення двері повинні бути без поріжка та мати ширину просвіту – **900 мм** і більше. Також їх слід облаштувати або автоматичною системою зачинення щонайменше через **5 с**, або завісами одnobічної дії з фіксацією положення.

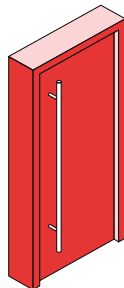

4 Скоба пряма вертикальна

Найзручніша для людей з порушеннями дрібної моторики. Розташування такої дверної ручки вздовж висоти дверного полотна дає змогу вільно відчиняти двері людям різної висоти, дітям. Основна частина має розташовуватися на висоті **850-1000 мм** від рівня підлоги, нижня – починатися на рівні.

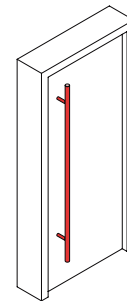

Нормативні акти та нормативні документи, що містять вимоги або рекомендації щодо запропонованого рішення

ДБН В.2.2-40:2018 Інклюзивність будівель і споруд. Основні положення п. 6.1.7

ДБН В.2.2-15:2019 Будинки і споруди. Житлові будинки. Основні положення. З поправкою п. 9.11

ДБН В.2.2-40:2018 Інклюзивність будівель і споруд. Основні положення п. 6.2.2

ДБН В.2.2-40:2018 Інклюзивність будівель і споруд. Основні положення п. 6.4.7

Світовий досвід

У тамбурі має бути вільний простір для маневрування дорослим з дитячим візком чи людині на кріслі колісному розміром **1600x1600 мм**. Водночас відкрите дверне полотно не входить у цей вільний простір.

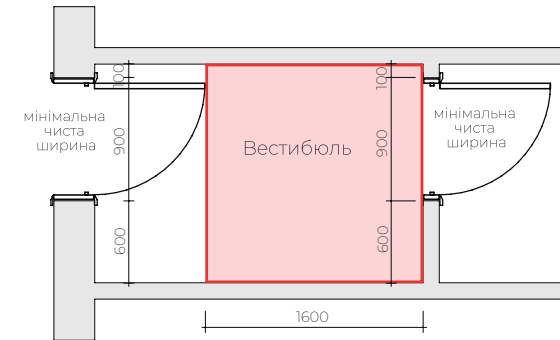

З того боку, де двері відчиняються, необхідно мати вільний простір у **600 мм** для зручного підходу до дверної ручки. Ширина відкритого просвіту дверного полотна має становити **900 мм**.

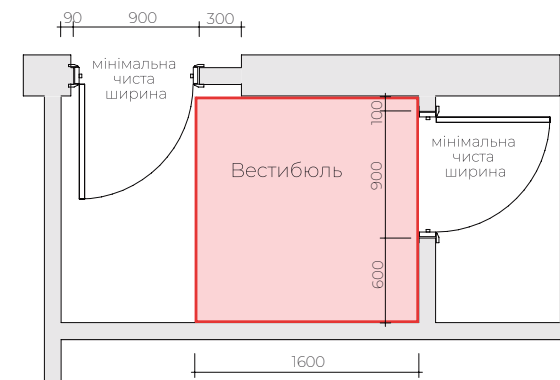

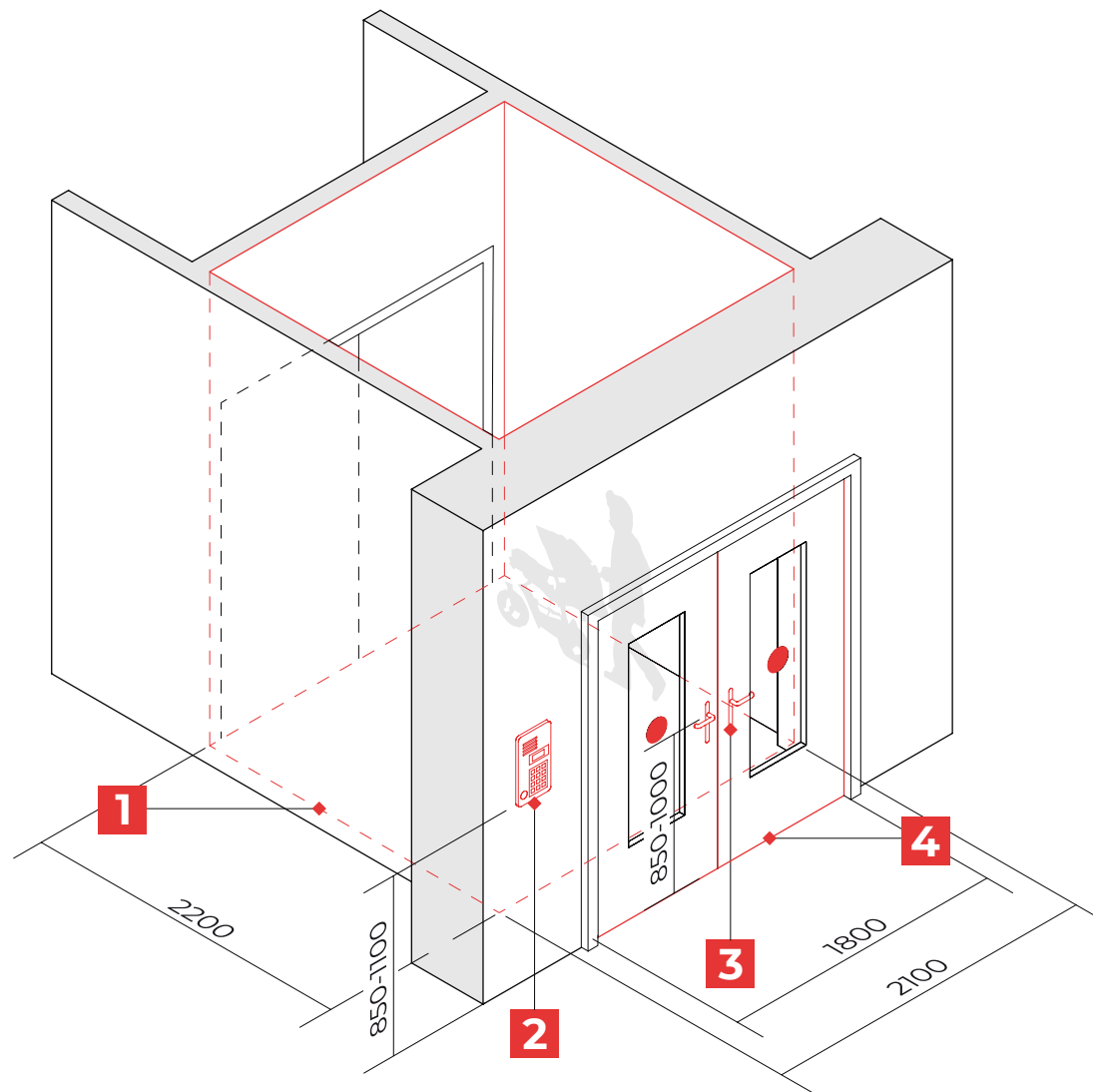

Тамбур при двостулкових полотнах

Рекомендації з реалізації сценарію

1

Тамбур

Для комфортного відчинення дверей слід передбачити достатньо простору і для дверного полотна, і водночас для людини на кріслі колісному – **2,2х2,1 м.**

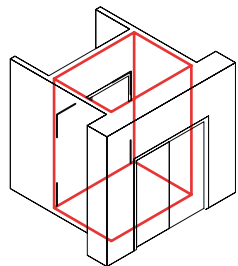

3

Натискна ручка

Зручна для людей з порушеннями дрібної моторики, має розташовуватися на висоті **850-1100 мм.**

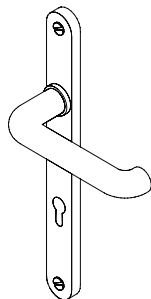

2

Домофон

Має розташовуватися зі сторони відчинення дверей, на висоті **850-1100 мм.** Цифри та літери мають бути випуклими та розміщуватися збоку від кнопок. Є як звукова, так і візуальна інформація про відчинення дверей.

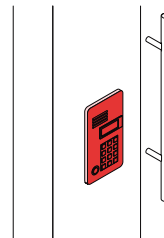

4

Неавтоматичні двостулкові двері

Для зручного відчинення-зачинення дверей повинні бути без порізка та мати необхідну ширину просвіту – 900 мм і більше.

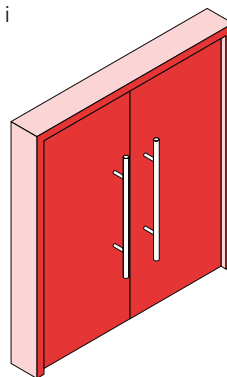

Нормативні акти та нормативні документи, що містять вимоги або рекомендації щодо запропонованого рішення

ДБН В.2.2-40:2018 Інклюзивність будівель і споруд. Основні положення п. 6.1.7

ДБН В.2.2-40:2018 Інклюзивність будівель і споруд. Основні положення п. 6.4.7

ДБН В.2.2-40:2018 Інклюзивність будівель і споруд. Основні положення п. 6.1.5

Світовий досвід

Клавіатури, пристрої зчитування карт та кнопки домофона слід розміщувати на висоті від **800 мм до 1200 мм** від рівня підлоги.

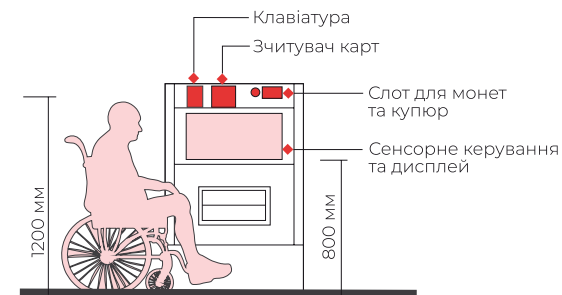

Функціональність взаємодії з предметами має бути такого типу, що не потребує міцного захвату, защемлення або скручування зап'ястя і легко керується однією рукою із зусиллям щонайбільше **22 Н.**

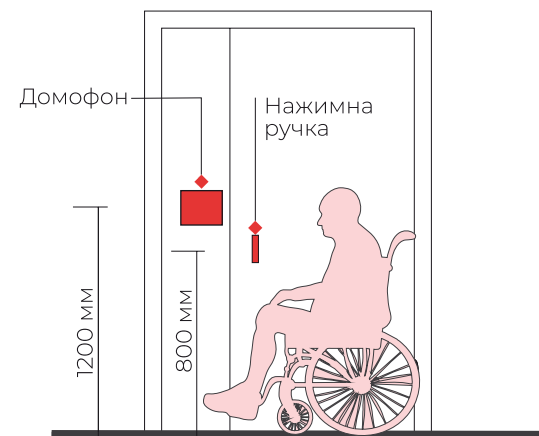

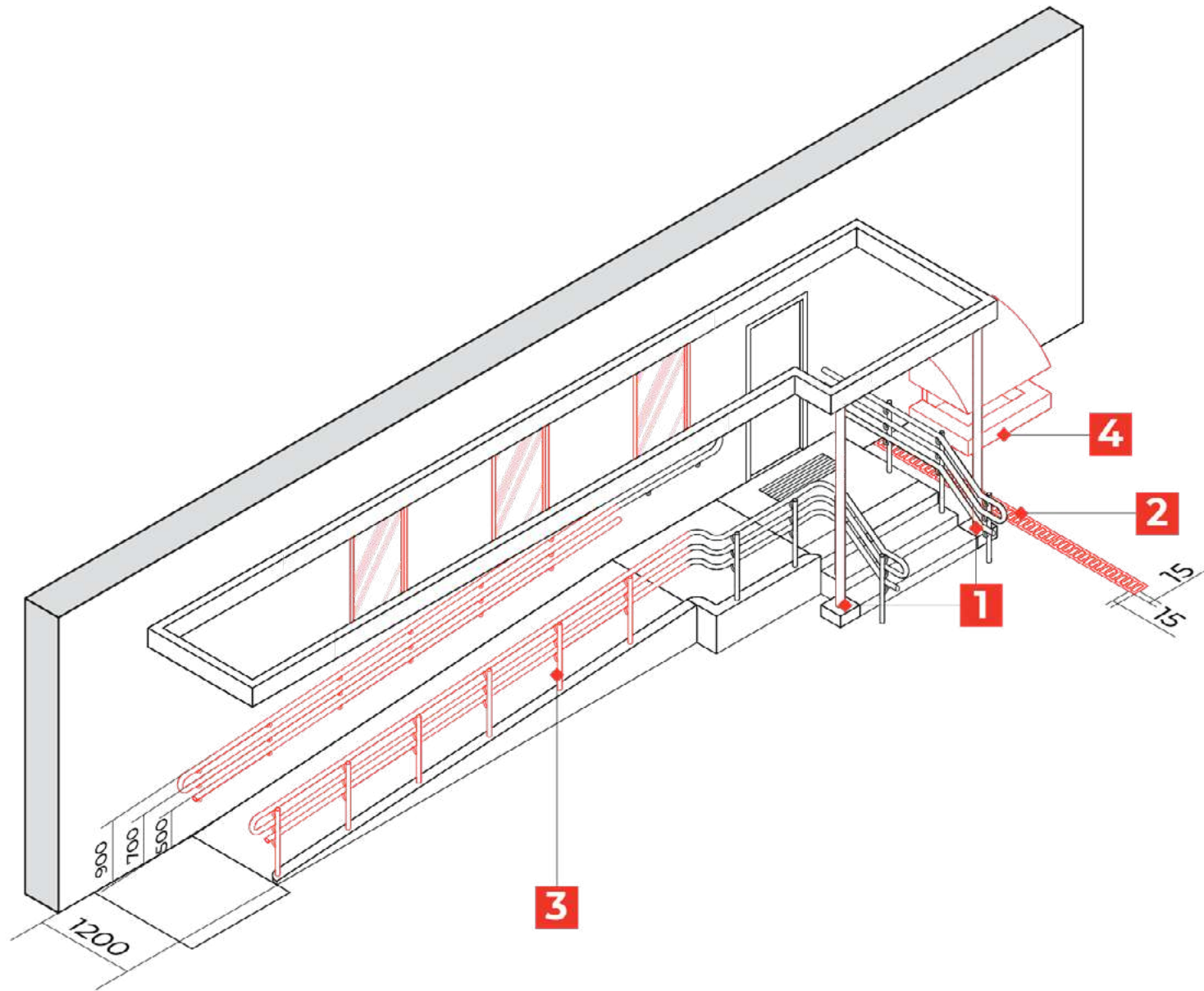

* Всі розміри зазначені у міліметрах.

Ганок з одноповерховим пандусом

Рекомендації з реалізації сценарію

1

Опори навісу з вертикальних стійок

Будь-які конструкції, як-от колони чи вертикальні опори, мають бути розміщені так, щоб не бути перешкодою на шляху людей та тих, хто може випадково врізатись у них.



2

Лінійний водостік

Має бути закритий решіткою, отвори якої не перевищують **15x15 мм**. Вузькі отвори зручніші для людей на підборах, людям на кріслі колісному, тим, хто користується білою тростиною та іншим.

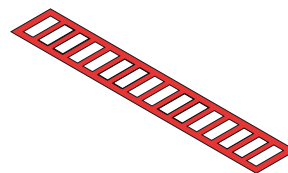

3

Поручні на пандусі

Необхідне як користувачам крісла колісного, так і літнім людям, а також тим, кому потрібна опора. Для зручного обхвату рукою, поруччя має бути круглої форми діаметром **35-45 мм**. На пандусі слід розміщувати на ширині **1,2 м** та на висоті **900, 700** та **500 мм**.

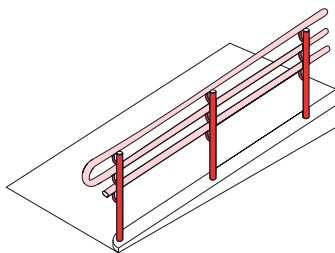

4

Вікна цокольних та перших поверхів

Дашки підвальних приміщень слід робити закругленої форми або такої, яка не матиме гострих кутів. Це буде принципом запобігання можливим помилкам для тих, хто може випадково врізатися чи впасти на конструкцію.

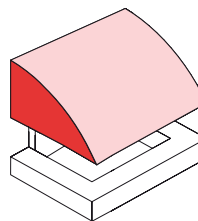

Нормативні акти та нормативні документи, що містять вимоги або рекомендації щодо запропонованого рішення

ДБН В.2.2-40:2018 Інклюзивність будівель і споруд. Основні положення п. 5.1.10

ДБН В.2.2-40:2018 Інклюзивність будівель і споруд. Основні положення п. 5.1.8

ДБН В.2.2-40:2018 Інклюзивність будівель і споруд. Основні положення п. 5.2.3

ДБН В.2.2-40:2018 Інклюзивність будівель і споруд. Основні положення п. 5.5.1

Світовий досвід

Поручні повинні бути сконструйовані так, щоб їх було зручно хапати, а також забезпечувати надійний і зручний хват.

Поручні мають:

- Не бути ковзкими.
- Мати круглу секцію від 32 мм до 50 мм в діаметрі або еквівалентну поверхню для тримання.
- Не містити будь-яких гострих або абразивних елементів.
- Розміщуватися з обох боків пандуса.
- Мати колір, який контрастує з фоном, щоб покращити видимість.
- Мати безперервну поверхню, без перешкод.

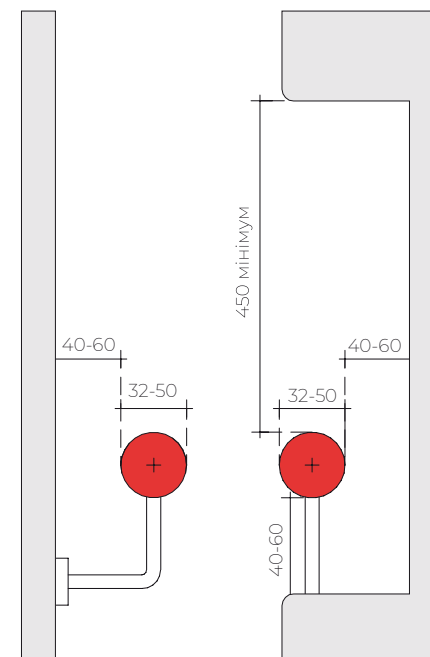

Відповідний розмір поручня у вільному просторі від стіни

Відповідний розмір для поручня в ниші

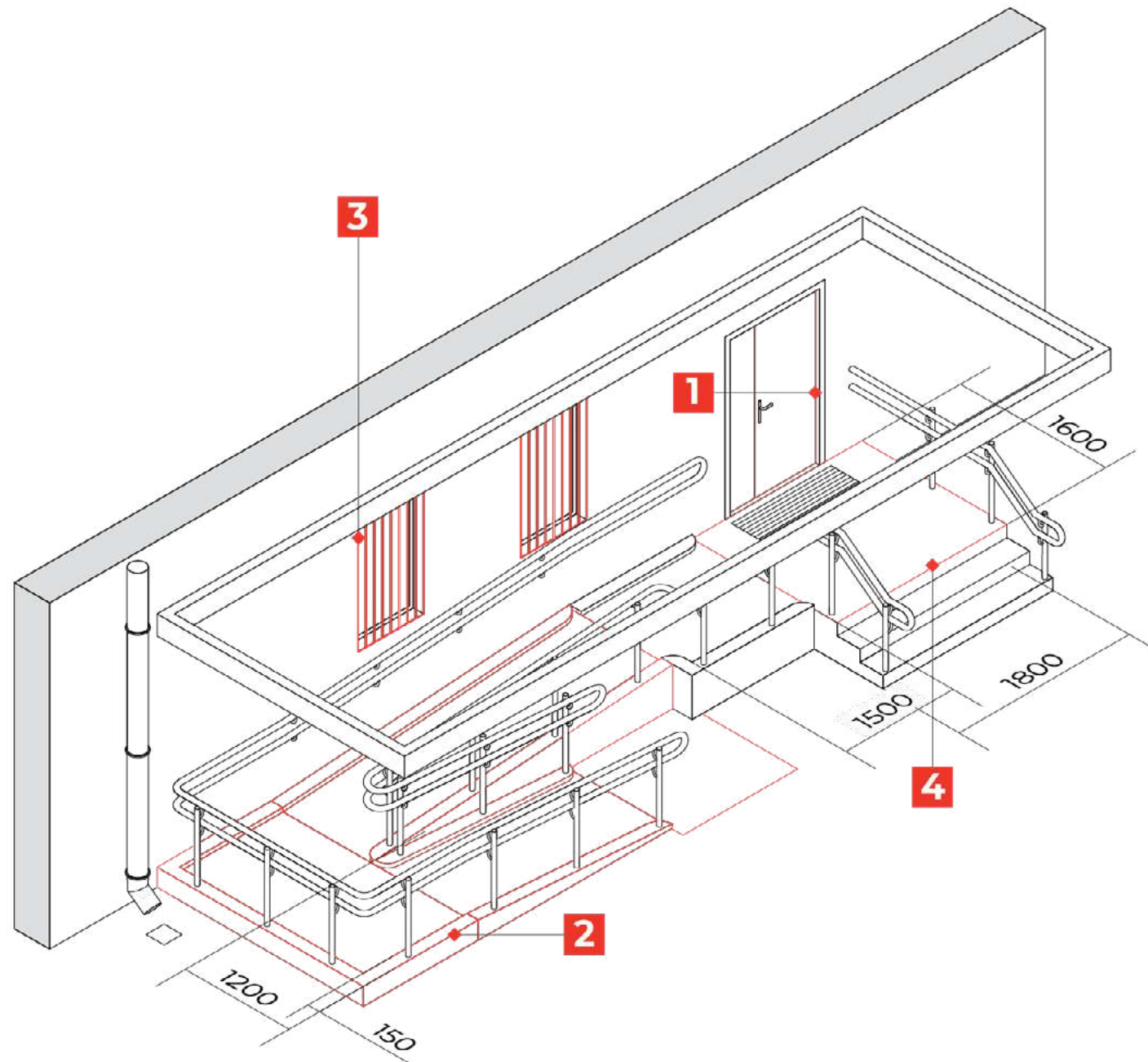

* Всі розміри зазначені у міліметрах.

Ганок з двоповерховим пандусом

Рекомендації з реалізації сценарію

1 Звичайні полуторні двері

Для зручного відчинення-зачинення двері повинні бути без поріжка та мати ширину провітру – **900 мм** і більше. Також їх слід облаштувати або автоматичною системою зачинення щонайменше через **5 с**, або завісами одnobічної дії з фіксацією положення.

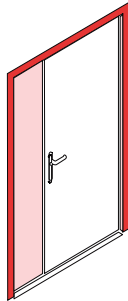

3 Решітка та відлив на вікнах на висоті до 2.1 м

Всі додаткові конструкції віконних отворів, які розташовані на висоті до **2,1 м** (решітка, відлив, горщики для рослин) не повинні виступати за фасад будівлі. У разі необхідності – бути закругленими.

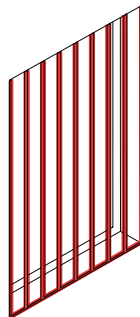

2 Пандус

За умови правильного виконання, це зручна конструкція, якою можуть користуватися всі, незалежно від когнітивних навичок. Має бути передбачено нахил у **5-8%** (макс. **4,5°**), ширину провітру в **1,2 м**, горизонтальні майданчики **1,5x1,5 м** для відпочинку та захисний бортик у **50 мм**.

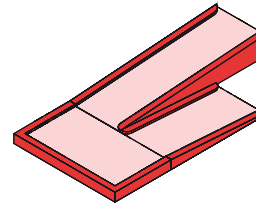

4 Ганок

Для комфортного відчинення дверей слід передбачити достатньо простору і для дверного полотна, і водночас для людини на кріслі колісному – **2,2x1,5 м**. Якщо є пандус, то додатково до простору ганку додається ще простір для розвороту крісла колісного — **1,5x1,5 м**.

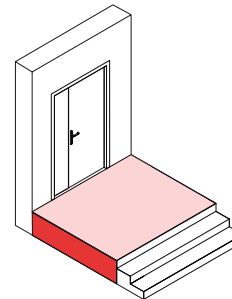

Нормативні акти та нормативні документи, що містять вимоги або рекомендації щодо запропонованого рішення

ДБН В.2.2-40:2018 Інклюзивність будівель і споруд. Основні положення п. 6.2.2

ДБН В.2.2-40:2018 Інклюзивність будівель і споруд. Основні положення п. 5.3.1

ДБН В.2.2-40:2018 Інклюзивність будівель і споруд. Основні положення п. 5.5.2

ДБН В.2.2-40:2018 Інклюзивність будівель і споруд. Основні положення п. 5.1.11

Світовий досвід

Горизонтальні майданчики для відпочинку слід передбачити як у нижній, так і у верхній частині пандуса. Вони повинні мати невеличкий нахил співвідношенням щонайбільше **1:48**, щоб запобігти накопиченню води.

Розриви нахилу (тобто там, де відбувається зміна схилу) повинні бути перпендикулярними до напрямку рампи, щоб запобігти проблемам із поперечним схилом та нерівною поверхнею

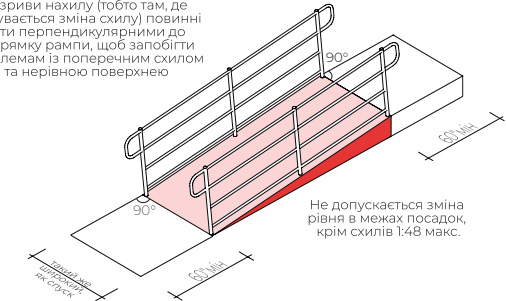

Не допускається зміна рівня в межах посадок, крім схилів 1:48 макс.

Чистий розмір таких майданчиків має становити **1,5x1,5 м**. Поручні, бортик, вертикальні стійки та інші елементи не можуть зменшувати цей мінімальний простір.

Поручні мають бути суцільними і не обриватись на поворотах. У верхній і нижній частинах вони мають виступати за сам пандус щонайменше на **300 мм**, закруглюючись донизу.

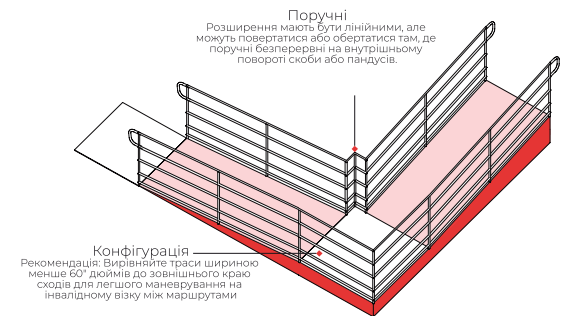

Поручні Розширення мають бути лінійними, але можуть повертатися або обертатися там, де поручні безперервні на внутрішньому повороті скоби або пандусів.

Конфігурація Рекомендація: Вирівняйте траси шириною менше 60" дюймів до зовнішнього краю східів для легшого маневрування на інвалідному візку між маршрутами



Рекомендації для воєнного часу

Для транспортування постраждалих чи евакуації маломобільних груп необхідно мати простір для нош та супровідників у підйомнику **1,8х2,3 м**. Карусельні двері не призначені як евакуаційний вихід.

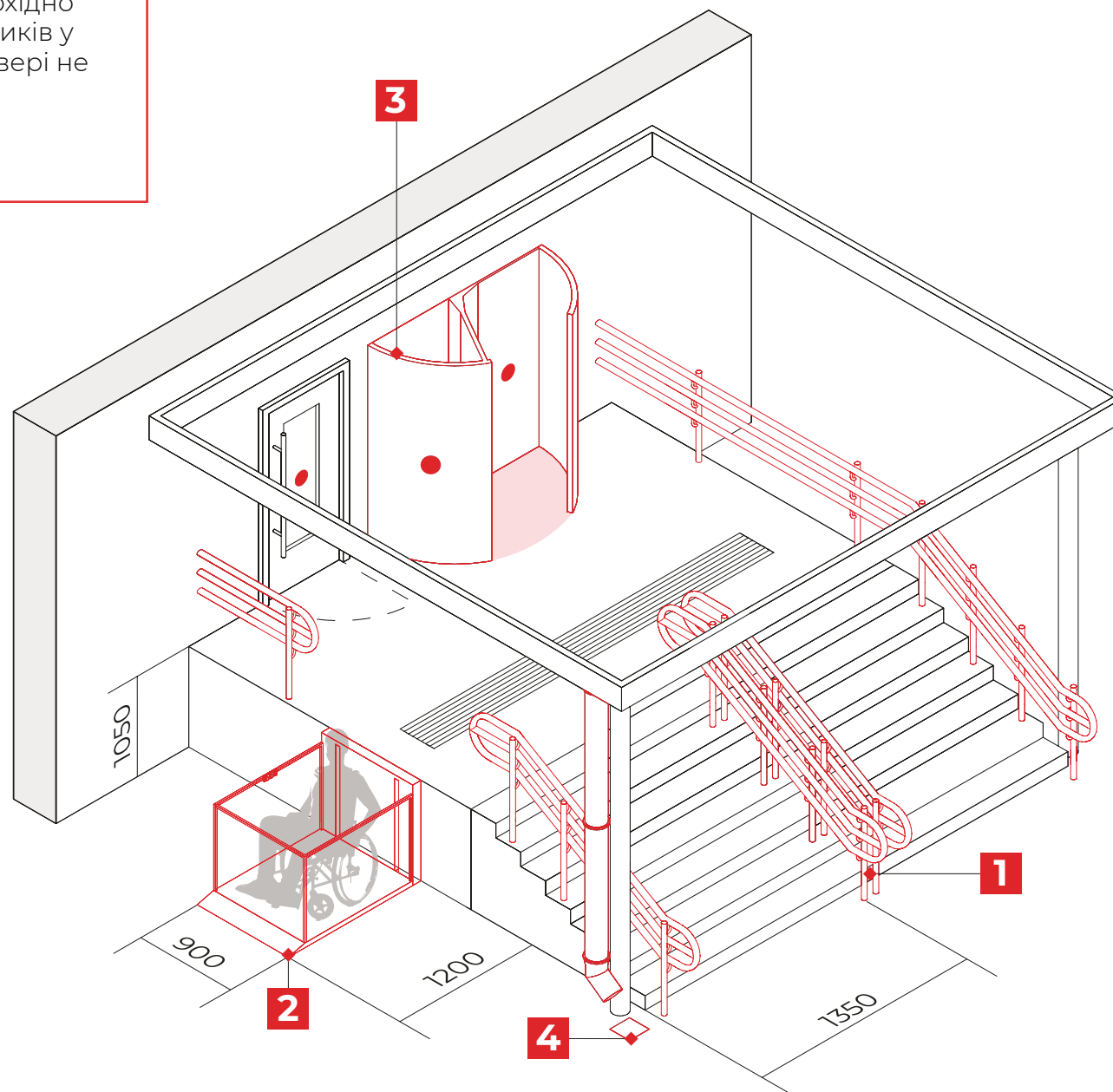

* Всі розміри зазначені у міліметрах.

Ганок з підйомником

Рекомендації з реалізації сценарію

1

Поручні на сходах

Необхідні як літнім людям, так і тим, кому потрібна опора. Для зручного обхвату рукою поруччя має бути круглої форми діаметром **35-45 мм**. Якщо сходи завширшки **2,5 м** і більше, слід передбачити додаткові поручні на висоті **900, 700 та 500 мм**.

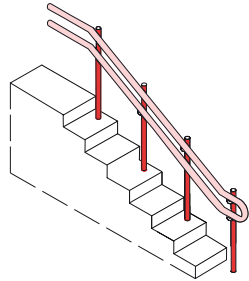

2

Підйомник

Пристосування, призначене для використання у місцях з обмеженим простором та висотою ганку у понад **1 м**. Має бути легким і зрозумілим у користуванні. Стандартний розмір – **0,9x1,2 м**.

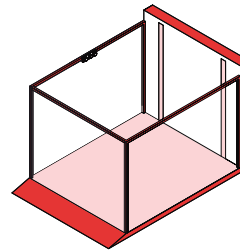

3

Карусельні двері

Такі двері не підходять для багатьох маломобільних груп, тому поруч з ними мають бути звичайні двері з символом доступності та нормативною шириною дверного прорізу в **900 мм**.

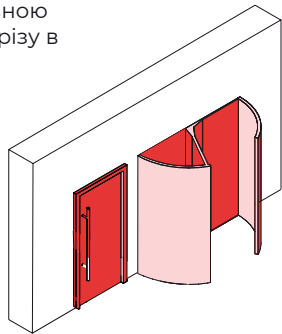

4

Точковий водостік

Має бути закритий решіткою з чарунками щонайбільше **0,015 м**. Вузькі отвори зручні для людей на підборах, людям на кріслі колісному, тим, хто користується білою тростиною та іншим.

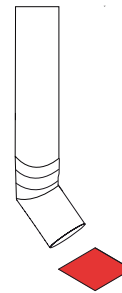

Нормативні акти та нормативні документи, що містять вимоги або рекомендації щодо запропонованого рішення

ДБН В.2.2-40:2018 Інклюзивність будівель і споруд. Основні положення п. 5.2.3

ДБН В.2.2-15:2019 Будинки і споруди. Житлові будинки. Основні положення. З Поправкою п. 7.5

ДБН В.2.2-40:2018 Інклюзивність будівель і споруд. Основні положення п. 6.1.3

ДБН В.2.2-40:2018 Інклюзивність будівель і споруд. Основні положення п. 5.1.8

Світовий досвід

Підйомник – це вимушене рішення, якщо неможливо побудувати пандус. Елементи керування (кнопки) мають містити тактильну інформацію, щоб забезпечити зручне використання для людей з порушеннями зору, бути легкодоступними у керуванні та потребувати мінімальної сили для активації.

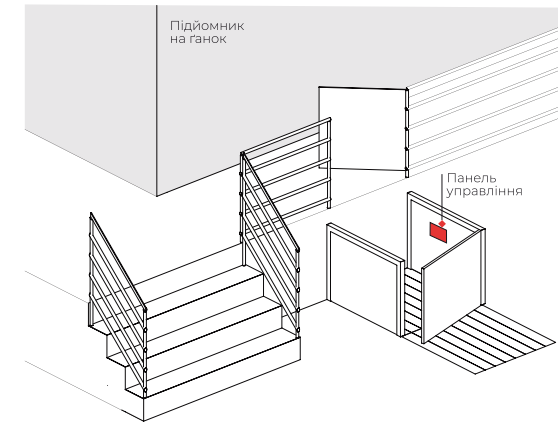

У багатоповерхових житлових будинках і тих, де обслуговують людей похилого віку, хоча б одна платформа має вмщати носі з мінімальним розміром **1725x2285 мм**.

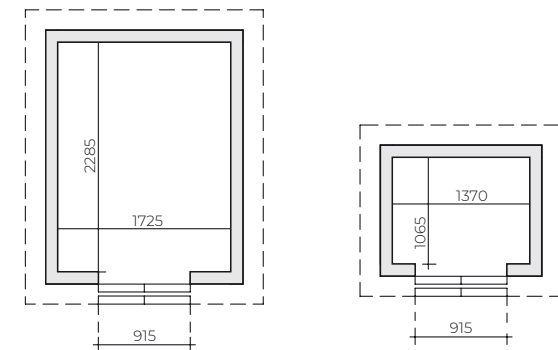

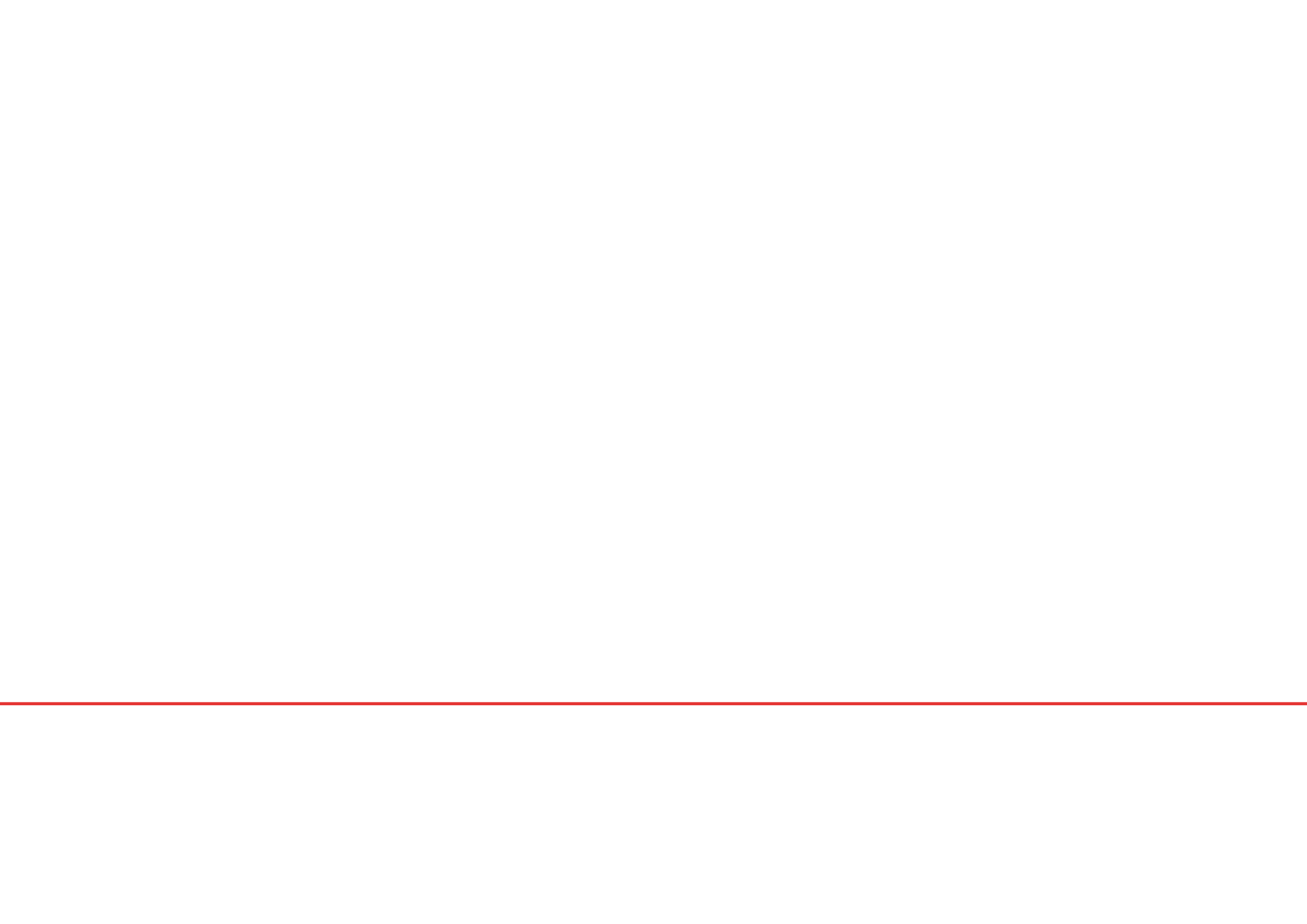

Бар'єрні рішення

ті, які роблять простір бар'єрним та недоступним для людей.

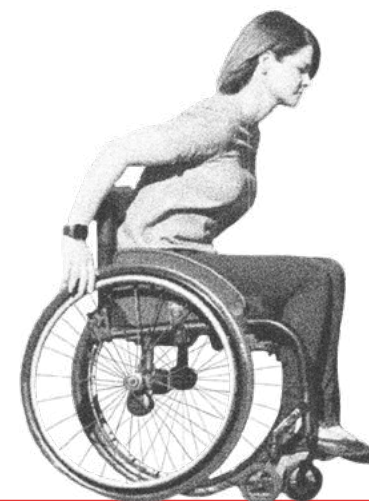

Ми не маємо на меті показати всі можливі проблеми та бар'єри у просторі.

Ми хочемо висвітлити основні ситуації, на які важливо звертати увагу у створенні доступного простору.

На прикладах ми розповідаємо про окрему проблему, яка зазначена у поясненні, і не маємо на меті детально обговорювати всі проблеми на всіх фотоприкладках.

Фізична доступність

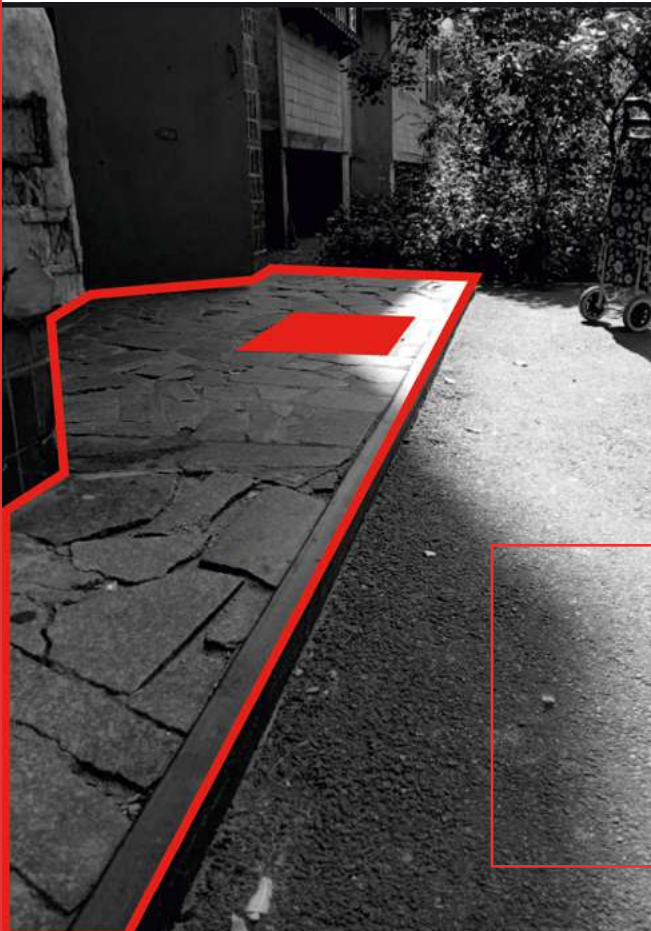

Немає решіток

На ганках лишаються дірки на місцях, де були решітки для чищення ніг. Це незручно для людей на кріслах колісних, батьків з дітьми та велосипедистів. На території подвір'їв часто відсутні решітки над дощоприймачами.

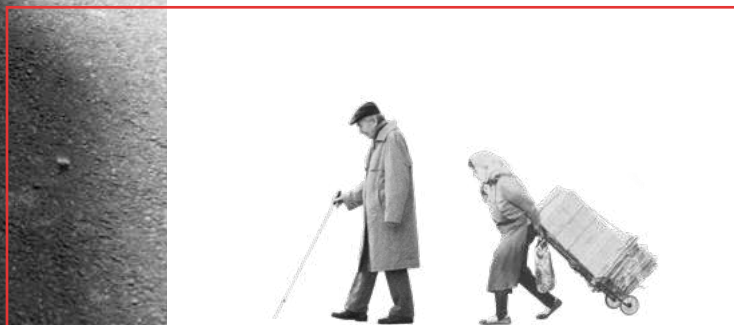

Неправильні поручні

Уздовж сходів та пандусів поручні взагалі відсутні або розміщені лише з одного боку. Довжина поручнів часто значно коротша за пандус або вони відсутні на нижчій висоті, що незручно для людей на кріслах колісних.



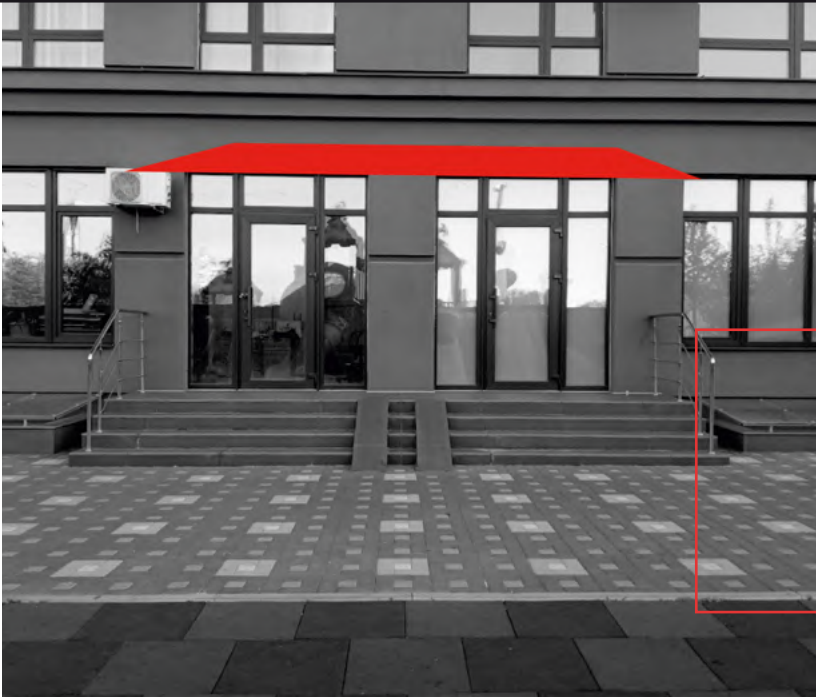

Відсутні навіси

Перед під'їздами відсутні навіси або ж вони замалі й не повністю покривають територію перед входом. Через це заходити до будівлі стає незручно і небезпечно, бо в негоду поверхня біля дверей стає слизькою.



Неправильні пандуси

Пандуси відсутні біля входів або вони занадто круті для комфортного підйому для людей на кріслах колісних та батьків з дітьми. Також замість суцільних пандусів монтують окремі подвійні рейки, якими неможливо пересуватися.



Фізична доступність

Вузький прохід у дверях

Прохід у дверях роблять вузьким за нормовану ширину дверного отвору. Через занадто вузький отвір дверей люди на кріслах колісних не можуть пройти всередину.



Важкі двері

Важкі залізні двері небезпечні, бо їх складно відчиняти і не завжди можна втримати. Висока потужність автодотягувачів та відсутність кнопки автоматичного відчинення дверей з можливістю їх фіксації робить відчинення дверей складним для людей на кріслах колісних.

Двері з високим порогом

Двері на вході з високим порогом — додаткова перешкода для людей на кріслах колісних та батьків з дітьми на візочках. Найчастіше з високим порогом роблять протипожежні двері.



Слизькі поверхні та сходи

Поверхні сходів, пандусів та території біля входу до будинків роблять з матеріалів, які стають слизькими в негоду або і так є небезпечними для руху. Через це територія стає небезпечною для мешканців.

Відсутня тактильна плитка

Біля входів до будинку, східців у підвальні приміщення та приямків відсутня попереджувальна тактильна плитка або інші тактильні способи застереження. Це може бути незручним та небезпечним для людей з порушенням зору.

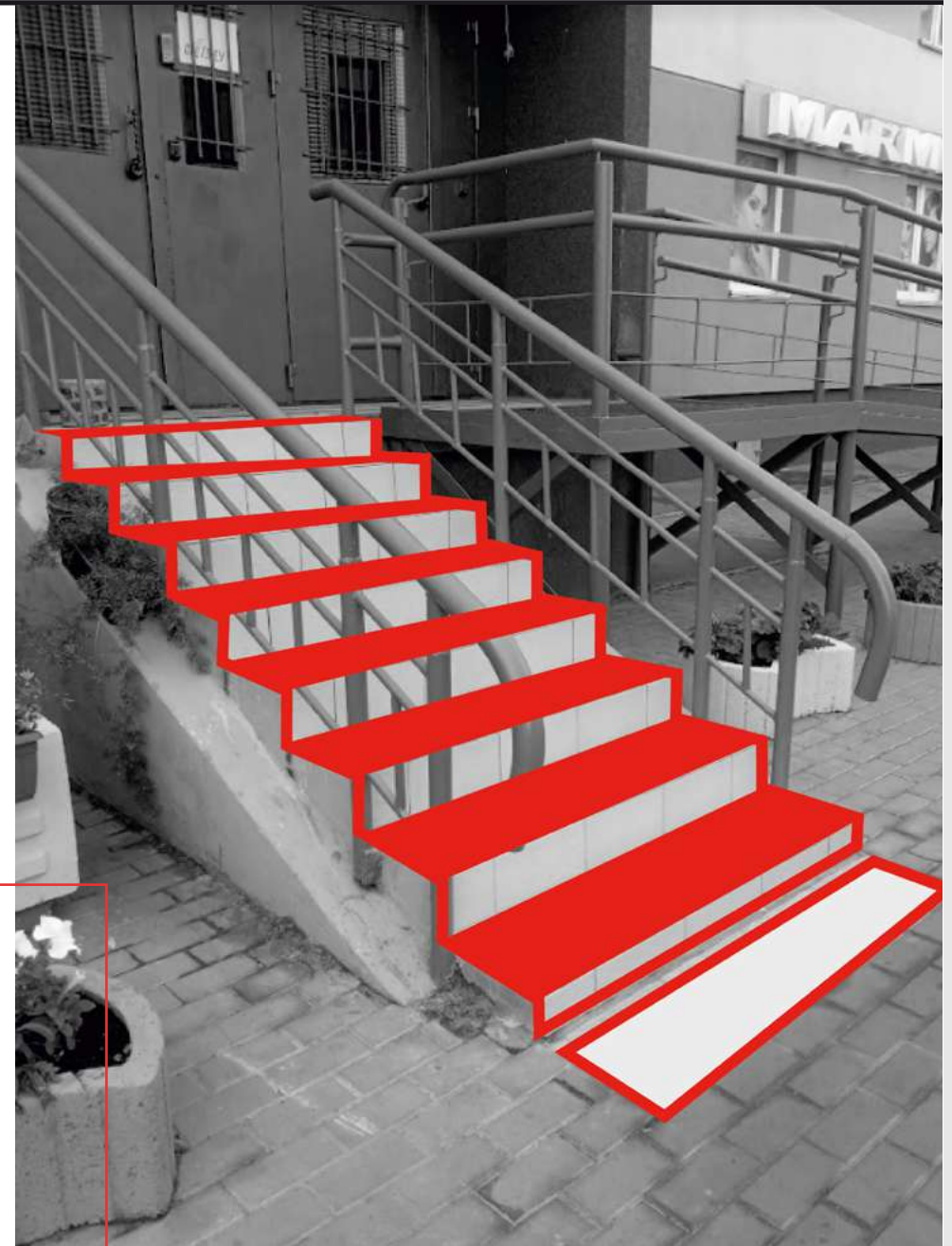

Доступність освітлення

Відсутнє освітлення

Відсутнє освітлення біля входу в будинок та на території подвір'я. Недостатнє освітлення в під'їздах та на подвір'ї стає перешкодою для людей з порушеннями зору та робить простір небезпечним для людей з порушеннями слуху.

Неправильне освітлення

Занадто яскраве чи тьмяне освітлення та перебої з освітленням, такі як мерехтіння чи потріскування, можуть провокувати сенсорне перевантаження у дітей з РАС чи іншими типами нейрорізноманітності.

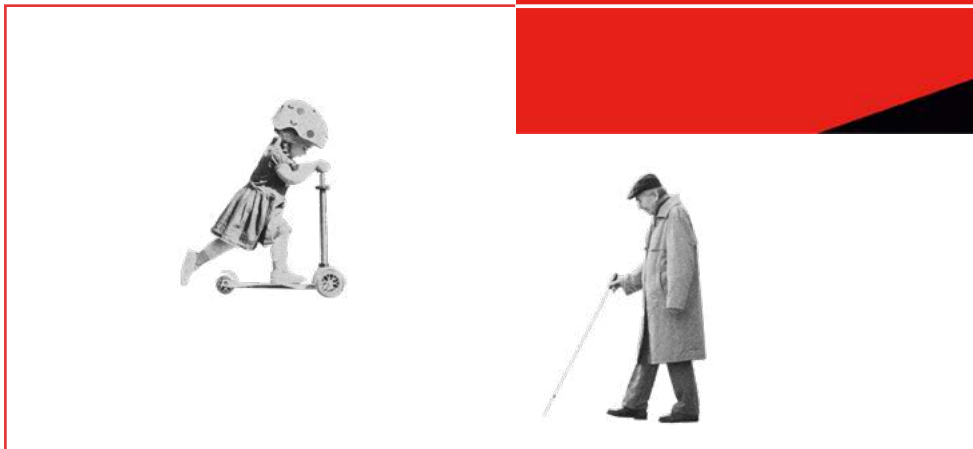
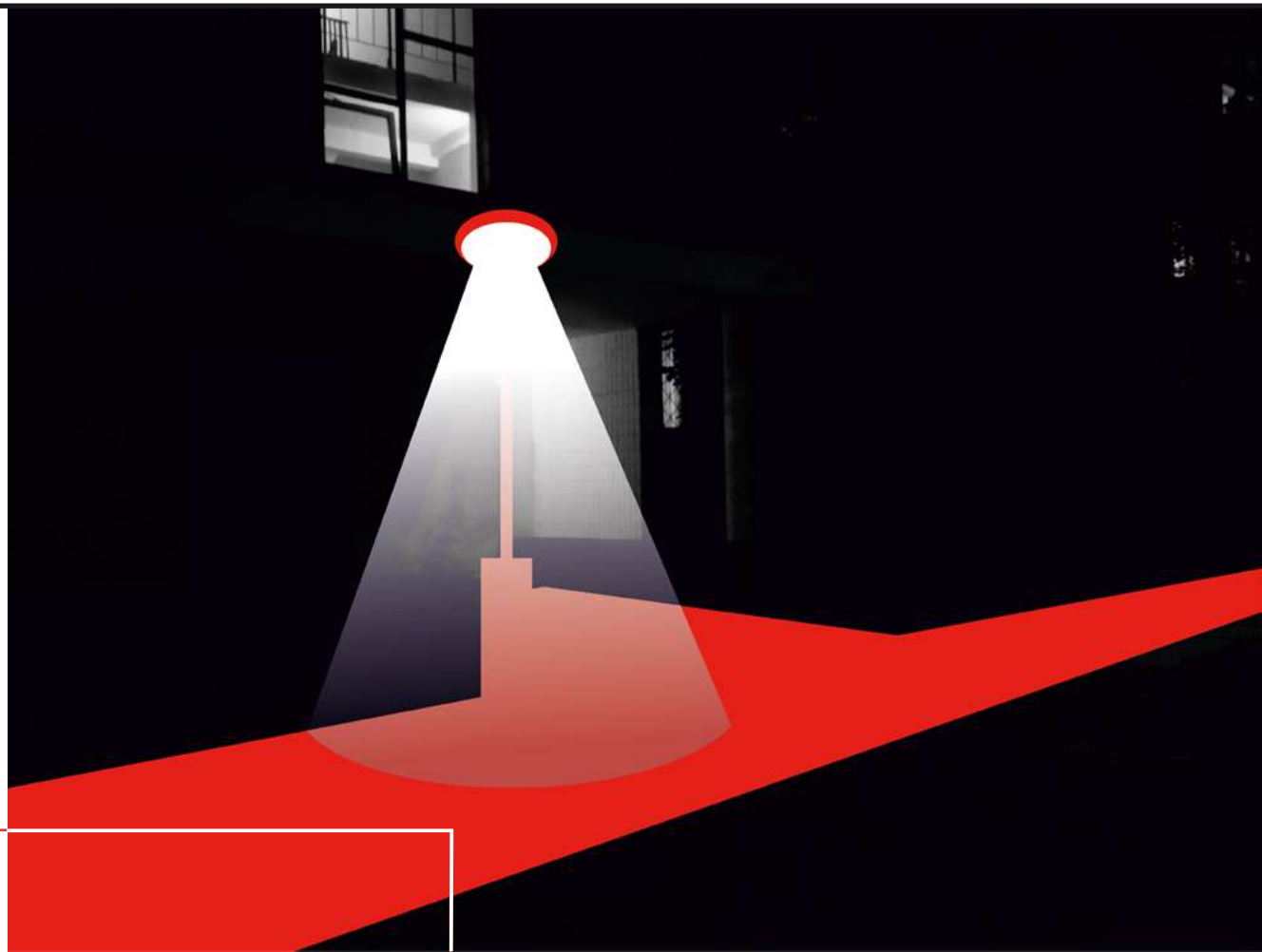

Незручні домофони

Незрячим складно користуватись домофоном, бо кнопки з цифрами та їхнє розміщення завжди відрізняються. Людям з порушеннями слуху незручно користуватися домофонами, тому що вони не чуять відповіді і не можуть перевірити, кому відчиняють двері.



Незручна комунікація з консьєржем

Погане освітлення та висока щільність скла між приміщенням консьєржа та ганком ускладнює спілкування з консьєржем для людей з порушеннями слуху.



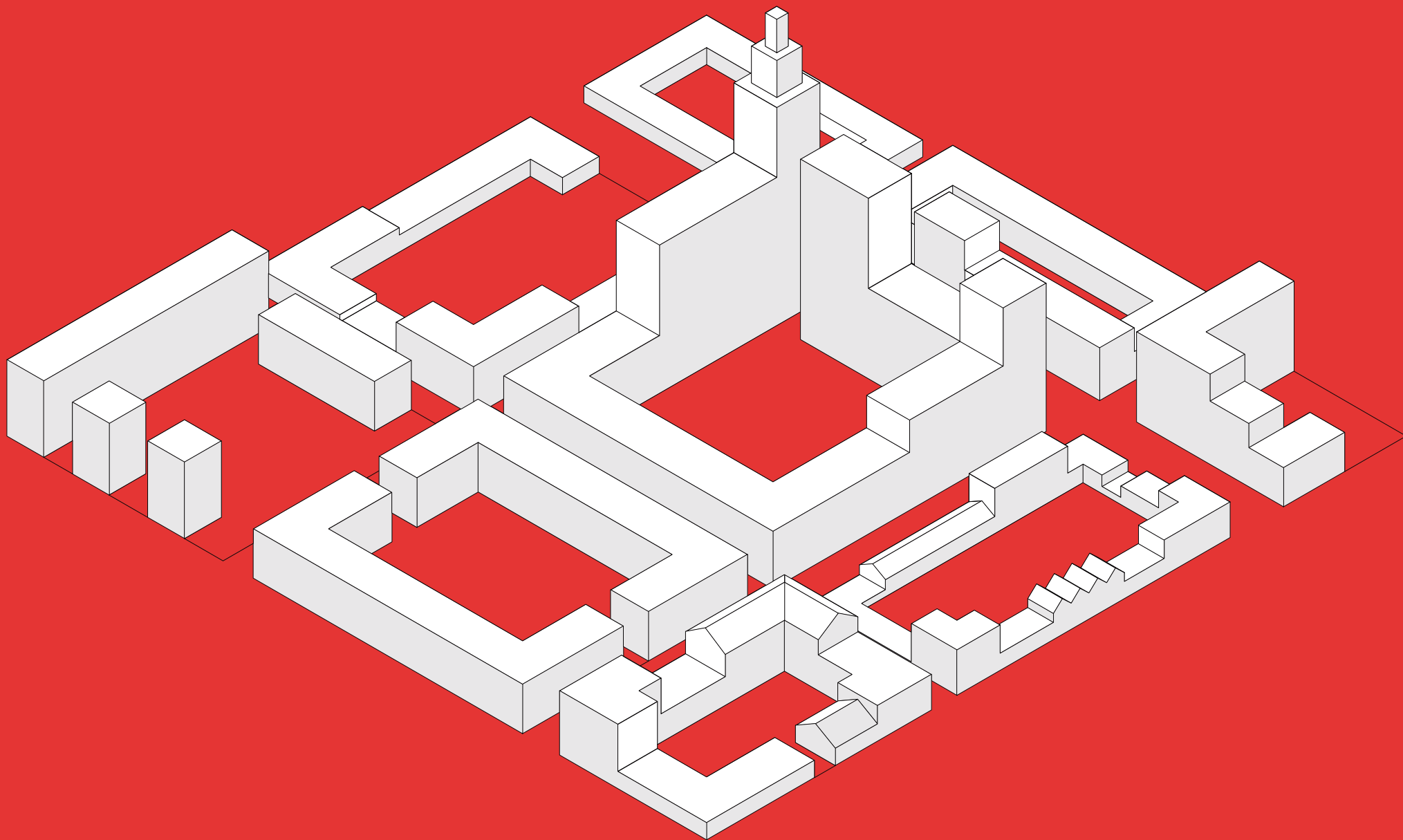



Рекомендації для воєнного часу

Окремі зони житлових кварталів необхідні для конкретних цільових груп. Притулки для внутрішньопереміщених осіб беззаперечно мають враховувати потреби маломобільних груп. Наприклад, сім'ям із маленькими дітьми потрібні дитячі майданчики, а тим, хто має домашніх тварин, — місця для вигулу собак тощо.

Подвір'я

Це зона навколо житлових будинків, що має бути різнофункціональною, щоби гарантувати безпеку та комфорт для всіх мешканців.

Сценарій зонування

про зонування публічного простору біля житлової забудови, на яке потрібно зважати, щоб середовищем могли користуватися різні користувачі та користувачки.

Універсальні рішення

ті, які ми вважаємо пріоритетними та близькими до ідеалу.



Ми не маємо на меті показати всі можливі рішення використання правильних елементів чи розмірів.

Ми хочемо висвітлити головні принципи, якими важливо керуватись у створенні безбар'єрного простору.

У житлових будинках мешкають люди, які в той чи інший період можуть мати як постійну, так і тимчасову маломобільність. Одна з проблем, яку ми визначили на нульовому етапі дослідження, це відсутність різних зон, де кожен зможе провести час та які функціонально задовольняють різні потреби.

У такий спосіб ми визначили перелік основних зон, який не є вичерпним. Які саме мають бути зони у житловому підвір'ї, визначається розміром території, кількістю мешканців, розрахунковими показниками, а наявність деяких — через обговорення з мешканцями.

Нижче ми групуємо зони за основними функціями та надаємо рекомендації стосовно їхнього розміщення поряд.

Зонування

Мобільність



* Зони розташовані при вхідних групах у дворі або за межами двору.

* Така зона має розміщуватися за 10-15 м від вікон будівель.

Мобільність



* Розташовуються біля вхідних груп будівель та при вхідних групах території двору.

Утилізація



* Технічна зона — місця для збирання та сортування побутових відходів. Їх може бути декілька на території двору.

Їх варто розташовувати на відстані до 100 м від входів у будинки біля головного транспортного шляху.

* Союз зони збирання відходів та зони виходу тварин виникає через токсичність відходів тварин, які прибирають використовуючи відповідні сміттєві баки.

Відпочинок тихий



* Не є джерелом акустичного дискомфорту

* Може розміщуватися на відстані 10 м від вікон

* Союз тихої зони та дитмайданчика до 3 років є безпечним та комфортним, як для батьків, так і для дітей

подвір'я



Рекомендації для воєнного часу

Під час створення тимчасових притулків варто за можливості облаштувати відповідні зони для переселенців відповідно до тих цільових груп, які були там поселені (сім'ї з дітьми, з домашніми тваринками, літні люди, люди з інвалідністю тощо).

Відпочинок гучний

Дитячий майданчик для дітей дошкільного віку

Для ігор дітей дошкільного і молодшого шкільного віку

Дитячий майданчик для дітей молодшого та середнього шкільного віку

Для комунікації людей похилого віку з дітьми або ровесниками

Для занять фізкультурою

Для вправ людей похилого віку

Для відпочинку дорослого населення

- * Не обов'язково для кожної вікової групи дітей робити окрему зону. Здоровим підходом є проектування спільного гравального майданчика, де є місця усамітнення та самостійної гри/дослідження світу та місця групової гри, де діти різного віку комунікують між собою.
- * Важливо, щоб кожна із зон однаково підходила для дітей різних фізичних чи когнітивних можливостей.
- * Дитячий майданчик має бути обладнаний для контакту людей похилого віку між собою або з дітьми. Це допомагає людям похилого віку почуватися комфортно у соціальній сфері.

- * На такому майданчику варто розміщувати фізкультурно-оздоровчі та спортивні пристрої та/або їхні комплекси. Обладнання призначається всім віковим групам, а також людям з інвалідністю.

- * Є причиною акустичного шуму, тому має розміщуватися на відстані 20-40 м від вікон.
- * Це місце для групової гри у футбол/баскетбол тощо.

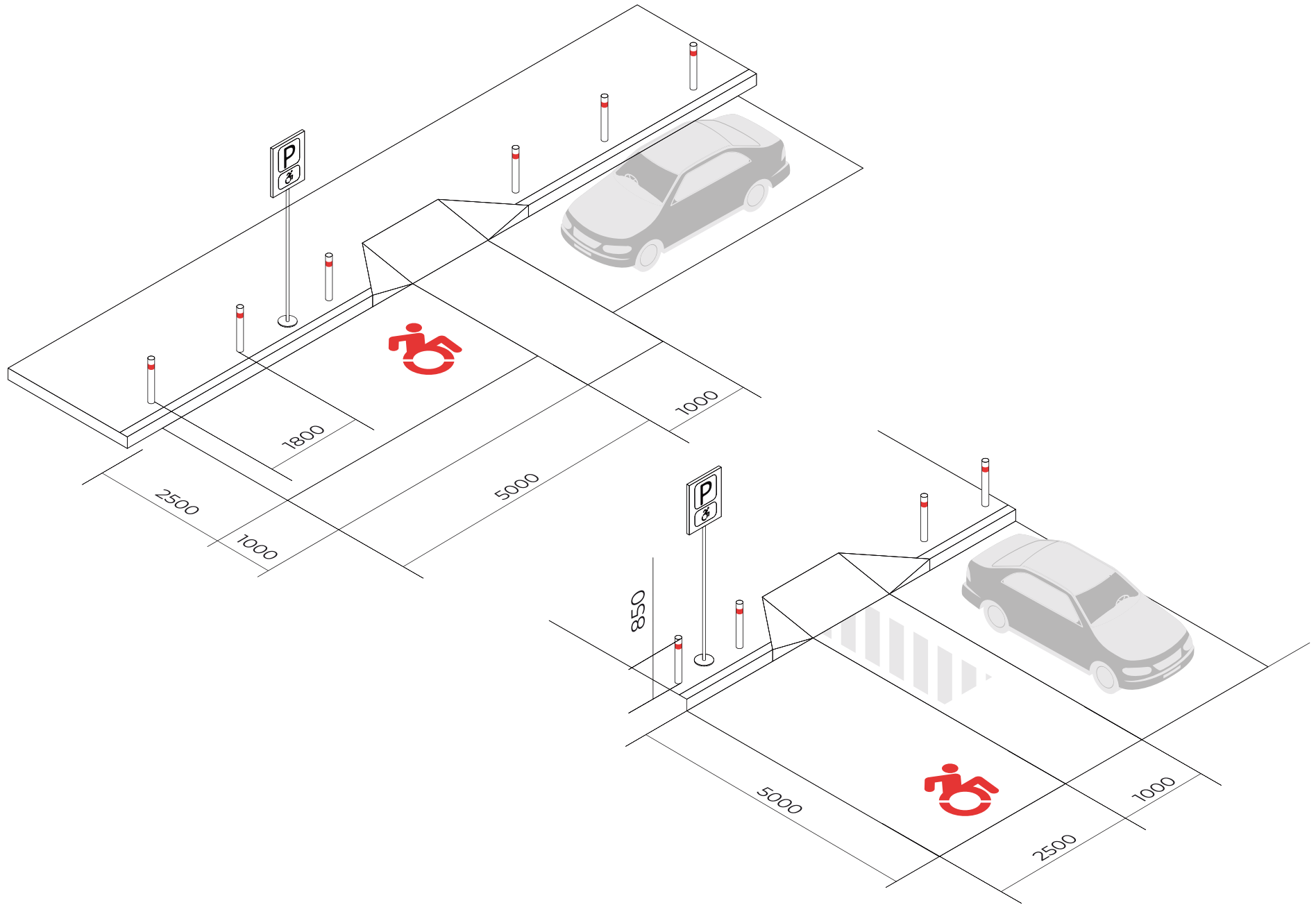

Для тимчасової стоянки автомобілів

Споруда, будівля (частина будинку, споруди) або спеціальний відкритий майданчик, призначений для тимчасового зберігання транспорту. Такі зони розташовані при вхідних групах у дворі або за межами двору. Вона має розміщуватися за **10-15 м** від вікон будівель. Постійні автостоянки облаштовані у підземному чи окремо побудованому паркінгу.

Рекомендації з реалізації сценарію

1 Паркувальні місця для людей з інвалідністю

- має чітко окреслені зони та відповідні знаки;
- щонайменше **10%** відведено під місця для паркування людей з інвалідністю;
- біля паркувальних місць для людей з інвалідністю має бути пониження тротуару до дороги з ухилом до **8%**;
- біля паркувальних місць для людей з інвалідністю має бути відповідний інформаційний знак;
- паркувальні місця для людей з інвалідністю повинні розміщуватися не далі, ніж за **30 м** від входу до будинку;
- паркувальні місця для людей з інвалідністю повинні бути завширшки **3,5 м**, завдовжки **5 м**.

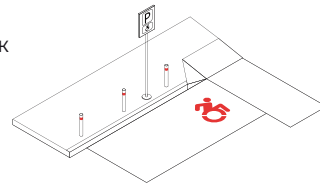

2 Антипаркувальні стовпчики

- розмір стовпчика має бути **850-900 мм**;
- верхівка стовпчика має бути контрастного кольору відносно середовища навколо та світловідбиваюча;
- стовпчики рекомендовано розміщувати з кроком **1,8 м**;
- функцію антипаркувальних стовпчиків виконують також вазони з квітами та кущі з щільним покривом.



3 Паралельна кишеня

Якщо паркувальні місця розташовані уздовж бордюрного каменю, де пересуваються пішоходи, то варто проектувати паралельно бордюру, для заощадження простору як для проїзду автомобілів, так і для комфортного пересування пішоходів.



4 Перпендикулярна кишеня

За достатньої ширини проїзду та пішохідної частини (щонайменше **3 м**) по обидві сторони від проїзду можна розмішувати перпендикулярні паркувальні місця для автомобілів, не зачіпаючи зони для пішоходів. Не рекомендовано розмішувати понад **10** паркомісць.

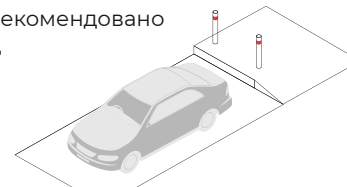

Нормативні акти та нормативні документи, що містять вимоги або рекомендації щодо запропонованого рішення

ДБН В.2.2-40:2018 Інклюзивність будівель і споруд. Основні положення п. 5.4.1

ДСТУ 8751:2017 Безпека дорожнього руху. Огородження дорожні і напрямні пристрої п. 6.1.1

ДБН В.2.3-15:2007 Споруди транспорту. Автостоянки і гаражі для легкових автомобілів п. 5.3

Світовий досвід

Спеціально для керованих транспортних засобів мають бути передбачені стоянки для транспортних засобів людей з інвалідністю або людей, що доглядають за ними.

Доступна автостоянка повинна:

- Розташовуватися біля вестибюля автостоянки
- Не розташовуватися через дорогу від вестибюля автостоянки.
- Мати доступний шлях позаду або збоку ділянки.
- Мати покажчик на синьому тлі для легкої ідентифікації здалеку.
- Мати мінімальні розміри **4800 мм на 3600 мм**.
- Мати мінімальні розміри **5400 мм на 3600 мм** для паралельного паркування.
- Мати гладеньку рівну поверхню без аеропонних плит.
- На зовнішніх автостоянках і на відкритих просторах, де є зони для пішоходів, варто уникати тротуарної плитки або газобетонних блоків. Порожнечі в газобетонних блоках можуть зачепити стопу або засоби пересування і призвести до травми або падіння.

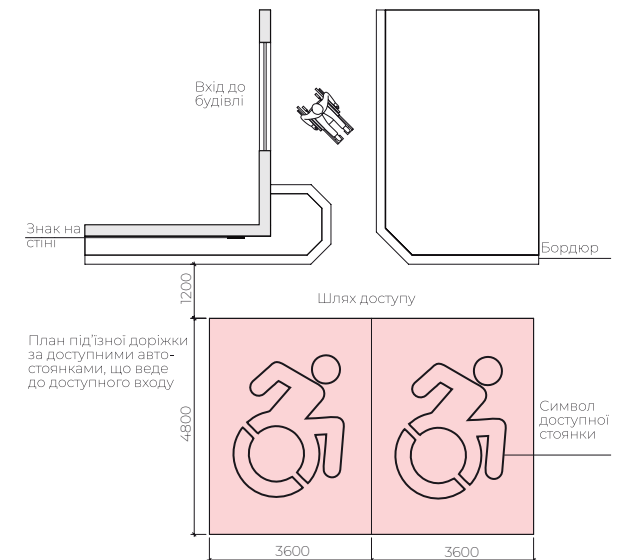

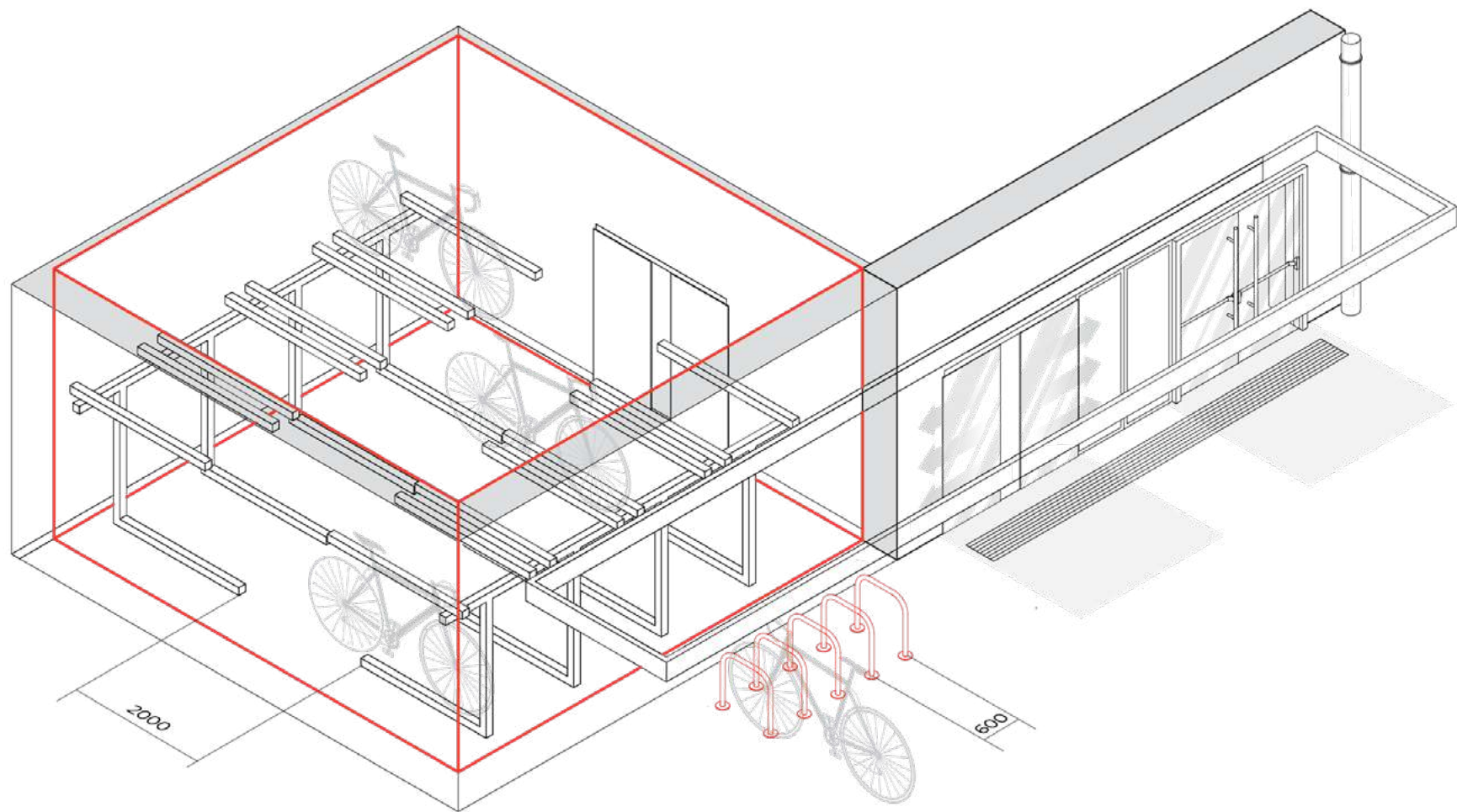

Для тимчасової стоянки велосипедів

Місця для тимчасового паркування велосипедів розміщуються біля вхідних груп будівель та при вхідних групах території двору. Місця для паркування велосипедів для мешканців облаштовуються в окремому приміщенні для зберігання колісного транспорту на першому поверсі.

Рекомендації з реалізації сценарію

1

Паркувальні місця для велосипедів

Поруч із вхідними групами житлових будинків за бажанням мешканців може розміщуватися паркінг для тимчасової стоянки велосипедів. Мінімальна довжина місця для перпендикулярного велосипедного паркування — **2 м**.

У стиснених умовах паркування організується під кутами **30°, 45°** або паралельно. Рекомендована відстань між стійками велопарковки — щонайменше **0,6 м**, мінімальна ширина проходу вздовж паркування з припаркованим велосипедом — **1,2 м**.

Велопаркування не має перешкоджати руху пішоходів та проїзду транспортних засобів.

- має чітко окреслені зони;
- конструкція для тимчасового паркування велосипедів має бути надійно закріплена до поверхні;
- обирати такі конструкції велопарковки, де потрібно кріпити велосипед за раму, а не за колесо.

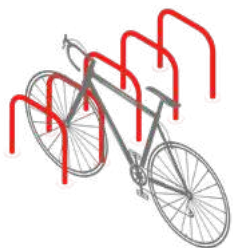

2

Приміщення для колективного зберігання колісного транспорту

Має розташовуватися на першому поверсі житлових будинків. Найзручніше розміщувати таке приміщення ближче до входу до будинку. Двері до такого приміщення мають бути з можливістю фіксації у відкритому стані, двостулкові та з відкритим простором однієї стулки не менше **900 мм**.

Слід передбачити таку організацію простору, щоб можна було паркувати велосипеди у два рівні.

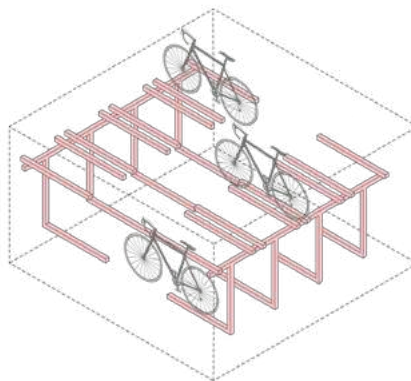

Нормативні акти та нормативні документи, що містять вимоги або рекомендації щодо запропонованого рішення

ДБН В.2.3-5:2018 Вулиці та дороги населених пунктів п. 5.3.13

ДБН Б.2.2-12:2019 Планування та забудова територій п. 6.1.7

Світовий досвід

Зони внутрішнього зберігання мають бути розташовані якомога ближче до основної точки доступу, щоб запобігти необхідності заносити велосипеди в житлові приміщення.

Передпокої, балкони та тераси не найкращі місця для зберігання велосипедів.

Поширеним рішенням для груп менших об'єктів власності або багатоквартирних будинків є облаштування комунальних велосипедних паркінгів (мал. 39).

Вони мають бути безпечними, закритими та розташовуватися на першому поверсі.

Часто велосипедні сховища конкурують за обмежений простір із парковками та смітниками, але під час проектування таких конструкцій слід врахувати потребу в принаймні двометровому просторі.

Там, де місця мало, зберігання в штабелях може стати вирішенням питання. Вуличні велопарки мають бути захищеними від погодних умов та розташовуватися в добре освітлених місцях з хорошим оглядом.

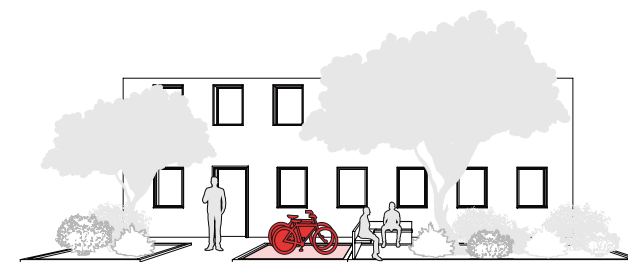
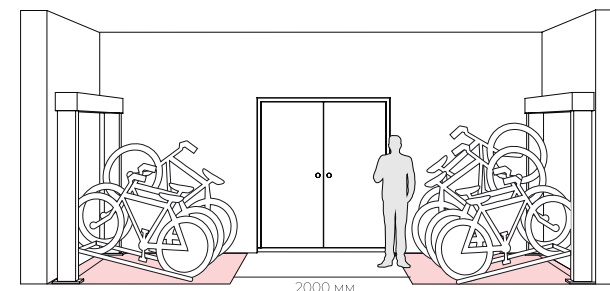

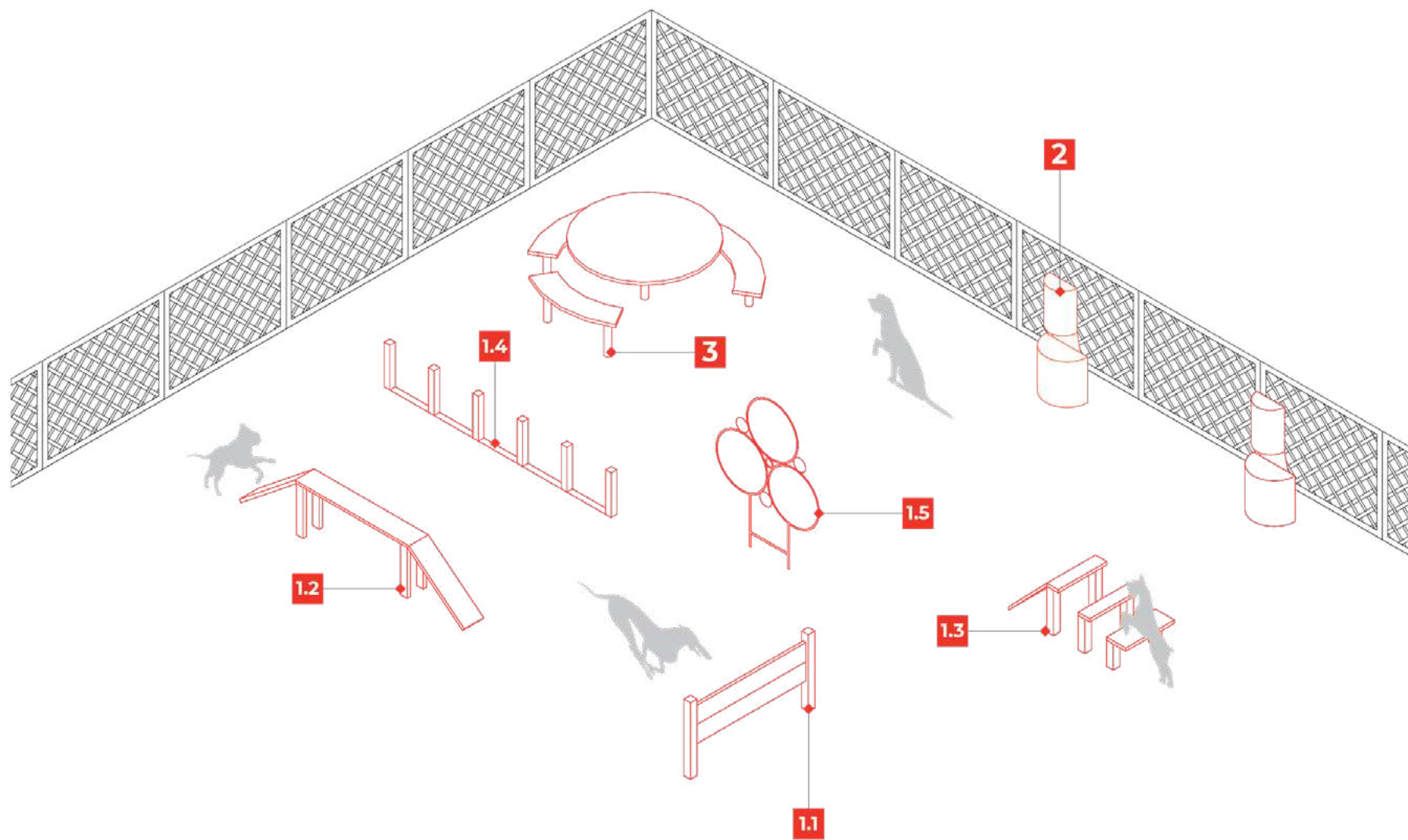

Для вигулу домашніх тварин

Зоною вигулу вважається територія, на якій можна вільно гуляти з тваринами за умов дотримання правил поведінки там. Така територія вважається облаштованою належним чином. Зона для вигулу тварин проектується поряд із зонами гучного відпочинку або зонами для збирання побутових відходів. Можливе розміщення і поряд з тихою зоною.

Рекомендації з реалізації сценарію

1

Функції для собак

Для відпрацювання кожної з функціональних навичок є свій перелік тренажерів. Щоби створити комфортний простір для дресирування, достатньо обрати по одному тренажеру з кожної категорії. Якщо наявна велика ділянка (понад **80 м²**), можна розмістити по два тренажери з кожної категорії:

• Перестрибувати



• Тримати рівновагу

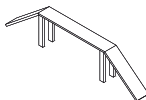

• Тримати рівновагу + перестрибувати

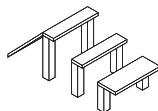

• Пролазити

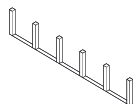

• Перестрибувати через вузькі простори



Нормативні акти та нормативні документи, що містять вимоги або рекомендації щодо запропонованого рішення

ДБН Б.2.2-12:2019 Планування та забудова територій п. 6.1.28

ДБН Б.2.2-5:2011 Благоустрій території п. 5.8.1-5.8.4

2

Контейнери для збирання відходів з пакетиками для екскрементів

Щоби контейнером могли скористатися всі, отвір для відходів має бути відкритим і не потребувати додаткової взаємодії для використання (натискання чи відкривання).

Пакети для збирання відходів мають бути розміщені не вище **1,2 м**.

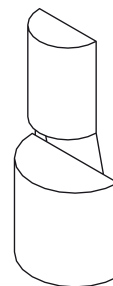

3

Місця сидіння для людей

Місця для відпочинку мають бути різної висоти та передбачати можливість прив'язати повідець. Поряд з такими лавками чи зоною зі столом є вільний простір для людини на крилі колісному.

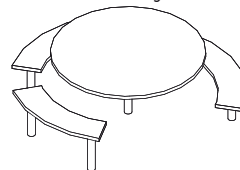

Світовий досвід

Місця для вигулу собак огорожені, а хвіртка подвійна, щоб запобігти втечі домашнього улюбленця.

На території є дерева, які влітку дають затінок для тривалого перебування, а взимку захищають від холодного вітру.

На території є питний фонтанчик для тварин, місця для сидіння, місця збору відходів, елементи для гри.

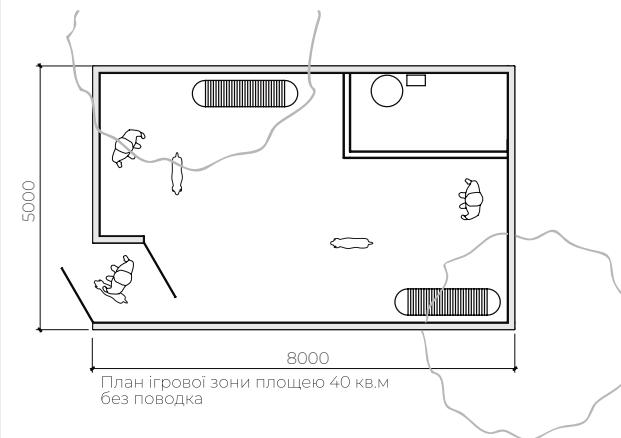

План ігрової зони площею 40 кв.м без поводка

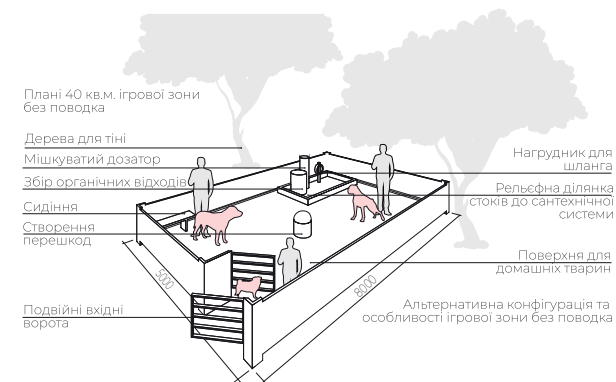

Плани 40 кв.м. ігрової зони без поводка

Дерева для тіні
Мішкуватий дозатор
Збір органічних відходів
Сидіння
Створення перешкод
Нагрудник для шланга
Рельєфна ділянка стоків до сантехнічної системи
Поверхня для домашніх тварин
Альтернативна конфігурація та особливості ігрової зони без поводка
Подвійні входні ворота

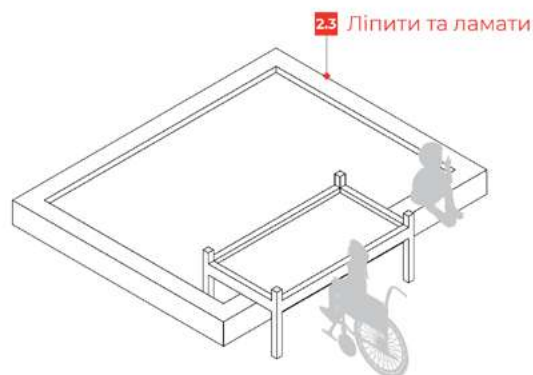
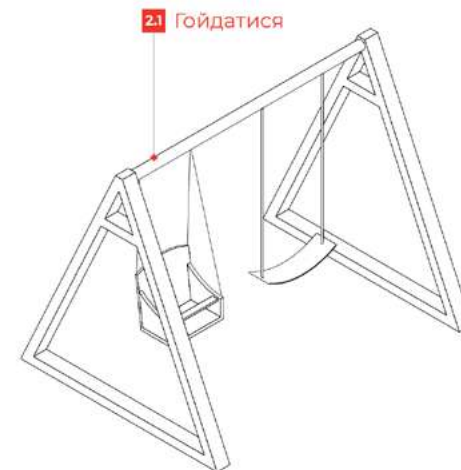
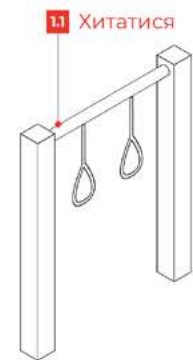

3.2 Взаємодіяти з тим, що розвиває логіку та розуміння сценаріїв

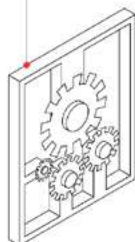

4.1 Гойдатися та розмовляти

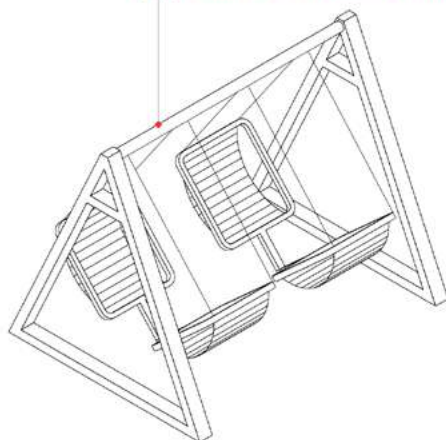

3.1 Розвивати мовлення

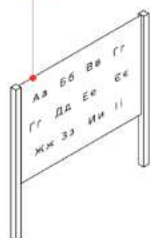

2.2 Відчувати тіло

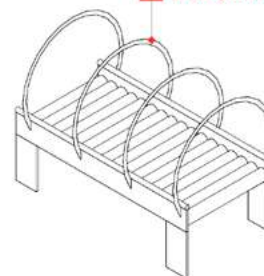

Дитячий майданчик для дітей дошкільного віку (перша частина функцій)

Діти віком **від 3 до 7** років активно користуються самокатами та велосипедами, тому в межах майданчиків для ігор дітей такого віку доцільно передбачати невеликі велопішохідні доріжки (**0,9 м** завширшки). На таких майданчиках варто розміщувати тематичні ігрові комплекси з фізкультурними та розвивальними елементами. Схвалюється облаштування штучного рельєфу. Розміщуючи обладнання, необхідно дотримуватися мінімальних відстаней безпеки.

Рекомендації з реалізації сценарію

1 Функції фізичні

Розвиває фізичну активність, дає розуміння руху та просторове розуміння через відпрацювання сенсомоторних навичок, сприяє розвитку активного та здорового тіла.

1.1 Висіти

1.2 Балансувати

1.3 Повзати

3 Функції когнітивні

Концентрація уваги, вирішення проблем та гнучкість мислення завдяки розвитку вміння розв'язувати складні завдання та будувати ефективні стратегії для пошуку рішень.

3.1 Розвивати мовлення

3.2 Взаємодіяти з тим, що розвиває логіку та розуміння сценаріїв

2 Функції сенсорики

Поєднання використання органів чуття (слух, зір, дотик, вестибулярний апарат, пропріоцепція, планування моторики).

2.1 Гойдатися

2.2 Розвивати відчуття тіла

2.3 Ліпити та ламати

4 Функції розвитку комунікації

Співпраця, спілкування та розуміння точки зору інших людей. Можливість ділитися ідеями, узгоджуючи правила та розвиваючи співчуття.

4.1 Гойдатися та розмовляти

4.2 Грати в уявні морські сюжети

4.3 Грати в хованки

Нормативні акти та нормативні документи, що містять вимоги або рекомендації щодо запропонованого рішення

ДБН Б.2.2-12:2019 Планування та забудова територій п. 6.1.28

ДБН Б.2.2-5:2011 Благоустрій територій п. 6.8

ДСТУ EN 1176-1:2019 Устаткування та покриття дитячих ігрових майданчиків. Частина 1

ДСТУ EN 1176-2:2019 Устаткування та покриття дитячих ігрових майданчиків. Частина 2

Світовий досвід

Функція розхитування має такі рекомендації.

Мета функції — стимулювати та розвивати вестибулярну систему користувача через виконання різноманітних рухів..

Поради, які варто враховувати у проектуванні:

- Передбачте гойдалку, яка рухається лінійним рухом, та гойдалку з круговим рухом.
- Забезпечте адаптивні гойдалки з ременями, а також інші типи адаптивних гойдалок.
- Розгляньте різноманітність гойдалок та їхніх розмірів. Наприклад, гойдалки з ременями, гойдалки для малюків, гойдалки з шин, гойдалки типу пташиного гнізда.
- Додайте гойдалки, які забезпечують відчуття усього тіла та фізичну підтримку, коли дитина лежить на них (наприклад, розмах пташиного гнізда).

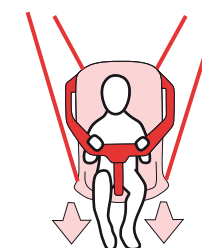
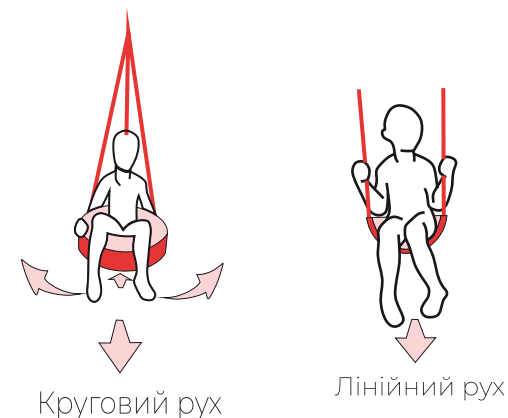

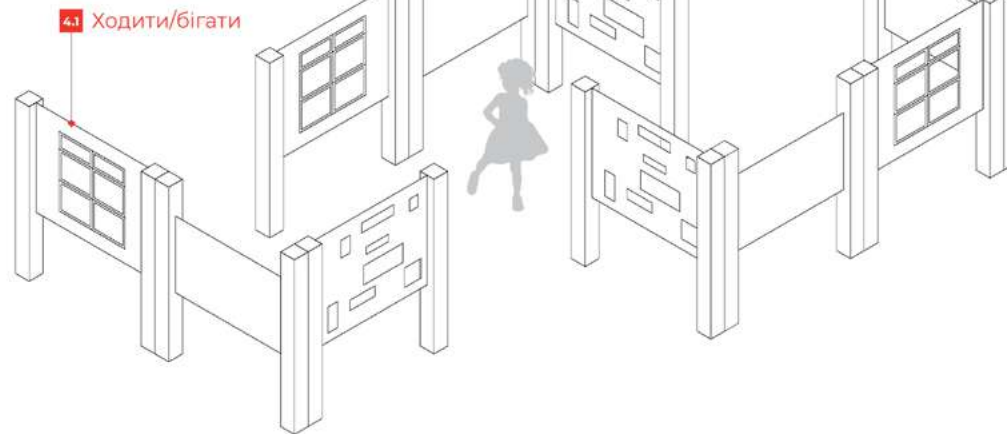
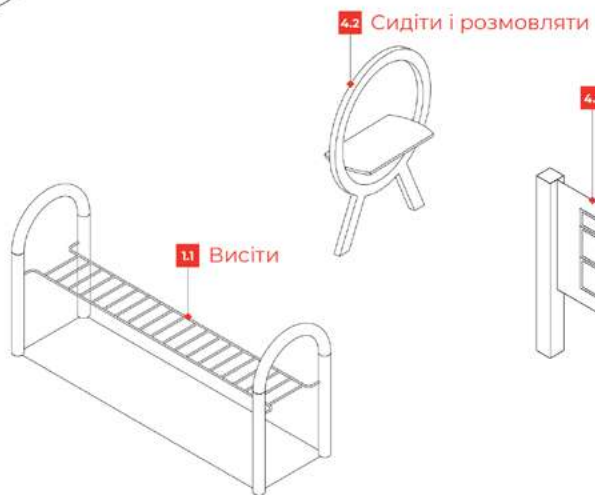
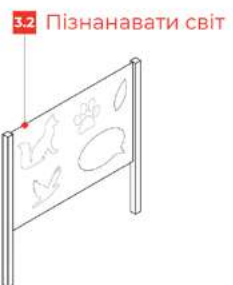
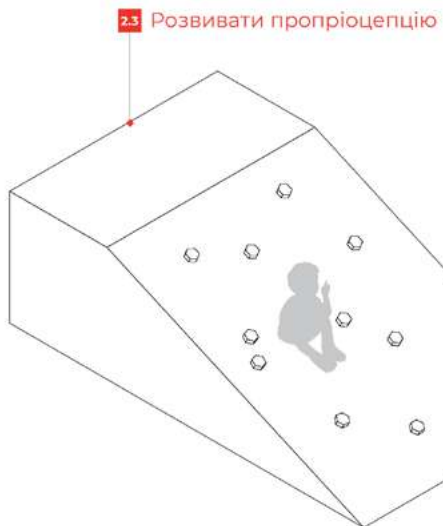
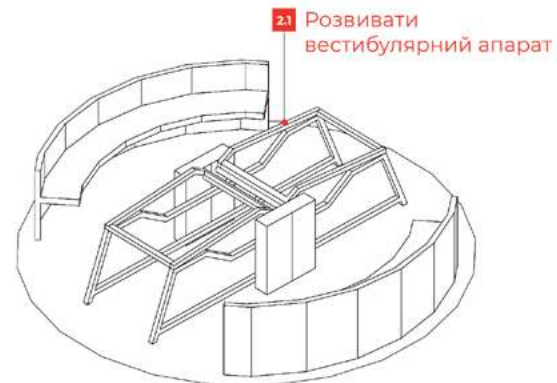
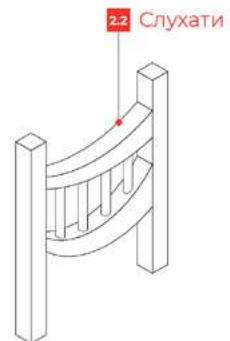
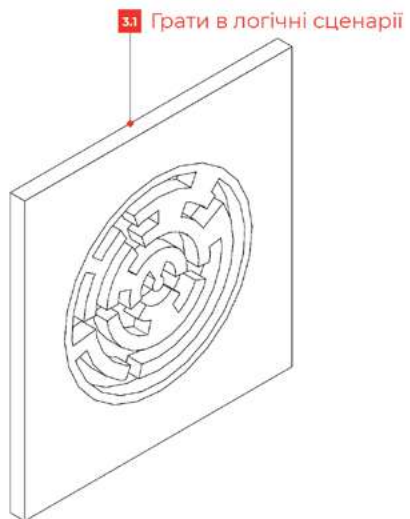

Дитячий майданчик для дітей дошкільного віку (друга частина функцій)

Діти віком **від 3 до 7** років активно користуються самокатами та велосипедами, тому в межах майданчиків для ігор дітей такого віку доцільно передбачати невеликі велопішохідні доріжки (**0,9 м** завширшки). На таких майданчиках варто розміщувати тематичні ігрові комплекси з фізкультурними та розвивальними елементами. Схвалюється облаштування штучного рельєфу. Розміщуючи обладнання, необхідно дотримуватися мінімальних відстаней безпеки.

Рекомендації з реалізації сценарію

1 **Функції фізичні**
Розвиває фізичну активність, дає поняття руху та просторове розуміння через відпрацювання сенсомоторних навичок, сприяє розвитку активного та здорового тіла.

1.1 **Висіти**

1.2 **Лазити ввверх/вниз**

1.3 **Ковзати**

3 **Функції когнітивні**
Концентрація уваги, вирішення проблем та гнучкість мислення завдяки розвитку вміння розв'язувати складні завдання та будувати ефективні стратегії для пошуку рішень.

3.1 **Гра в логіку**

3.2 **Пізнання світу**

2 **Функції сенсорики**
Поєднання використання органів чуття (слух, зір, дотик, вестибулярний апарат, пропріоцепція, планування моторики).

2.1 **Розвивати вестибулярний апарат**

2.2 **Слухати**

2.3 **Розвивати пропріоцепцію**

4 **Функції розвитку комунікації**
Співпраця, спілкування та розуміння точки зору інших людей. Можливість ділитися ідеями, узгоджуючи правила та розвиваючи співчуття.

4.1 **Ходити/бігати**

4.2 **Сидіти та розмовляти**

4.3 **Спостерігати зі схованки**

Нормативні акти та нормативні документи, що містять вимоги або рекомендації щодо запропонованого рішення

ДСТУ EN 1176-3:2019
Устаткування та покриття дитячих ігрових майданчиків. Частина 3

ДСТУ EN 1176-6:2019
Устаткування та покриття дитячих ігрових майданчиків. Частина 6

ДСТУ EN 1176-4:2019
Устаткування та покриття дитячих ігрових майданчиків. Частина 4

Світовий досвід

Поради щодо розміщення зон із дитячим обладнанням:

- Важливий компонент схеми пошуку шляху — орієнтаційний шлях, що оточує ігрову зону, дає змогу користувачам оглядати різні види діяльності, не приєднуючись до них. Орієнтаційний шлях дозволяє дитині вирішити, брати участь чи ні.
- Доріжка повинна бути твердою, доступною, рівною.
- Розмістіть шлях одним із двох способів:
 - а) Оточіть ігрове обладнання.
 - в) Шлях як центральна вісь, від якої відходять суміжні осі або зони.
- На шляху не повинно бути бар'єрів.
- Конструкція шляху має бути послідовною (однакові кольори, текстури та репліки). Головне — передбачуваність.
- На орієнтаційному шляху не повинно бути жодних ігрових занять.
- Позначте, де закінчується шлях і починається ігровий майданчик, надавши візуальну або тактильну підказку (наприклад, розмістіть яскраво-жовту смугу по краях або змініть текстуру на краях контуру).

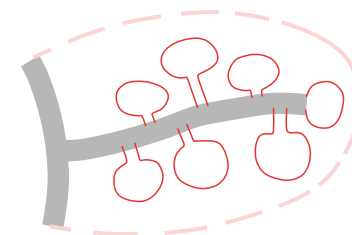
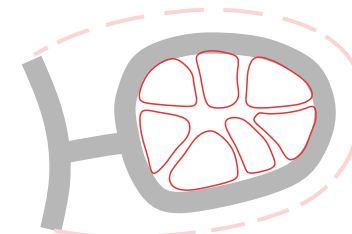



Бар'єрні рішення

ті, які роблять простір бар'єрним та недоступним для людей.

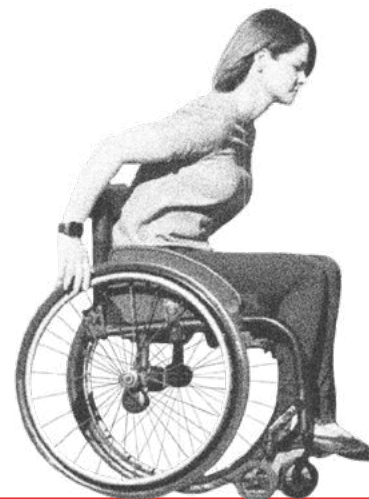

Ми не маємо на меті показати всі можливі проблеми та бар'єри у просторі.

Ми хочемо висвітлити основні ситуації, на які важливо звертати увагу у створенні доступного простору.

На прикладах ми розповідаємо про окрему проблему, яка зазначена у поясненні, і не маємо на меті детально обговорювати всі проблеми на всіх фотоприкладках.

Відсутнє зонування подвір'я

Немає чіткої і зрозумілої розмітки подвір'я, де було б визначено місця для різних активностей, зони відпочинку, паркування, прибудинкової території та озеленення. Через це між мешканцями виникає багато конфліктів.

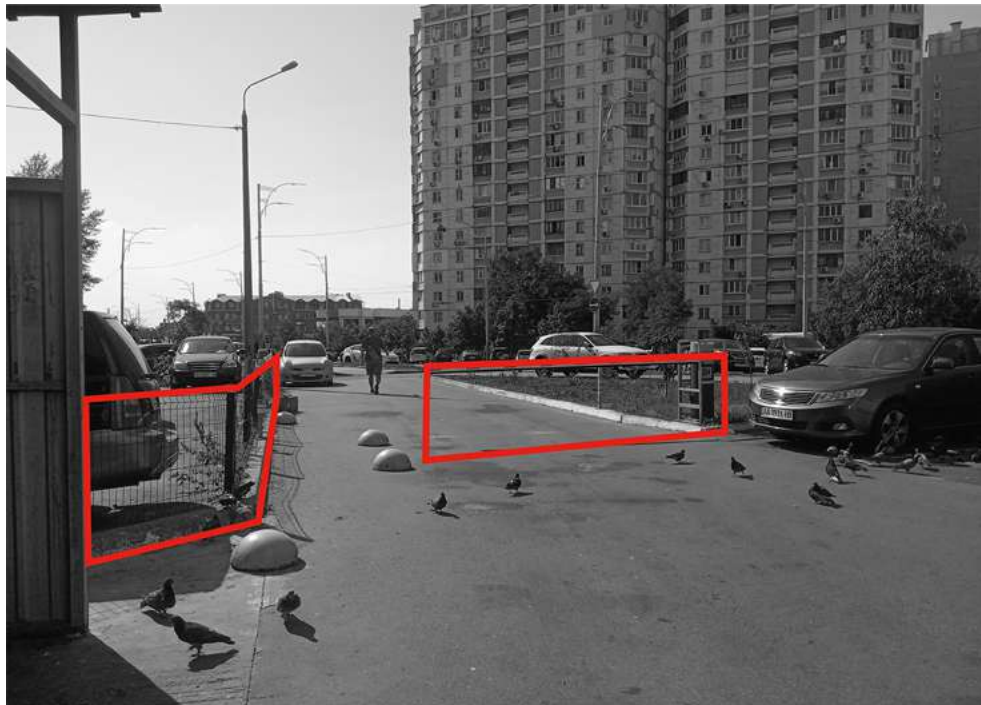

Велика кількість парканів

Навколо зелених зон та прибудинкових квітників встановлюють невеликі паркани, або на тротуарах намагаються відмежуватись від автовок за допомогою півкуль-обмежувачів, обмежувальних стовпчиків та автомобільних шин. Все це створює додаткові перешкоди для пішоходів, особливо небезпечні для людей з порушенням зору.

Відсутні дерева та лавки

На подвір'ях та на території біля входу в будинок відсутні дерева, затінок та зручні місця для сидіння зі спинками. Через це люди старшого віку рідко проводять там свій час.

Відкритий ґрунт

Через те, що в зелених зонах відсутні газони, багатолітні трави або мульчування, лишається лише відкритий ґрунт. Після дощів це перетворюється в багноку, котра потрапляє на тротуари, що ускладнює пересування людям на кріслах колісних.



Немає місця для велосипеда

Батькам з дітьми та велосипедистам складно підіймати дитячий візок чи велосипед до помешкання в будівлях, де ліфта немає взагалі або він занадто малий. Біля входу відсутні приміщення, де дитячі візочки та велосипеди можна було б безпечно залишити.



Запарковані під'їзди

Територія біля ганків, тротуари та газони щільно запарковані автомобілями. Через це всі маломобільні групи змушені шукати альтернативних маршрутів пересування прибудинковою територією, а для людей з порушеннями зору та дітей це ще створює і додаткову небезпеку.

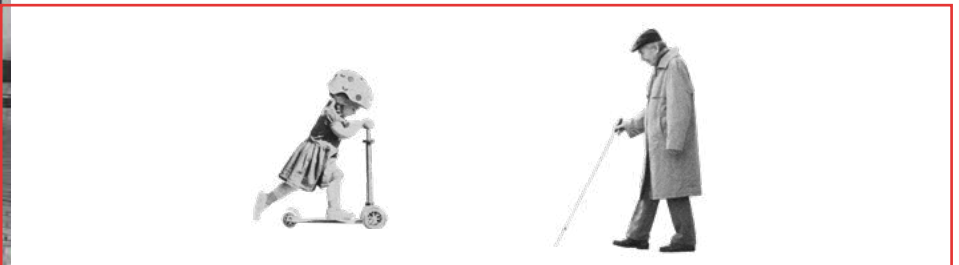

Відсутні адресні покажчики

Біля під'їздів відсутні позначення вулиці, номерів будинків, номерів під'їздів та перелік квартир. За наявності вони розміщуються в неправильних місцях або з неправильними написами. Крім того, відсутня тактильна інформація, а текст не продубльований текстом шрифтом Брайля.

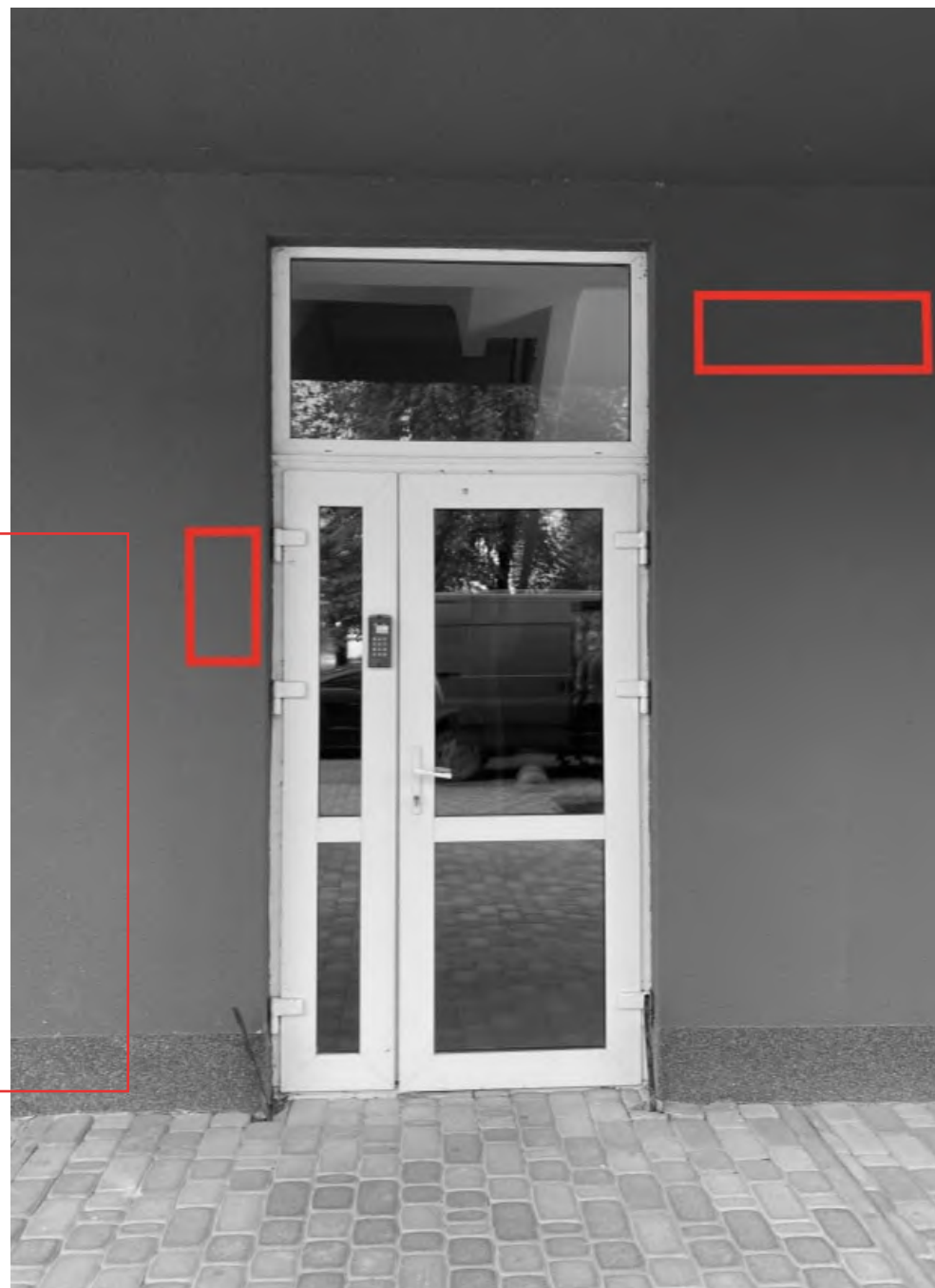





Рекомендації для воєнного часу

Незалежно від віку чи фізичного стану здоров'я, в екстренній ситуації всі стають вразливими. А внаслідок бойових дій збільшується кількість людей з тимчасовою та постійною маломобільністю. У воєнний час вулиці не лише надають доступ до послуг та товарів, а й дають змогу евакуюватись та врятувати життя.

Вулиці

Це простори, на яких, окрім руху пішоходів, велосипедистів, пасажирів громадського транспорту та водіїв, відбуваються різноманітні соціальні активності: відпочинок, робота закладів громадського харчування та вуличної торгівлі тощо.

Людиноцентричне планування вуличного простору підвищує безпеку, комфорт та соціальну справедливість.

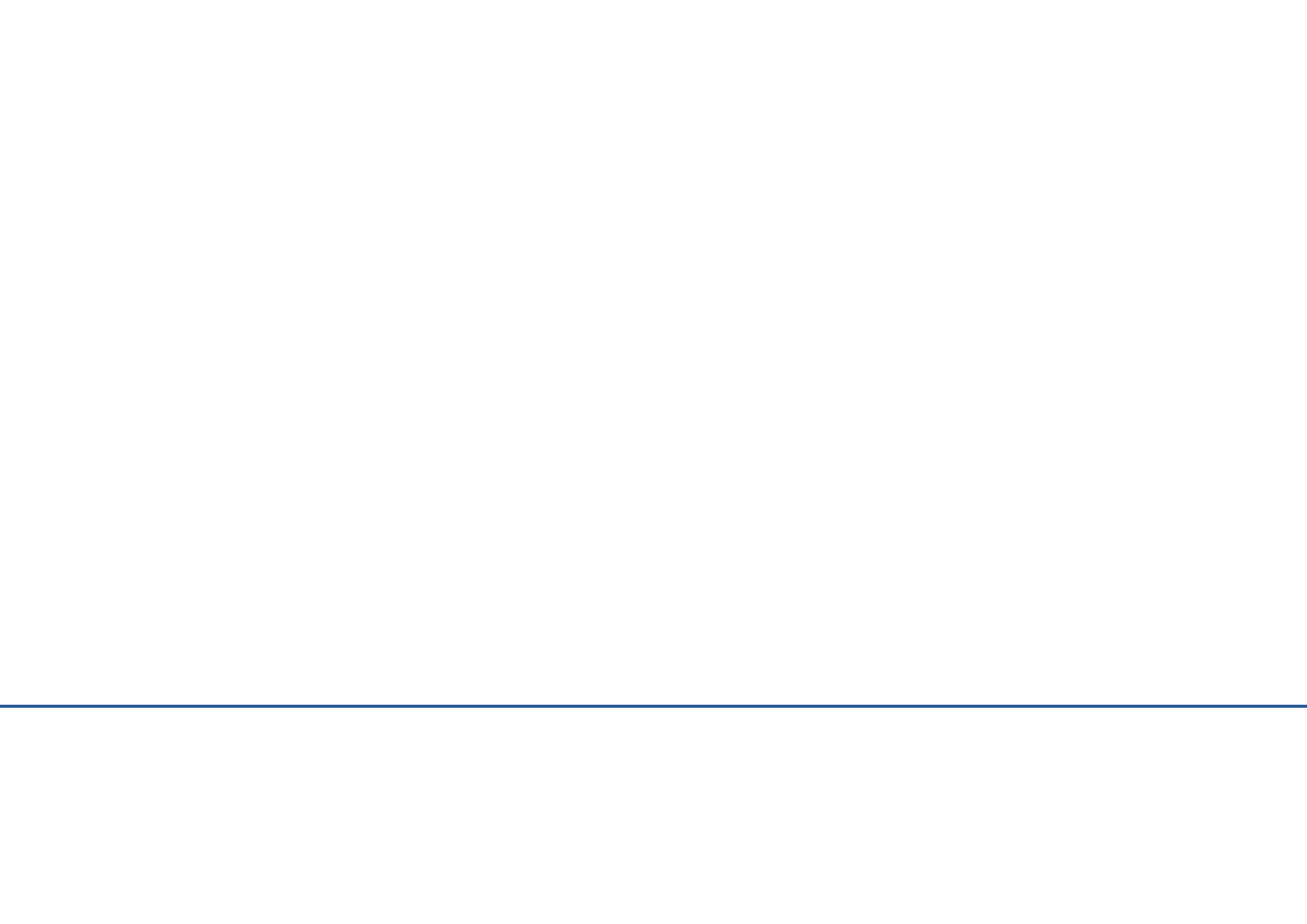

Універсальні рішення

ті, які ми вважаємо пріоритетними та близькими до ідеалу.



Ми не маємо на меті показати всі можливі рішення використання правильних елементів чи розмірів.

Ми хочемо висвітлити головні принципи, якими важливо керуватись у створенні безбар'єрного простору.



Рекомендації для воєнного часу

Під час розміщення протитанкових їжаків та інших оборонних конструкцій на вулиці вздовж тротуарів чи проїзної частини, важливо врахувати такі рекомендації:

- не розміщувати конструкції на пішохідних переходах;
- розміщуючи конструкції на тротуарі, необхідно залишати щонайменше **1,2 м** для проходу;;
- конструкції, що нависають і нижчі за **2,1 м**, мають бути промарковані;
- застосовуючи світломаскування, варто використовувати маркувальні стрічки, щоб попередити про конструкції людей з порушеннями зору. Стрічки можна зняти перед початком комендантської години.

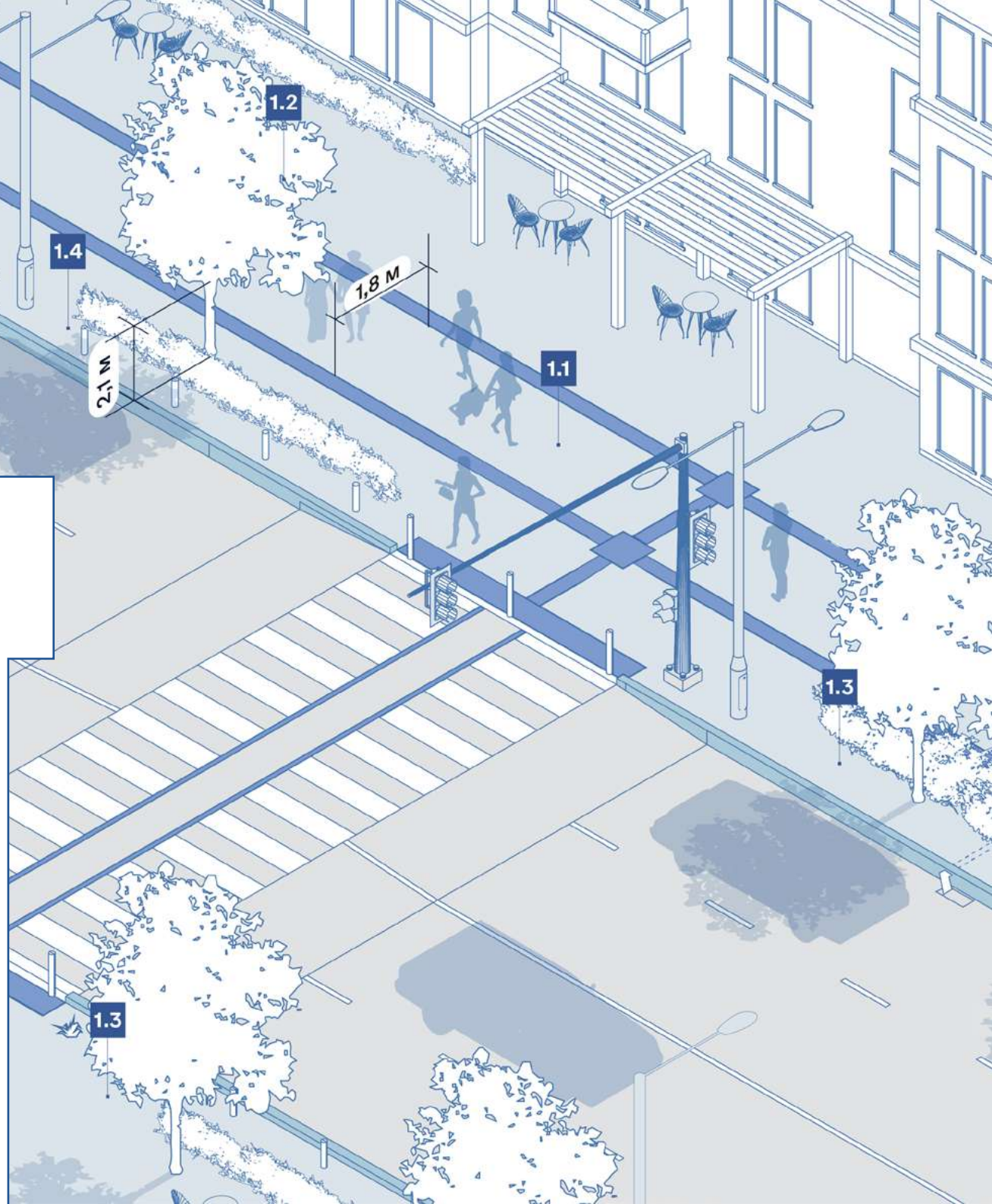

Зонування тротуару

* — розміри рекомендаційні, запропоновані авторами посібника

Тротуар, окрім транзитного руху пішоходів, забезпечує відпочинок, доступ до будівель, роботу закладів торгівлі та громадського харчування, розташування елементів благоустрою та озеленення тощо. Чітке інтуїтивне зонування тротуару дає змогу використовувати простір ефективно та поєднувати різноманітні соціальні активності.

Рекомендації з реалізації сценарію

1 Тротуар

Поперечний ухил в напрямку проїзної частини — у межах **1-2%**, поздовжній — щонайбільше **5%** (якщо ця норма перевищена, необхідно передбачити сходи, пандуси чи спеціальні пологі обхідні шляхи).

Всі перепони, що підвішуються чи виступають, розташовуються на висоті не нижче за **2,1 м**.

1.1 Транзитна зона тротуару

Забезпечує комфортний, безпечний транзитний рух пішоходів. Безперервна, прямолінійна, чітко визначена, без будь-яких перепон та небезпек.

Ширина — щонайменше **1,8 м** збільшується залежно від інтенсивності пішохідного руху (від **3,0 м*** за середньої, від **4,5 м*** — за високої).

Біля будівельних майданчиків необхідно забезпечити ширину транзитної зони щонайменше **1,2 м*** без сходів та перепон (або безпечні обхідні шляхи).

Оптимальне покриття — рівне та неслизьке із товщиною швів щонайбільше **15 мм** (бруківка без фаски, асфальт тощо).

Нормативні акти та нормативні документи, що містять вимоги або рекомендації щодо запропонованого рішення

ДБН В.2.2-40:2018 Інклюзивність будівель і споруд. Основні положення п. 5.1.5, п. 8.2.14, п. 5.1.7

ДБН В.2.3-5:2018 Вулиці та дороги населених пунктів табл. 5.1

1.2 Прифасадна зона тротуару

Розташована між фасадом будівлі та транзитною зоною, забезпечує доступ до будівель. На ній можуть розміщуватись ганки, тераси закладів, навіси, рекламні щити, вітрини, елементи благоустрою, озеленення тощо.

Покриття може бути контрастним за кольором та фактурою для візуального та тактильного зонування.

1.3 Буферна зона тротуару

На ній можуть розміщуватись елементи благоустрою та озеленення, тераси закладів, зупинки громадського транспорту, велоінфраструктура тощо.

Планування зони має забезпечувати вільний доступ до пішохідних переходів та зупинок громадського транспорту.

Покриття може бути контрастним за кольором та фактурою для візуального та тактильного зонування.

1.4 Технічна зона тротуару

Розміщена між бордюром та буферною зоною. На ній розташовують опори освітлення, антипаркувальні стовпчики, паркомати, світлофори, знаки та інші елементи вуличної інфраструктури.

Світовий досвід

Будь-які перешкоди — такі як ліхтарні стовпи, решітки для дерев, дерева, вказівники, трансформатори, поштові скриньки, кіоски, сміттєві контейнери, ліхтарі, автобусні зупинки, лавки, стійки для велосипедів — повинні бути розміщені в буферній зоні за межами мінімально необхідної ширини безбар'єрної транзитної зони. Сійки для велосипедів варто розміщувати так, щоб залишені велосипеди не виступали на мінімально необхідну ширину.

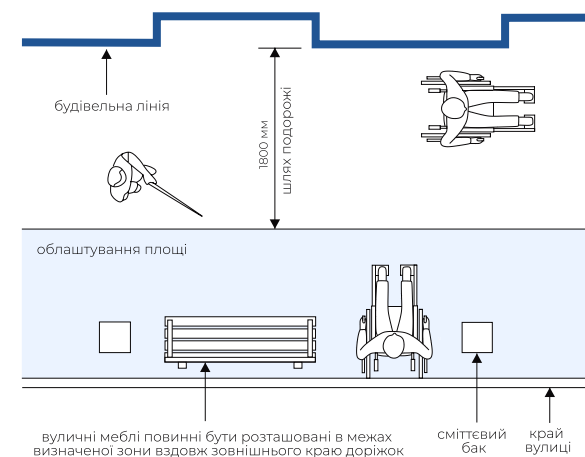

Скрізь, де розташовані прифасадна та буферна зони, має бути передбачений інший матеріал контрастного кольору та фактури. Або — вздовж безбар'єрного шляху повинна бути тактильна попереджувальна смуга завширшки не менше **600 мм**.



Рекомендації для воєнного часу

У випадках, коли місто перестає повноцінно функціонувати — громадський транспорт не працює або працює з перебоями через повітряну тривогу — потрібно врахувати доступність критичної інфраструктури.

Важливо врахувати у кожному районі та кварталі тактильну навігацію, яка зв'язує в одну систему магазини, аптеки, гуманітарні пункти, поліцію тощо.

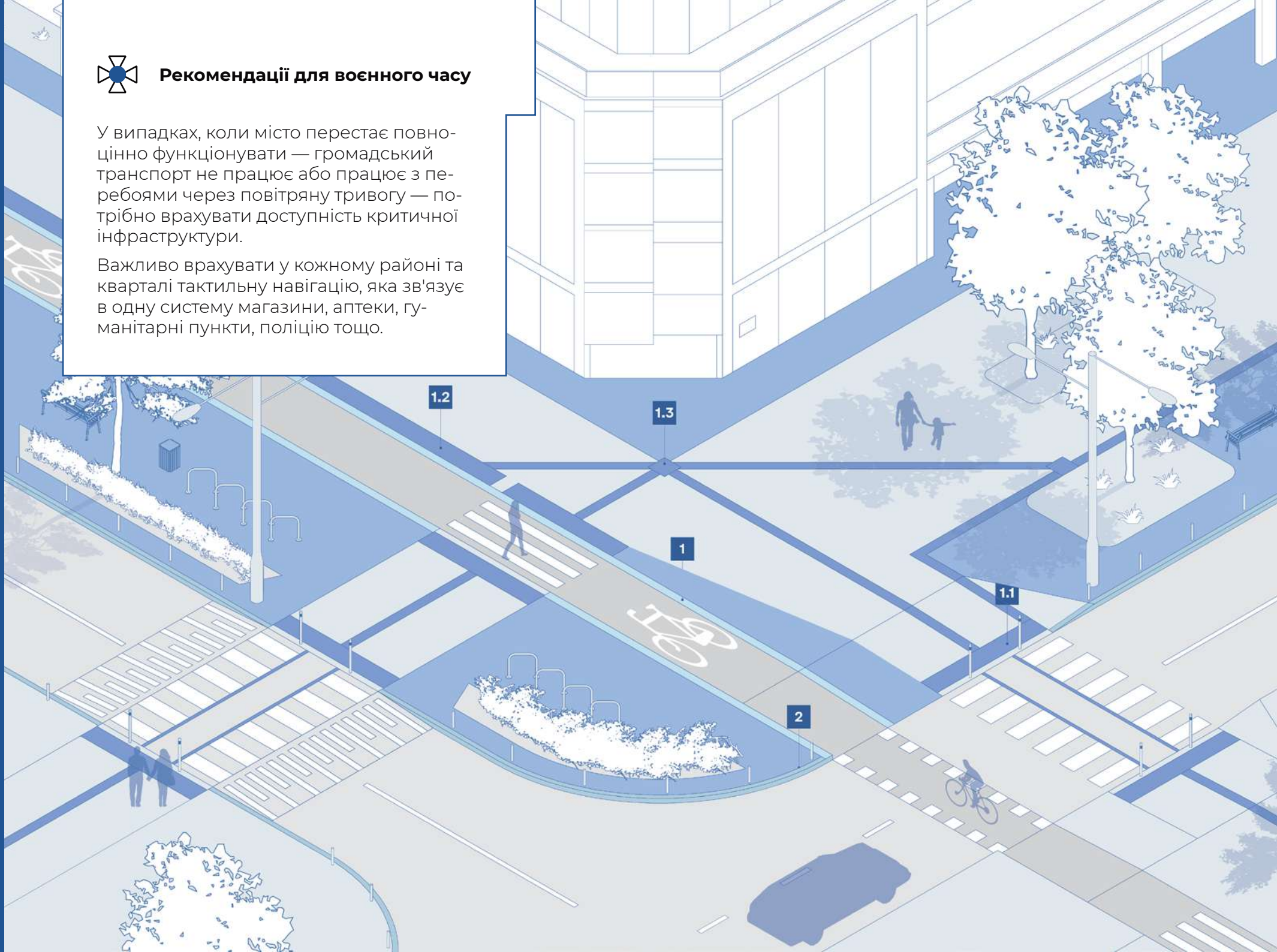

Тактильна навігація

* — розміри рекомендаційні, запропоновані авторами посібника

Забезпечує можливість орієнтуватися в просторі, уникати небезпек людям із порушеннями зору, а також інтуїтивно зонує вулицю.

Рекомендації з реалізації сценарію

1 Стандартні тактильні смуги

Облаштовуються за допомогою матеріалів, що тактильно та візуально контрастні до навколишніх поверхонь: бордюрний камінь, газон, комбіноване покриття (різні типи плитки, бруківки, асфальту, що відрізняються тактильно та за кольором) тощо. Не повинні дисонувати з навколишнім середовищем, зокрема із об'єктами культурної та історичної спадщини.

Мають бути відчутними за допомогою білої тростини. Висота рельєфу для комфорту переміщення не повинна перевищувати **5 мм***.

2 Бордюр

Ключовий елемент розділення пішохідних та автомобільних потоків, а також — забезпечення водовідведення.

Стандартна висота бордюру — **150 мм**, може зменшуватись до **60 мм*** на вулицях зі спільним рухом або з обмеженням швидкості руху автомобілів.

Нормативні акти та нормативні документи, що містять вимоги або рекомендації щодо запропонованого рішення

ДБН В.2.2-40:2018 Інклюзивність будівель і споруд. Основні положення п. 8.2.1, п. 8.2.3, п. 8.2.4, п. 8.2.9, п.8.2.10, п. 8.2.11

ДБН В.2.2-40:2018 Інклюзивність будівель і споруд. Основні положення п. 8.2.15, п. 8.2.16

1.1 Попереджувальні смуги

Попереджають про бар'єр, небезпеку або перешкоду. Встановлюються паралельно до перешкоди по всій її ширині. Завширшки не менше **300-600 мм**. Початок смуги — на відстані щонайменше **800 мм** від перешкоди.

1.2 Напрямні смуги

Забезпечують вільне орієнтування для пошуку необхідного та безпечного напрямку руху. Ширина — щонайменше **300 мм**.

Розміщуються вздовж розділових смуг, фасадів будинків у напрямку руху основних потоків пішоходів. Місце розміщення має бути максимально безпечним та комфортним для користувачів.

1.3 Інформаційні смуги

Інформують про початок та закінчення руху, місце зміни руху напрямних смуг, поворот чи розходження їх у різні напрямки. Ширина — щонайменше **600 мм**.

Світовий досвід

Жолобки та дренажні канали з кришками можуть відігравати роль напрямних елементів, якщо вони чітко тактильно та контрастують із навколишнім середовищем.

Щоб забезпечити тактильну орієнтацію доріжки з бічними напрямними елементами, можна використовувати дрібну бруківку.

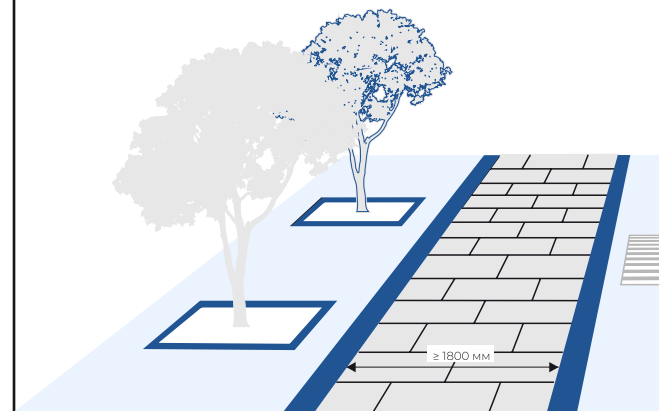

Бувають ситуації, коли повністю безбар'єрна версія неможлива — наприклад, на історичних територіях із автентичною бруківкою. Там варто створити принаймні достатньо широку транзитну зону із рівною поверхнею, якою зможе скористатись людина з інвалідністю.



Рекомендації для воєнного часу

Під час режиму світломаскування на вулицях необхідно забезпечити контрастне маркування фотолюмінісцентними стрічками різних перепон, об'єктів благоустрою та інших елементів (сходи, входи в будинки тощо), що розташовані на шляхах руху пішоходів. Вони допомагають в орієнтуванні людям з порушеннями зору та тим, хто здійснює патрулювання в темну пору доби.

Рекомендовано маркувати лише вертикальні поверхні та обмежити маркування горизонтальних, щоб унеможливити їх видимість з повітря.

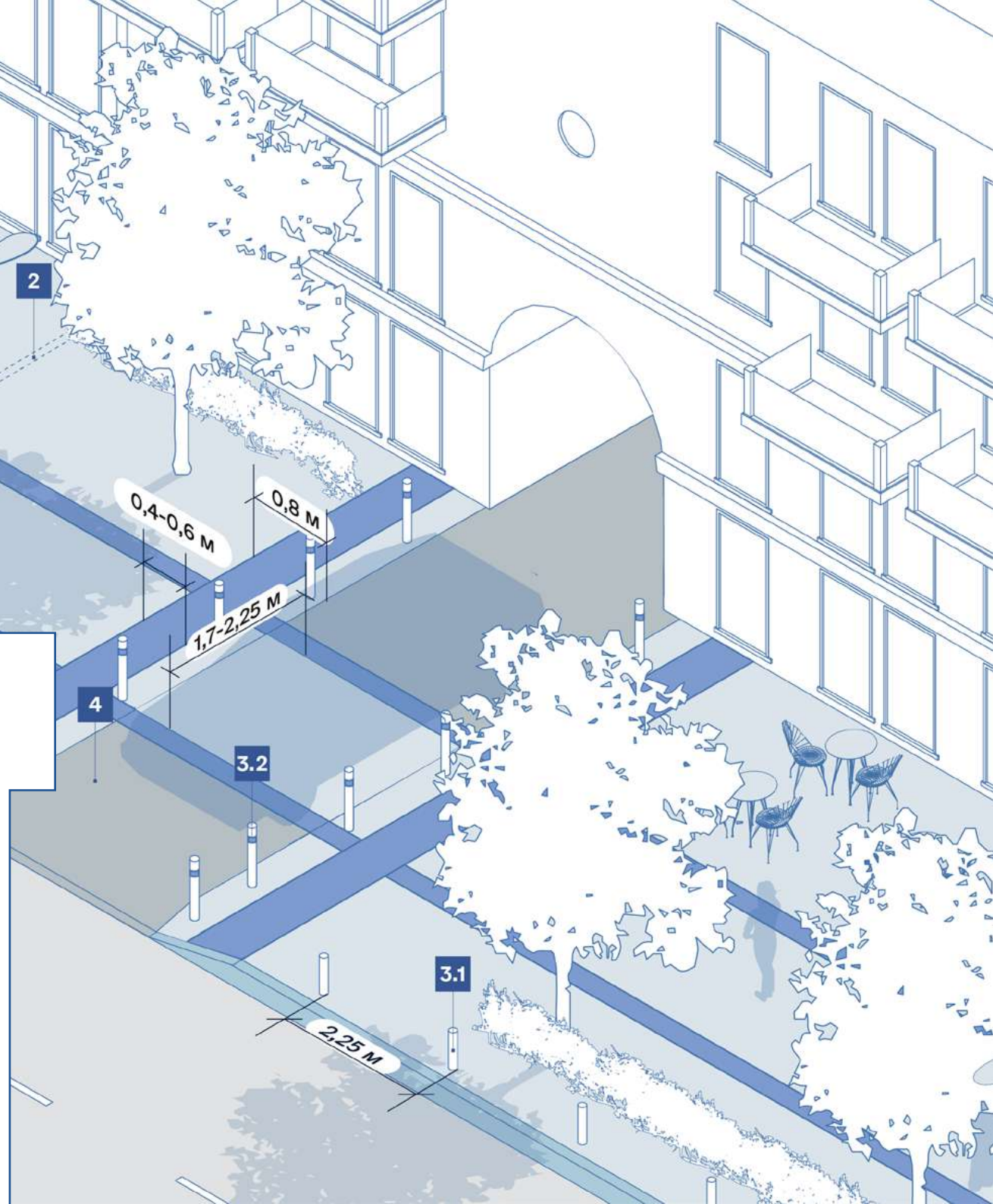

Транзитний рух пішоходів

* — розміри рекомендаційні, запропоновані авторами посібника

Рекомендації з реалізації сценарію

1 Освітлення

Освітлення тротуарів повинно бути однорідним: рівномірним та достатньо яскравим (**30 люкс***, **2700 - 3000К***) для виявлення всіх потенційних перепон у навколишньому середовищі.

Опори освітлення розташовуються на відстані **0,5 - 1,5 м** від проїзної частини залежно від категорії вулиці. Відстань між опорами освітлення зазвичай у **2,5 - 3 рази*** перевищує висоту опори.

Якщо тротуар відокремлений від проїзної частини розділювальною смугою більше **5 м**, необхідно передбачати його додаткове освітлення.

Нерівномірний розподіл світла може приховати перешкоди та спотворити пішохідну поверхню. Необхідно уникати занадто яскравих джерел освітлення та не використовувати освітлювальні прилади, які створюють відблиски (вони є подразниками для людей похилого віку та тих, хто має підвищену чутливість).

Освітлення посилюють у зонах пішохідних переходів, зупинок громадського транспорту, місць короткотривалого відпочинку, поблизу ганків, сходів та пандусів.

2 Водостік

Водостічна система закритого типу (дощова вода виходить під тротуар у сховану систему каналізації) захищає тротуар від калюж та ожеледиці. Дощоприймальні колодязі на вулицях розташовуються зі сторони притоку води до пішохідних переходів, виїздів із прибудинкової території, перехресть тощо.

Нормативні акти та нормативні документи, що містять вимоги або рекомендації щодо запропонованого рішення

ДБН В.2.3-5:2018 Вулиці та дороги населених пунктів п. 10.8, п. 10.6, п. 9.3

ДБН В.2.3-5:2018 Вулиці та дороги населених пунктів п. 6.4.4

3 Антипаркувальні стовпчики

Їх встановлюють, щоб запобігати паркуванню автомобілів на тротуарі.

3.1 Вздовж шляху пішоходів

Вздовж проїзної частини на буферній або технічній зоні тротуару з інтервалом максимум **2,25 м*** та висотою **500 мм***. Також можна використовувати вуличні вазони та велопарковки.

3.2 На шляху пішоходів

На транзитній зоні тротуару біля виїздів із прибудинкової території та наземних переходів з інтервалом **1,7-2,25 м***. Повинні мати контрастне маркування та висоту **850-900 мм*** для уникнення травмування.

4 Виїзд із прибудинкової території

Облаштовується на одному рівні з тротуаром, забезпечуючи пріоритет пішоходів. Обладнується антипаркувальними стовпчиками та попереджувальними тактильними смугами з обох сторін виїзду.

Безпосередньо біля виїзду не допускається розташування елементів благоустрою та озеленення вище **50 см**. Це забезпечує видимість пішоходів для водіїв, що здійснюють поворотний маневр.

Світовий досвід

На комерційних чи багатофункціональних вулицях у центрі міста та головних вулицях району, де це дозволяє площа, під'їзні шляхи мають бути спроектовані з пандусами. Водночас тротуари залишаються на тій самій висоті і не опускаються (або частково опускаються).

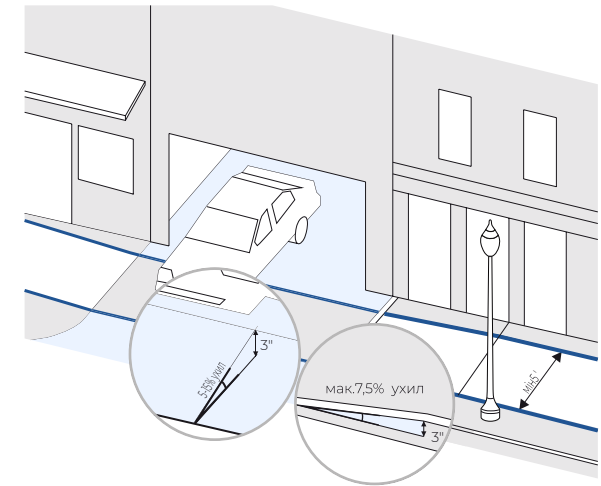

У обмежених місцях, де ширина тротуару недостатня для повністю піднятого переходу, проїжджу частину можна частково підняти, а тротуар частково опустити. Ця конструкція зводить до мінімуму перешкоди для пішохода, водночас забезпечуючи заспокійливий ефект руху. На типовому тротуарі заввишки **15 см** це досягається шляхом опущення рівня тротуару біля проїзду на **7,5 см** та підвищення проїзду на таку саму висоту.

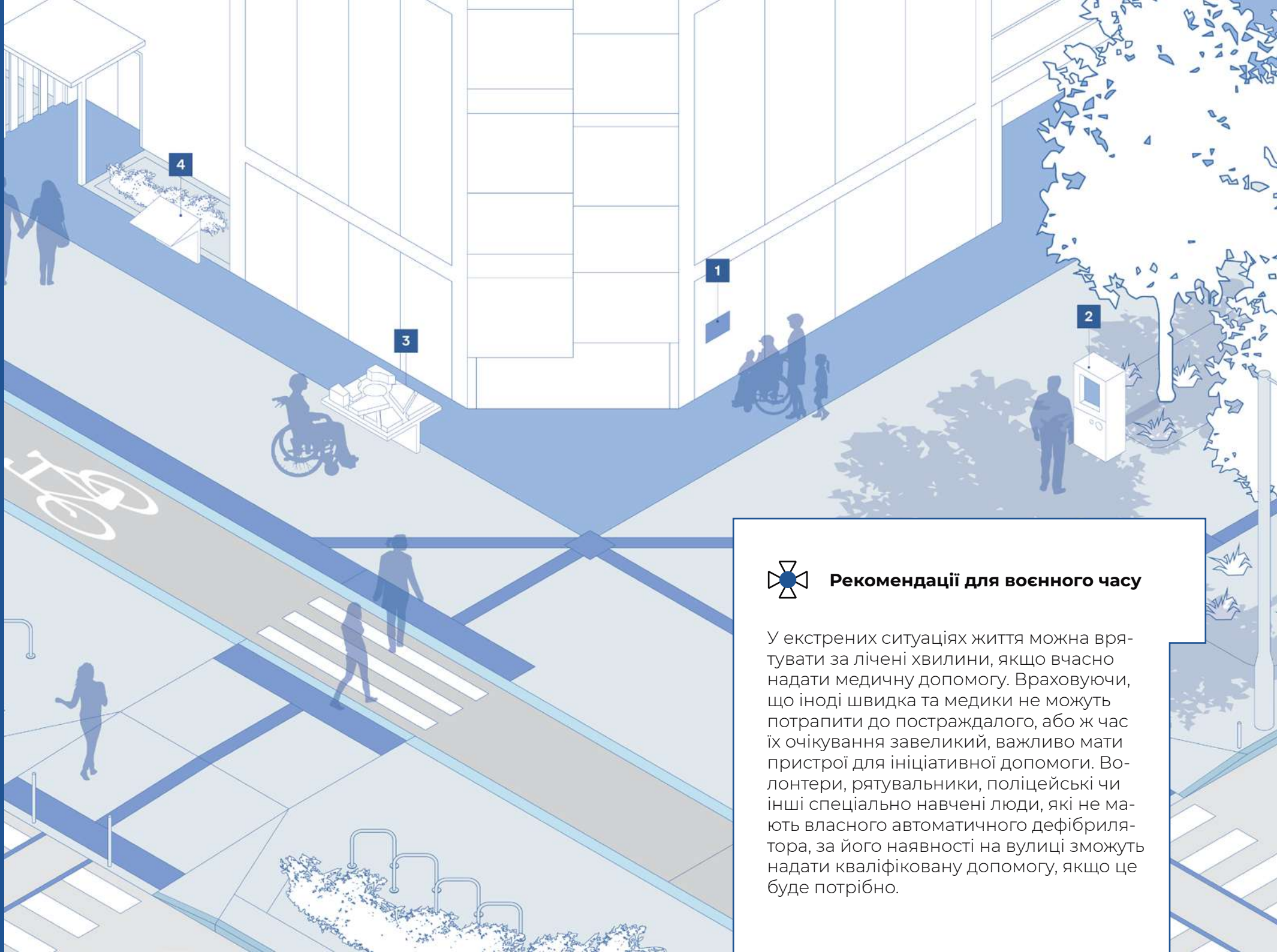

Рекомендації для воєнного часу

У екстрених ситуаціях життя можна врятувати за лічені хвилини, якщо вчасно надати медичну допомогу. Враховуючи, що іноді швидка та медики не можуть потрапити до постраждалого, або ж час їх очікування занадто великий, важливо мати пристрої для ініціативної допомоги. Волонтери, рятувальники, поліцейські чи інші спеціально навчені люди, які не мають власного автоматичного дефібрилятора, за його наявності на вулиці зможуть надати кваліфіковану допомогу, якщо це буде потрібно.

Інформування

* — розміри рекомендаційні, запропоновані авторами посібника

Рекомендації з реалізації сценарію

1 Інформаційні таблички / інформатори / покажчики

Надають вичерпну інформацію про заклад, споруду, напрямок руху, години роботи тощо. Повинні дублювати інформацію тактильно та шрифтом Брайля. Можуть містити назву вулиці та номер будівлі — дублювати адресні покажчики.

Розміщуються на відстані **300 мм** від дверей чи кута будівлі на висоті **1,5 м**. Висота шрифтів та контрастність має бути витримана під нормативи для людей з порушеннями зору.

2 Стела екстреної допомоги

У місцях скупчення людей та віддалених від лікарень територіях необхідно організувати доступ до автоматичних дефібриляторів: в екстреній ситуації є лише кілька хвилин, щоб викликати медиків та надати першу допомогу, щоб врятувати життя.

Вони розміщуються на висоті щонайбільше **1,5 м***, повинні бути україномовними, мати візуальне чи текстове супроводження для людей з порушеннями слуху.

До окремих стел екстреної допомоги необхідно додати кнопки виклику поліції та швидкої — вони потрібні для людей з порушеннями мовлення та іноземців.

Нормативні акти та нормативні документи, що містять вимоги або рекомендації щодо запропонованого рішення

ДБН В.2.3-5:2018 Вулиці та дороги населених пунктів п. 10.8, п. 10.6, п. 9.3

ДБН В.2.3-5:2018 Вулиці та дороги населених пунктів п. 6.4.4

3 Тактильні мапи

Об'ємнопросторові моделі кварталів допомагають візуалізувати простір людям із порушеннями зору та тим, хто має складнощі в орієнтуванні. У моделі важливо врахувати назви вулиць, більш детальне відображення пам'яток архітектури чи інших зрозумілих акцентів у просторі. Інформація має дублюватись шрифтом Брайля для тих, хто має порушення зору. Бажано ще й англійською мовою для іноземців.

Розміщуються горизонтально на висоті **0,8-0,9 м***. Мають передбачати вільний простір від підлоги до мапи **0,7 м*** для людини на кріслі колісному.

4 Мнемосхеми

Тактильні мапи територій необхідні для орієнтування у просторі людям, які вперше її відвідують, людям з порушенням зору та труднощами в орієнтуванні. Мнемосхеми тактильно відображають план території та окремих локацій об'єктів.

Інформацію потрібно дублювати шрифтом Брайля та, бажано, англійською мовою.

Розміщувати мнемосхему варто на розі будівлі на висоті не нижче **0,8 м*** та не вище **1,5 м*** за верхнім ребром.

Світовий досвід

Рекомендації для оглядових планів (області, району):

- Впізнавані тактильні моделі з простим дизайном, зрозумілим кожному;
- Розміщення на стелах або столах із адаптованою висотою сенсора та доступністю.

Приклади: моделі предметів мистецтва, рельєфні плани та моделі середовища. Інформація про моделі (наприклад, назва, ім'я) має дублюватись шрифтом Брайля.

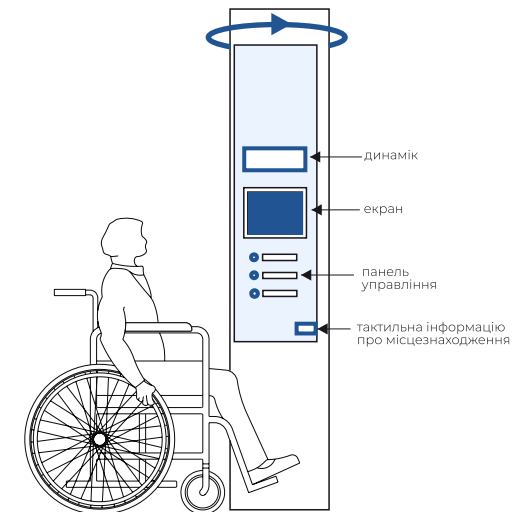

Акустична та оптична передача інформації.

- Вибір оптично висококонтрастного кольору (наприклад, світлий текст на темному тлі)
- Шрифт адаптований до місця (відстань, висота, середовище)
- Уникання відблисків
- За необхідності — зона руху перед дисплеєм
- Динамічний дисплей
- Без рухомих рядків
- Достатньо відміряний рекламний час (принаймні 5 секунд на символ)

Дизайн для всіх. Берлін

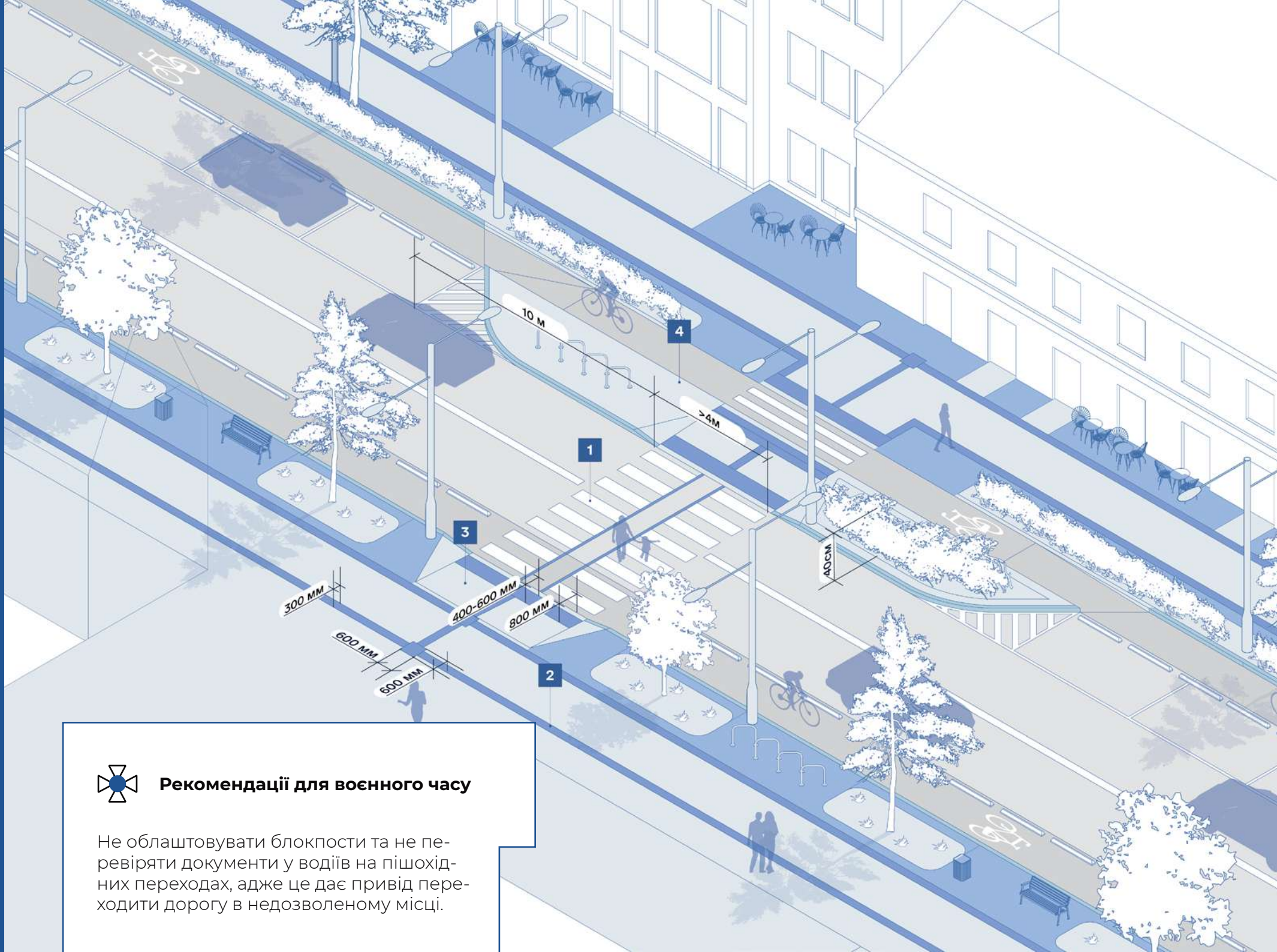

Рекомендації для воєнного часу

Не облаштовувати блокпости та не перевіряти документи у водіїв на пішохідних переходах, адже це дає привід переходити дорогу в недозволеному місці.

Пішохідні переходи

* — розміри рекомендаційні, запропоновані авторами посібника

Рекомендації з реалізації сценарію

1 Наземний пішохідний перехід

Пішохідні переходи на вулицях облаштовують із кроком щонайменше **150-300 м**. Ширина пішохідного переходу — від **4 м** до **10 м** (від **5 м** при нанесенні розмітки для осіб із порушенням зору).

Покриття розмітки на проїзній частині має бути контрастним та світловідбиваючим, може містити тактильні елементи для орієнтації людей із порушеннями зору.

2 Тактильна навігація

Попереджувальна тактильна смуга завширшки **300-600 мм** розташовується паралельно до пішохідного переходу по всій його довжині.

Інформаційна тактильна смуга шириною **300 мм** наноситься перпендикулярно до попереджувальної.

Напрявні тактильні смуги шириною **300 мм** ведуть до переходу.

3 Пониження тротуару

Облаштовується з обох сторін пішохідного переходу по ширині переходу із ухилом **5%*** (але не більше **8%**). Бокові частини пониження мають бути рельєфними для того, щоб уникнути ковзання. Перепад висоти між пониженням та проїзною частиною не повинен перевищувати **2 см***.

4 Притротуарний острівця

Розширення тротуару на ширину смуги паркування скорочує ширину проїзної частини, яку необхідно подолати пішоходам, підвищує їх видимість та забезпечує додаткове місце для зони очікування.

Довжина острівця — не менше ширини переходу та до **10 м** від переходу для забезпечення видимості пішоходів.

Зі сторони руху транспорту на острівці не допускається розміщення озеленення та елементів благоустрою висотою більше **50 см***.

Притротуарні острівці можна облаштовувати шляхом звуження смуг руху транспорту, що зменшує швидкість автомобілів перед переходом.

Нормативні акти та нормативні документи, що містять вимоги або рекомендації щодо запропонованого рішення

ДБН В.2.3-5:2018 Вулиці та дороги населених пунктів
п. 6.4.1

ДСТУ 2587:2021 Безпека дорожнього руху. Розмітка дорожня. Загальні технічні умови.
п. 10.2.14.1

Правила дорожнього руху
п.15.9

Світовий досвід

Мінімальна довжина переходів бордюрів повинна становити **1500 мм**, щоб забезпечити безпечніші схили переходу пандусів.

Пандус повинен мати розширені, нековзкі бокові частини та відрізнитись за текстурою. Наприклад, врізані лінії, глибина яких **13 мм на 100 мм** у залитому на місці бетоні, від навколишнього тротуару під прямим кутом до шляху руху.

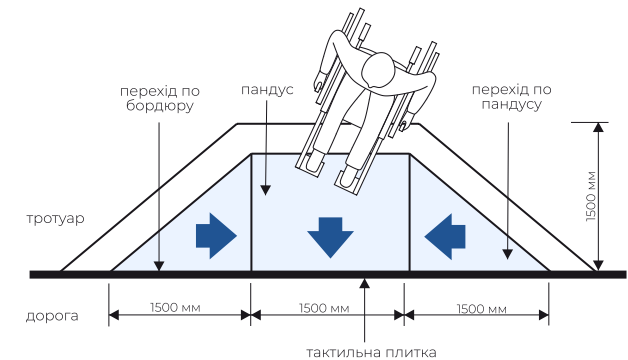

Загалом пандуси слід розташовувати так, щоб на них не було накопиченої дощової води чи снігу, що тане, і не було кришки люків, зливових решіток чи інших перешкод, які обмежують вільний рух. Там, де необхідні водозбірні басейни, їх варто розташовувати на верхній стороні пішохідного переходу.

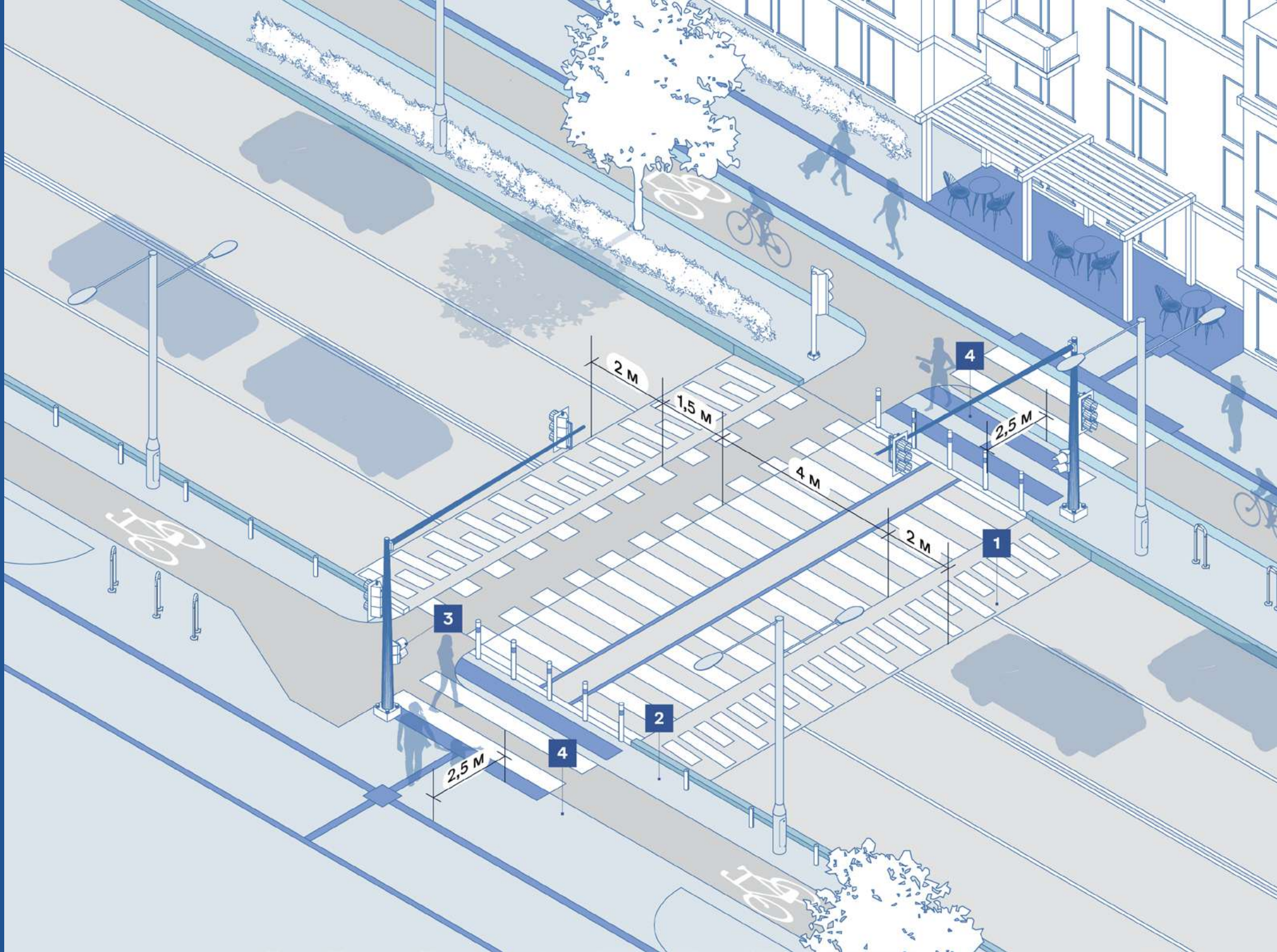

Пішохідні переходи

* — розміри рекомендаційні, запропоновані авторами посібника

Рекомендації з реалізації сценарію

1 Підвищений перехід

Підвищення рівня проїзної частини дає змогу пішоходам перетинати її на одному рівні з тротуаром. На нерегульованих переходах — зменшує швидкість руху автомобілів.

Підвищення облаштовується на всю ширину переходу. Довжина пандусів залежить від швидкості руху (для **50км/год** становить **2,0 - 2,25 м**).

2 Забезпечення видимості

Для підвищення безпеки пішоходів на переході необхідно забезпечити трикутник видимості не менше ніж **50 м на 10 м** при відсутності забудови. На трикутнику видимості не допускається розташування об'єктів благоустрою та озеленення висотою понад **50 см**.

На видимість пішоходів впливає також швидкість руху автомобілів. Для зниження швидкості руху на перехрестях можна використовувати засоби сповільнення руху: штучні нерівності, піднесені пішохідні переходи та перехрестя, шикани, бічні зсуви тощо. Рекомендований радіус заокруглення бордюру на перехрестях — **6 м***.

Нормативні акти та нормативні документи, що містять вимоги або рекомендації щодо запропонованого рішення

ДСТУ 4123:2020 Безпека дорожнього руху. Засоби заспокоєння руху. Загальні технічні вимоги табл. 7.3

ДБН В.2.3-5:2018 Вулиці та дороги населених пунктів п. 6.4.4

ДСТУ 4092-2002 Безпека дорожнього руху. Світлофори дорожні. Загальні технічні вимоги, правила застосування та вимоги безпеки п. 7.31

3 Світлофор

Світлофорне регулювання використовується переважно на вулицях із інтенсивним рухом транспорту.

Тривалість зеленого сигналу світлофору має бути адаптована до швидкості руху пішоходів. На житлових вулицях варто уникати червоного сигналу для пішоходів, що триває більше **30 сек***.

Світлофор необхідно забезпечити акустичним сигналом для орієнтації в просторі (дає змогу знайти сигнальний стовп) та акустичним сигналом зеленої фази (вказує на можливість переходу).

Світлофор може бути обладнаний контрольним пристроєм для виклику зеленого сигналу (за наявності на проїзній частині острівця безпеки, на ньому встановлюється додаткова кнопка виклику). Кнопка виклику розташовується не вище **1 м*** від рівня тротуару.

4 Зона очікування

Розмір зони очікування перед регульованим пішохідним переходом повинен давати змогу розділити потоки пішоходів, що рухаються транзитно та очікують на перехід.

Рекомендована ширина — щонайменше **2,5 м***.

Світовий досвід

Рекомендації до сигналів на пішохідних переходах:

- Для людей з порушеннями слуху або зору варто використовувати як звукові, так і миготливі сигнали перехрестя.
- Звукові сигнали для пішоходів мають бути достатньо гучними, щоб їх було чітко чути серед навколишнього шуму. Тобто, принаймні на **15 дБ** голосніше, ніж шум на вулиці.
- Для людей з порушеннями зору потрібні два різні звукові сигнали для пішоходів, які визначають, коли безпечно перетинати будь-який напрямок (що вказується окремим сигналом).

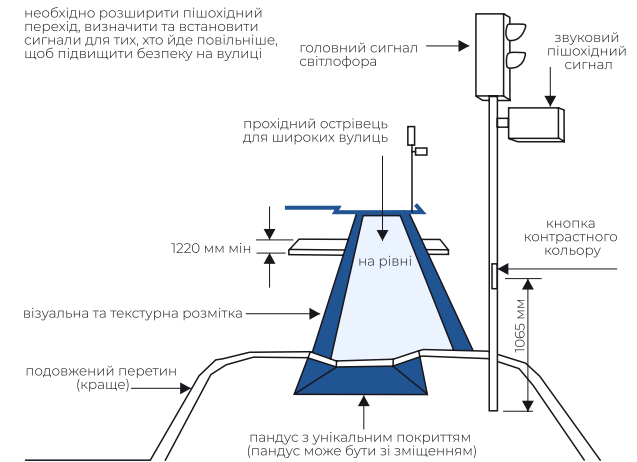

- Якщо для перетину потрібен тривалий час — як-от людям похилого віку чи іншим маломобільним групам — чітко позначена кнопка для пішоходів має бути доступна для них та встановлена на стовпі біля зрізу бордюру на максимальній висоті **1065 мм**.
- Тактильні функції повинні надаватися як допомога людям, які мають порушення слуху та зору. Наприклад, тактильна або вібротактильна функція на кнопках.

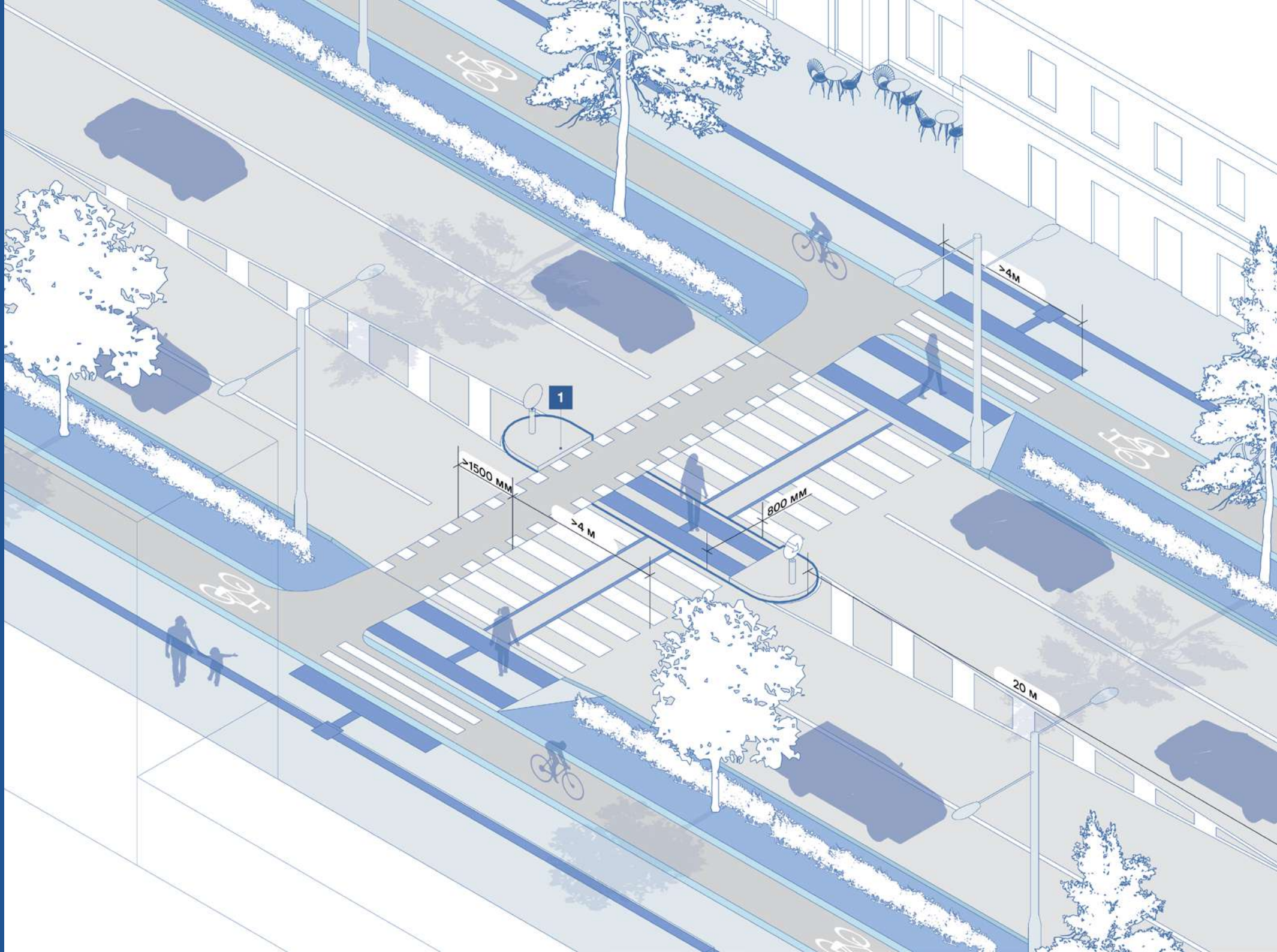

Пішохідні переходи

* — розміри рекомендаційні, запропоновані авторами посібника

Рекомендації з реалізації сценарію

1 Острівець безпеки

Облаштовуються на нерегульованих пішохідних переходах через вулицю, що має дві та більше смуг руху в один бік та на регульованих пішохідних переходах за можливості.

Мінімальна ширина острівця — **2 м** (збільшується при інтенсивному русі пішоходів), довжина пішохідної частини — не менше ширини пішохідного переходу, загальна довжина конструкції — щонайменше **8 м**.

Велосипедний переїзд облаштовується в межах острівця безпеки.

Острівець безпеки обладнується попереджувальними тактильними смугами з обох сторін по ширині пішохідного переходу.

Дорожні знаки рекомендовано розміщувати на опорах без щитів, адже вони затуляють дітей, людей низького зросту та людей на кірслі колісному.

2 Пішохідний перехід через велосипедну доріжку

Облаштовується в місцях перетину пішохідних та велосипедних потоків.

Ширина пішохідного переходу — **від 4 м до 10 м** (від **5 м** при нанесенні розмітки для осіб із порушенням зору). Обладнується попереджувальними тактильними смугами з обох сторін до переходу та контрастною розміткою.

Нормативні акти та нормативні документи, що містять вимоги або рекомендації щодо запропонованого рішення

ДБН В.2.3-5:2018 Вулиці та дороги населених пунктів п.6.4.5

ДСТУ 2587:2021 Безпека дорожнього руху. Розмітка дорожня. Загальні технічні умови. п. 10.2.14.1

ДБН В.2.3-5:2018 Вулиці та дороги населених пунктів п. 10.8

[Посібник з освітлення переходів](#)

3 Освітлення переходів

Освітлення має забезпечувати видимість пішоходів на переході та біля нього (**120 люкс***, **4000К***), привертати увагу водіїв до присутності пішоходів за різних погодних умов та у будь-який час доби. Опори освітлення розташовуються на відстані **0,75 - 1,50 м** від проїзної частини, залежно від категорії вулиці.

Водій повинен добре бачити силует пішохода, а пішохід — комфортно спостерігати за оточенням та транспортними засобами, що наближаються.

Орієнтація джерел світла повинна забезпечувати контрастне освітлення пішохода на тлі дорожнього покриття частини та не сліпити водія. Бажано використовувати світильники з асиметричною діаграмою спрямованості світлового потоку.

Додаткові світильники, їх розташування та орієнтацію щодо зони переходу варто розташовувати таким чином, щоб досягти позитивного контрасту та не викликати надмірних відблисків у водіїв.

Світовий досвід

Освітлення пішохідного переходу для досягнення позитивного контрасту для пішоходів і мінімізації відблисків від водія.

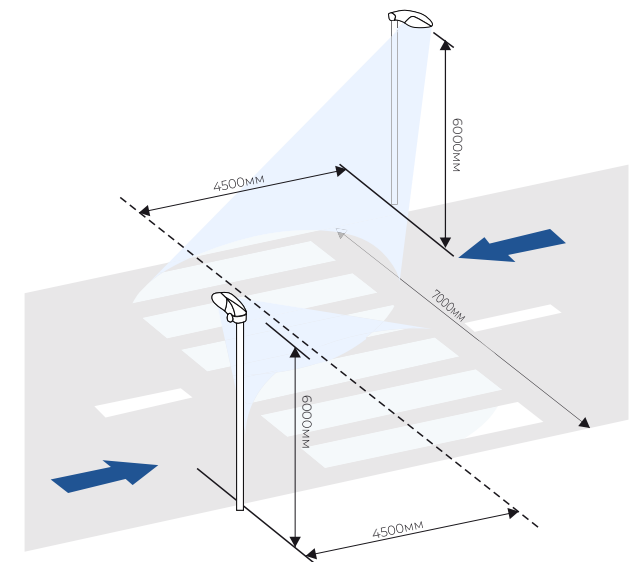

Одне з рішень — це встановлення світильників на невеликій відстані перед переходом у напрямку наближення транспорту та спрямування світла у бік пішоходів. Зазвичай більшої контрастності пішохідного переходу можна досягти за допомогою різної колірної температури світла. Щоб підвищити контрастність і привертати увагу водіїв, світлодіодні світильники пішохідних переходів часто оснащують холодними світлодіодами. Переходи між зонами повинні бути різкими. Освітлення, обмежене вузькою смугою навколо зони переходу, створює драматичний ефект, що сприяє підвищенню уваги.

[Посібник з вуличного освітлення, теорія і практика](#)
[Проект «Демостанція», Східне партнерство](#)

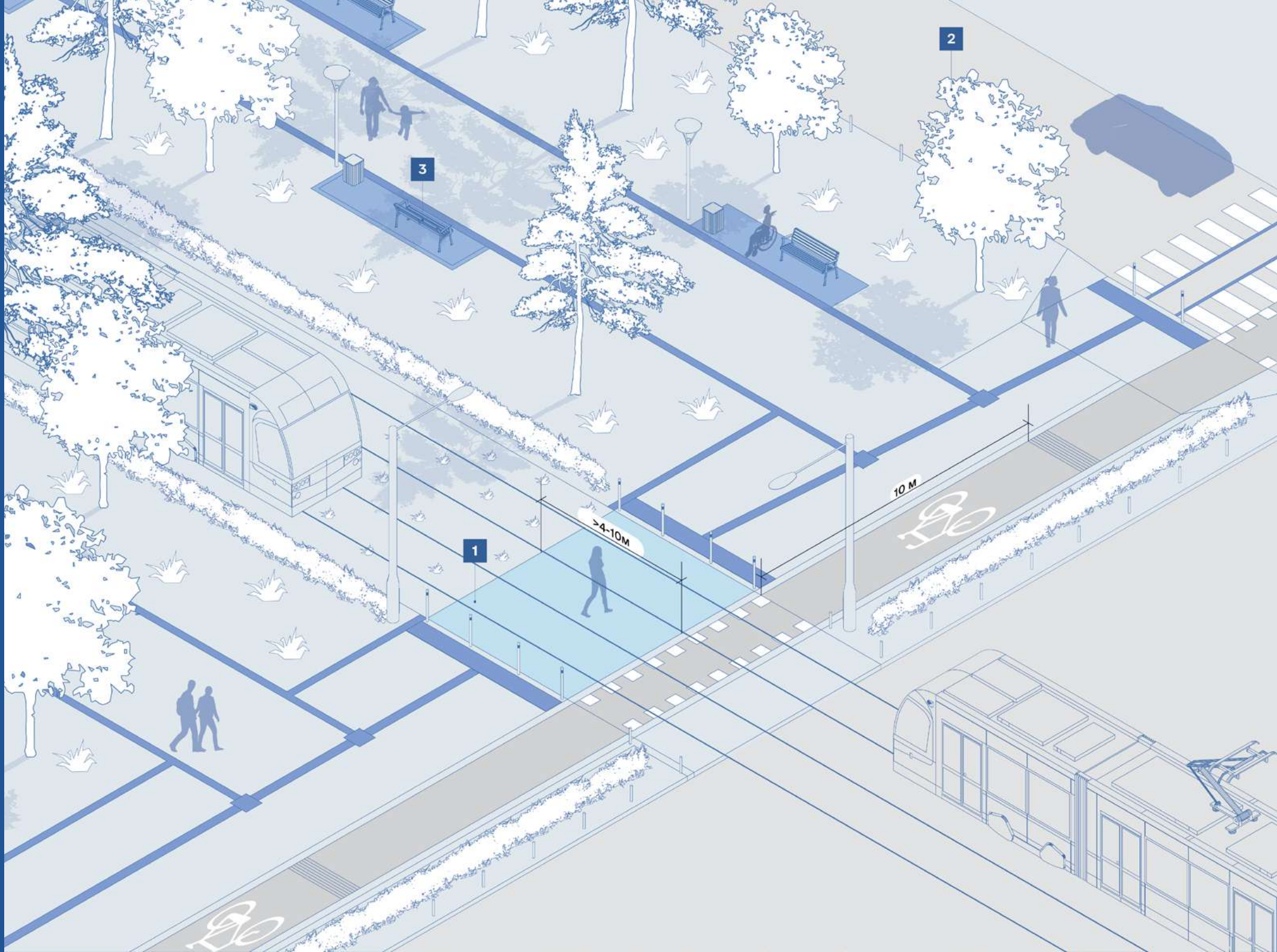

Пішохідні переходи, благоустрій та озеленення

* — розміри рекомендаційні, запропоновані авторами посібника

Рекомендації з реалізації сценарію

1 Перетин трамвайних колій

Зона переходу через трамвайні колії повинна бути рівною, контрастно виділеною та не мати перепадів у висоті.

Розмітка пішохідного переходу наноситься у випадку розташування трамвайних колій поза межами проїзної частини. Перехід обладнується тактильними смугами та світлофорним регулюванням, якщо колії відокремлені від проїзної частини.

Щонайменше за **10 м*** до велопереїзду через трамвайні колії рекомендовано влаштувати шумові смуги.

2 Зелені насадження

Допомагають створювати комфортний мікроклімат середовища, запобігають утворенню ефекту теплового острова. Високі дерева з густою кроною вздовж тротуарів забезпечують затінок, що особливо важливо в спекотний час.

На пішохідних зонах крони дерев повинні розташовуватись на висоті щонайменше **2,1 м***. Варто уникати висаджування плодкових дерев на тротуарах.

Висота чагарників при їх розміщенні від краю проїзної частини на відстані від **0,5 м до 3 м** повинна перевищувати **50 см**.

Зелені зони на тротуарах можуть виконувати роль природної дренажної системи.

Нормативні акти та нормативні документи, що містять вимоги або рекомендації щодо запропонованого рішення

ДБН В.2.3-5:2018 Вулиці та дороги населених пунктів п.6.4.5

ДСТУ 2587:2021 Безпека дорожнього руху. Розмітка дорожня. Загальні технічні умови. п. 10.2.14.1

ДБН В.2.3-5:2018 Вулиці та дороги населених пунктів п. 10.8

3 Вуличні меблі

Лави вздовж тротуару потрібні, щоб створити умови для відпочинку та самостійності маломобільних груп населення.

Рекомендована відстань між ними — більше за **100 м***.

Поруч із лавою бажано забезпечити простір шириною **1,5 м*** для розміщення крісла колісного або дитячого візка.

Рекомендована висота сидіння лави — щонайменше **45 см***.

Спинка та підлокітники роблять лави зручнішими в користуванні. Матеріал лави повинен бути комфортним в будь-яку пору року (наприклад, дерево).

Якщо ширина тротуару не дозволяє розмістити лаву, можна використувати високі стільці із нахиленою площиною сидіння. Вони забезпечують короткотривалий відпочинок маломобільних груп населення. Висота сидіння — близько **70 см***, площа сидіння нахилена на **45°***.

Світовий досвід

Громадські пішохідні маршрути мають бути спроектовані таким чином, щоб забезпечити комфорт і безпеку всіх людей, незалежно від віку чи витривалості.

- Усі активні маршрути, якими пересуваються люди, що користуються допоміжними засобами пересування, пішоходи у супроводі собак-поводирів, повинні мати ширину щонайменше **1500 мм**. Бажано **1675 мм**.

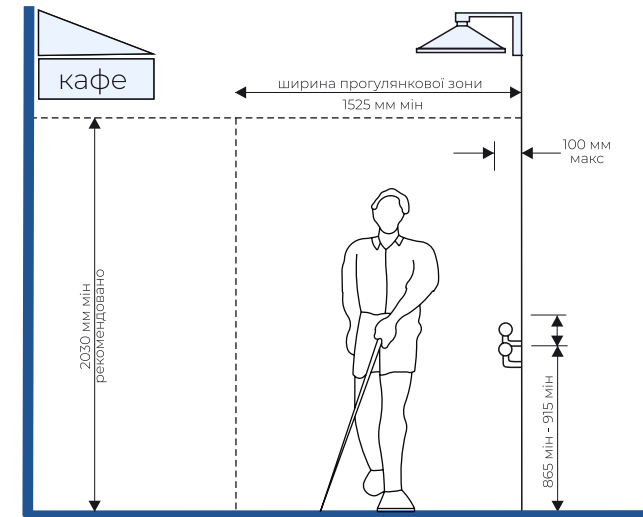

- На всіх маршрутах у зоні прогулянок варто уникати, перешкод, знаків і гілок, що виступають або нависають, щоб допомогти людям із порушеннями зору.
- Максимально допустиме виступання предметів на будь-який пішохідний шлях від рівня до рекомендованої висоти **2030 мм** становить **100 мм**.



Бар'єрні рішення

ті, які роблять простір бар'єрним та недоступним для людей.

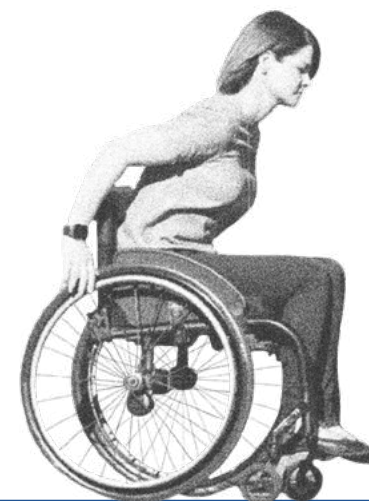

Ми не маємо на меті показати всі можливі проблеми та бар'єри у просторі.

Ми хочемо висвітлити основні ситуації, на які важливо звертати увагу у створенні доступного простору.

На прикладах ми розповідаємо про окрему проблему, яка зазначена у поясненні, і не маємо на меті детально обговорювати всі проблеми на всіх фотоприкладях.

Доступність покриття



Нерівне покриття

Нерівне покриття з ямами, виступами коренів дерев чи тріщинами ускладнює пересування. У дощ, сніг та за низької температури всі нерівності покриття стають більш відчутними та небезпечними.

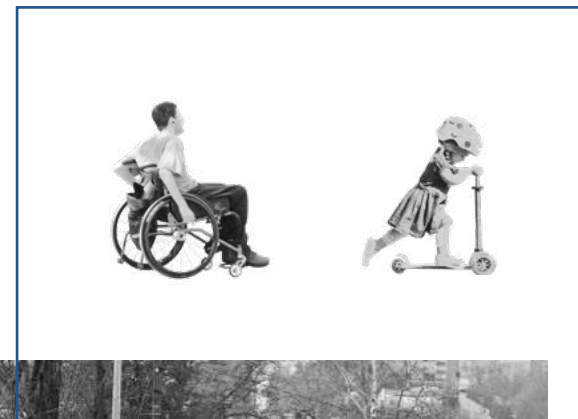

Тротуари завалені снігом

Взимку після сильних снігопадів складно користуватися тротуарами. До того ж насамперед очищають дороги, і сніг з проїжджої частини потрапляє на тротуар та ділянки біля пішохідних переходів.

Відсутні тактильні смуги та тактильна навігація

Біля входів до будинку, сходів у підвальні приміщення та приямків відсутня попереджувальна тактильна плитка або інші тактильні способи застереження. Це може бути незручним та небезпечним для людей з порушенням зору.

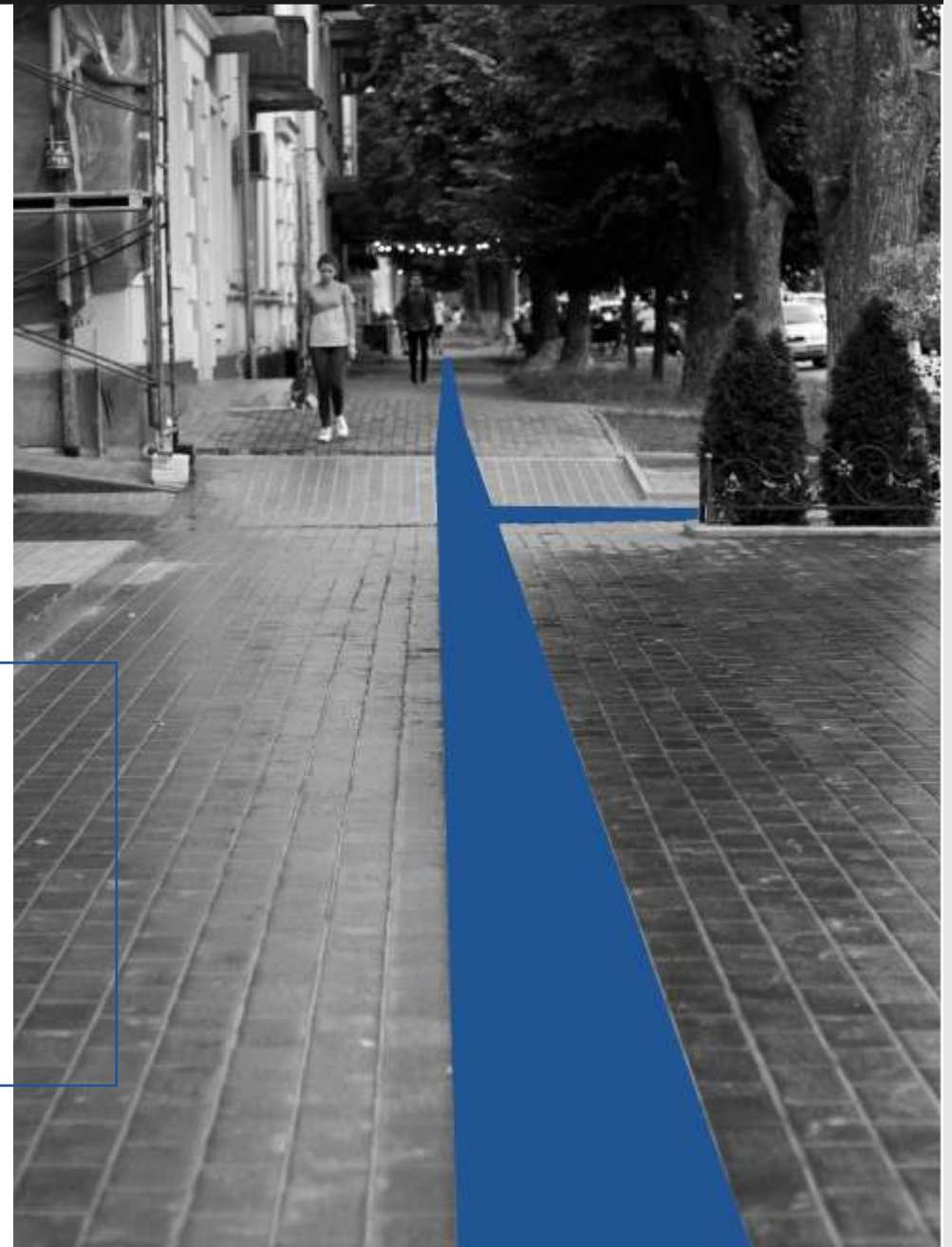

Фізична доступність

**Відкриті люки**

Незакриті дощові жолоби та каналізаційні люки небезпечні для пішоходів. У решітки дощових жолобів з широкими отворами провалюються колеса крісел колісних. Люки з пластиковим покриттям небезпечні, бо стають слизькими в негоду

Неправильна тактильна плитка

Тактильну плитку часто кладуть неправильно, що дезорієнтує людей з повною втратою зору. Крім того, тактильні смуги не зчитуються, якщо розміщуються поруч із рельєфною поверхнею. Тактильна плитка інколи створює незручності для інших маломобільних людей. Наприклад, вузькі передні колеса крісел колісних застряють між конусами тактильної плитки.

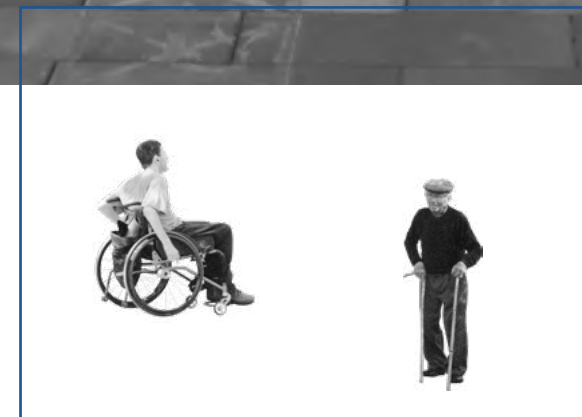
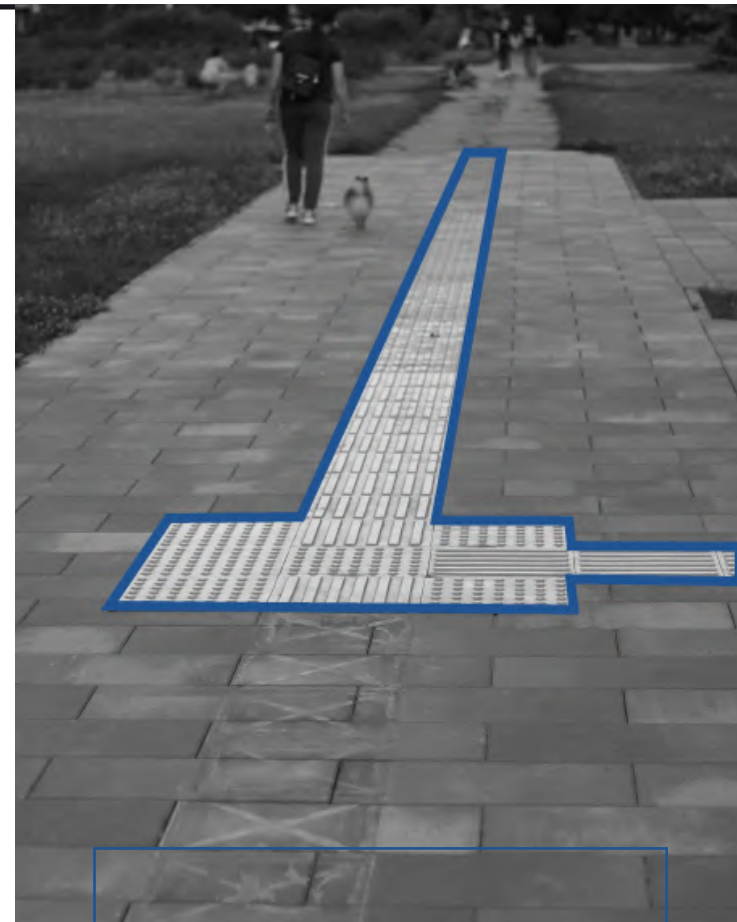

Рельєфне мощення

Мощення поверхонь рельєфною бруківкою з фаскою, гранітними плитами, дрібною та гострою бруківкою, щебнем замість асфальту, незручні у користуванні, бо занадто слизькі та вібрують.

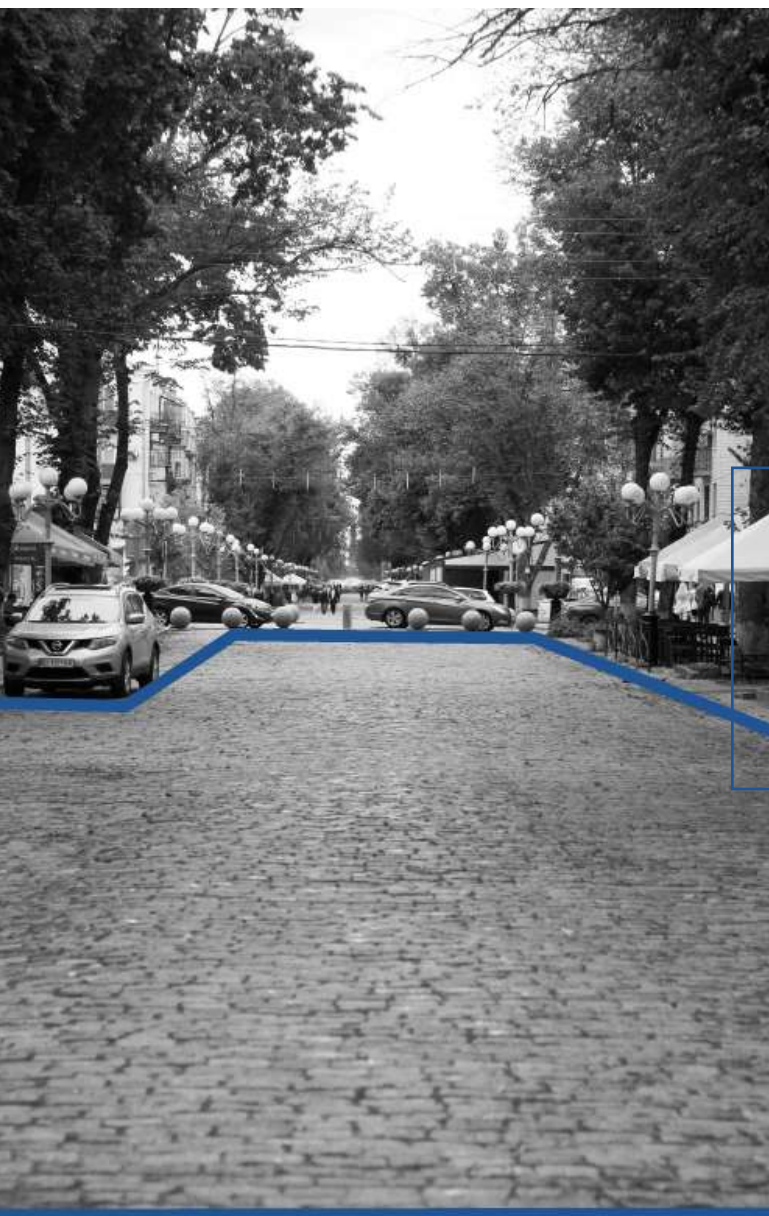

Фізична доступність

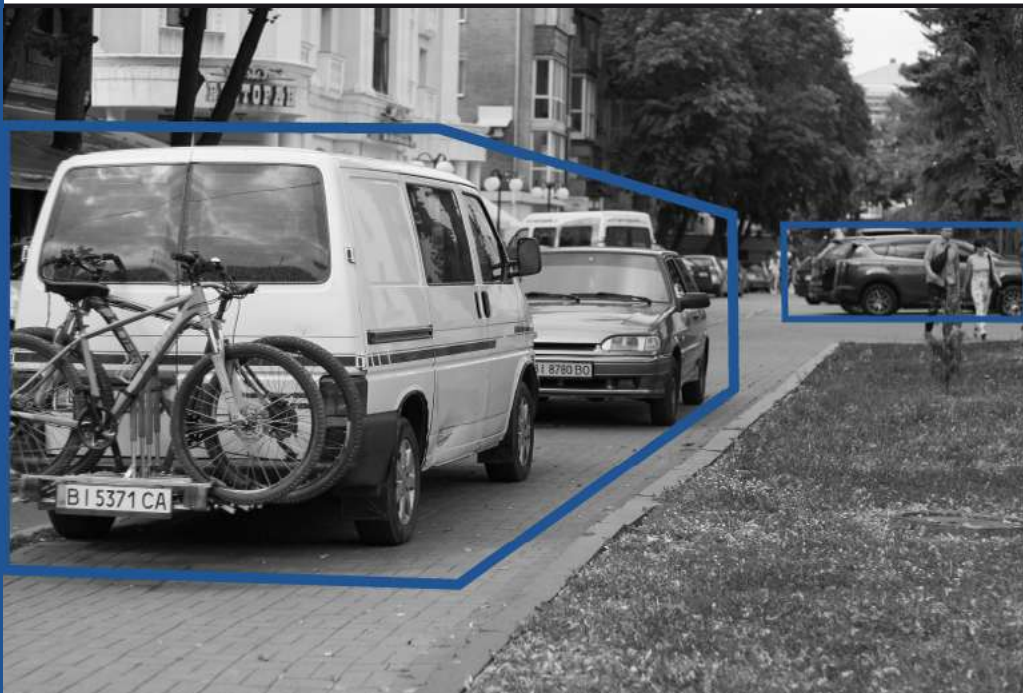
**Запарковані тротуари**

Припарковані на тротуарах автомобілі часто не залишають достатнього простору для проходу пішоходів та роблять прохід незручним. Через шум та відсутність попереджень автівки створюють додаткову небезпеку для людей з порушенням зору.

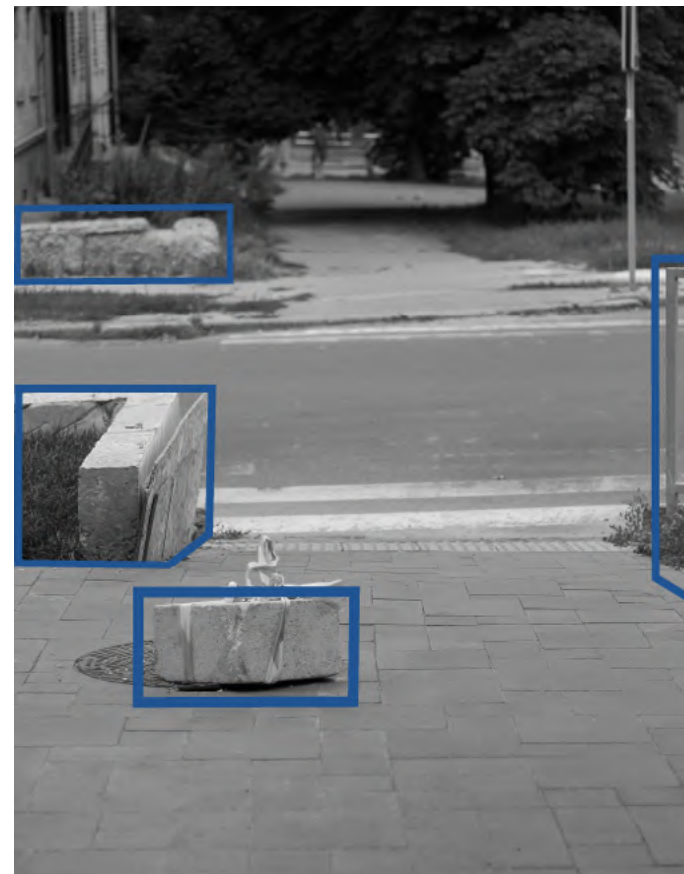
**Перешкоди на шляху**

Стовпчики та півкулі проти паркування, рекламні штендери та сітілайти, шлагбауми, низькі клумби та паркани навколо дерев, розташовані посеред дороги, є незручними для пішоходів та часто небезпечними для людей з повною втратою зору.

Відсутні адресні покажчики

На будинках часто відсутні покажчики, що вказують адресу та номер будинку і напрямки до інших будинків. Також на вулицях відсутні навігаційні пілони, на яких можна спланувати на карті маршрут та визначити напрямок до необхідного об'єкта.

Навіть якщо такі покажчики встановлені на вулицях, вони не завжди доступні для зчитування через неправильне розташування або неправильну величину написів та контрастність написів.

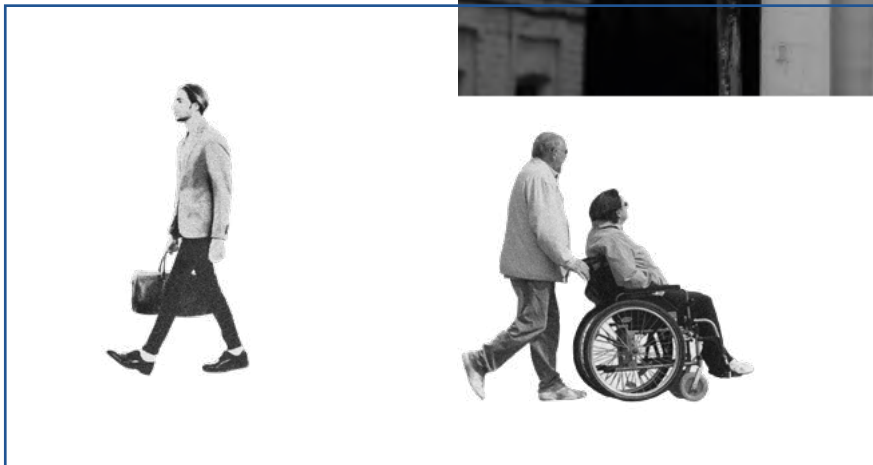
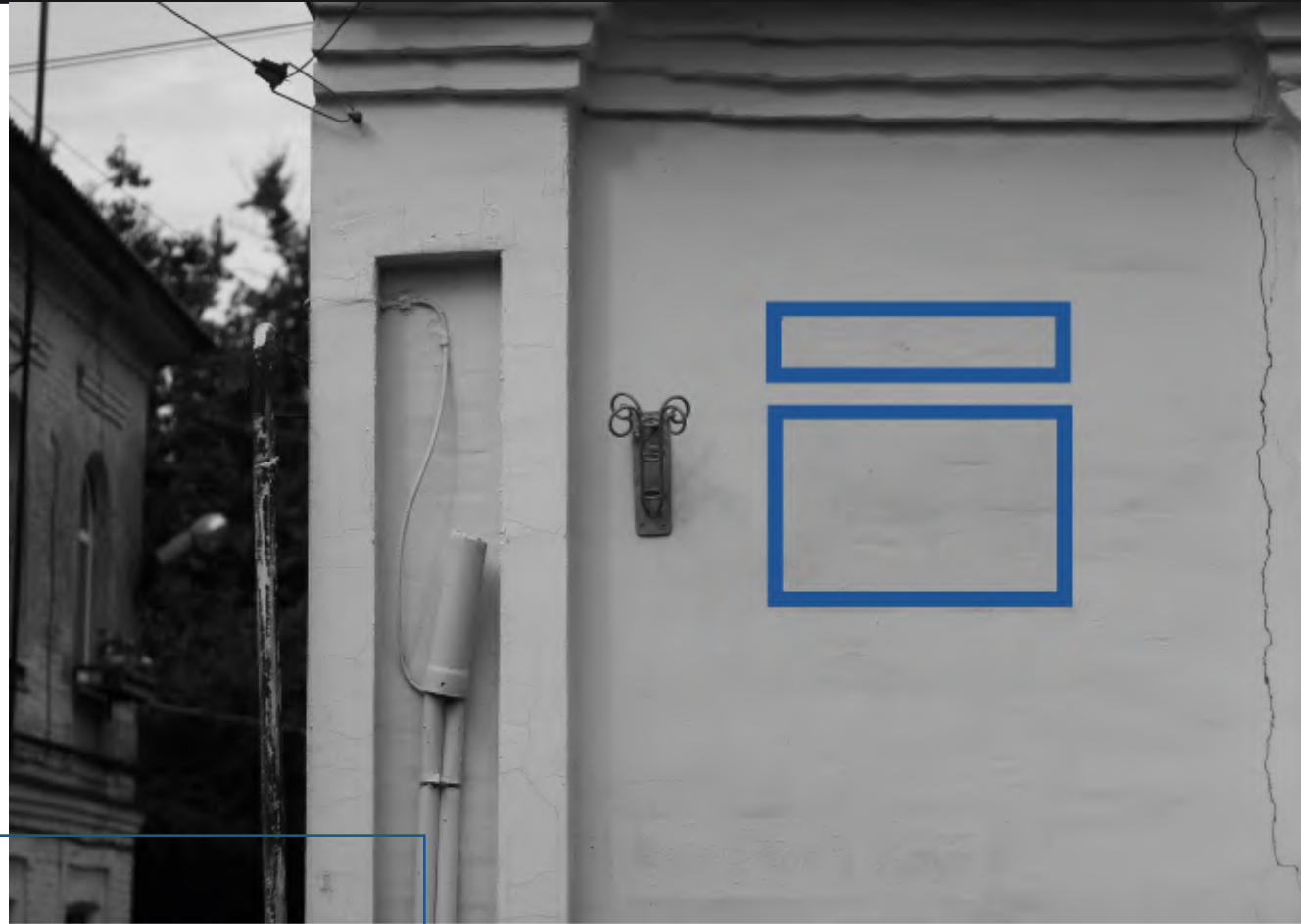

Фізична доступність



Тераси закладів

Кіоски, тераси та літні майданчики закладів харчування забирають територію пішохідних потоків на тротуарах та обмежують простір для пересування людей на кріслах колісних та батьків з дітьми.

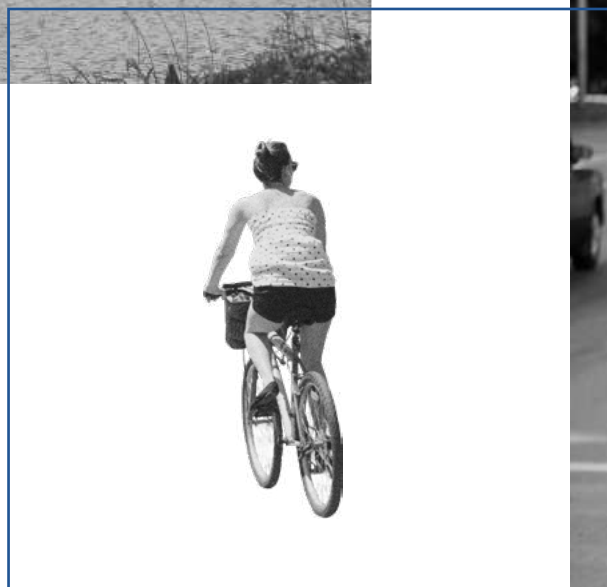

Відсутні тротуари

У маленьких містечках та селах часто взагалі відсутні тротуари вздовж проїжджої частини. Це створює додаткову небезпеку для людей з порушенням слуху та інших пішоходів.



Відсутні місця для перепочинку

Людам з протезами, людям старшого віку та батькам з дітьми не вистачає місць для перепочинку під час довгих подорожей. Часто на вулицях загалом відсутні будь-які місця, де можна зупинитись і перепочити у разі втоми, поганого самопочуття або травми.



Фізична доступність



Піднятий тротуар

Високий бордюр між тротуаром та проїжджою частиною недоступний для людей на кріслах колісних. Тротуар біля пішохідних переходів не завжди занижують до рівня дороги. А в разі заниження — існує небезпека заїзду на тротуар автомобілів та велосипедистів.



Немає дорожньої розмітки

Пішохідні переходи погано промарковані і часто не мають розмітки, стоп-ліній для машин за 10 метрів до нього або визначеного пріоритетного місця для велосипедистів попереду автомобілів. До того ж, встановлені знаки про перехрестя не завжди однакові і складно зчитуються.





Відсутні місця для руху на велосипедах

Люди на велосипедах та електросамокатах під час руху тротуарами створюють додаткову небезпеку для всіх пішоходів, а особливо — для людей з аутизмом, незрячих людей, дітей та людей старшого віку. Іноді велодоріжки занадто вузькі, що створює дискомфорт та додаткову небезпеку для користувачів з різною швидкістю руху.



Фізична доступність



Відсутня тінь і озеленення

Недостатня кількість тіні на тротуарах робить пересування людей старшого віку та батьків з дітьми більш складним у спекотний час. Відсутнє озеленення на вулицях впливає на загальну температуру в районі та створює ефект теплового острова, коли територія загалом стає спекотнішою.



Низька крона дерев та навісні перешкоди

Нижні гілки дерев та низько розміщені вивіски чи знаки на шляху руху пішоходів часто дряпають та ранять обличчя людей з порушеннями зору. Через це незрячим людям часто доводиться ходити в кепках та окулярах.





Підземні переходи

Довгі сходи без пандусів недоступні для багатьох, а особливо — для батьків з дітьми, людей старшого віку та людей на кріслах колісних. Часто в підземні переходи практично неможливо зробити комфортний пандус правильного ухилу, а наявні ліфти не працюють. Непозначені та неконтрастні сходи, особливо за відсутності освітлення, небезпечні для людей з порушеннями зору.

Незручні світлофори

Світлофори відсутні чи зламані, не мають цифрового таймера та голосового озвучення. Яскраво-червоний колір світлофора може провокувати напади у людей з епілепсією.



Фізична доступність

Неправильна висота зупинки

Людам на кріслах колісних та батькам з маленькими дітьми важко заходити в автобус чи тролейбус із зупинок, які не підняті до рівня низькопідлогового транспорту або не дають змоги підійти до нього впритул. Водії громадського транспорту зупиняються надто далеко, через неправильно розташовані зупинки або запарковані смуги.

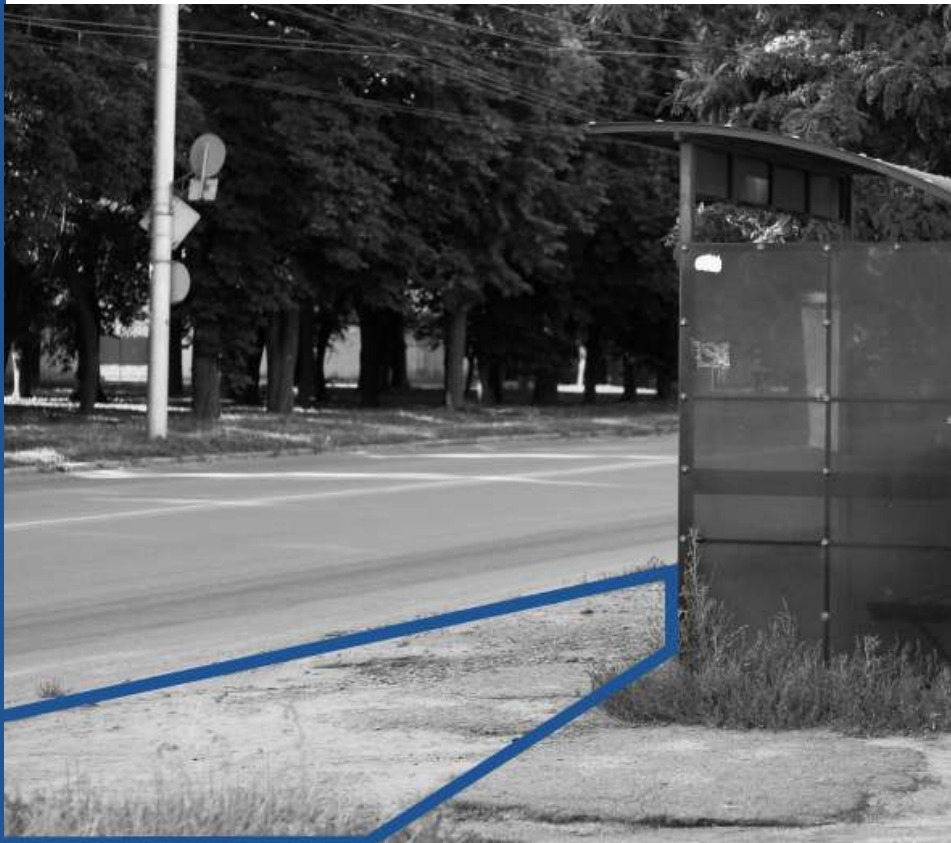

Недоступні зупинки

Зупинкові павільйони часто розміщені занадто близько до дороги, через що прохід стає завузьким для людей на кріслі колісному.

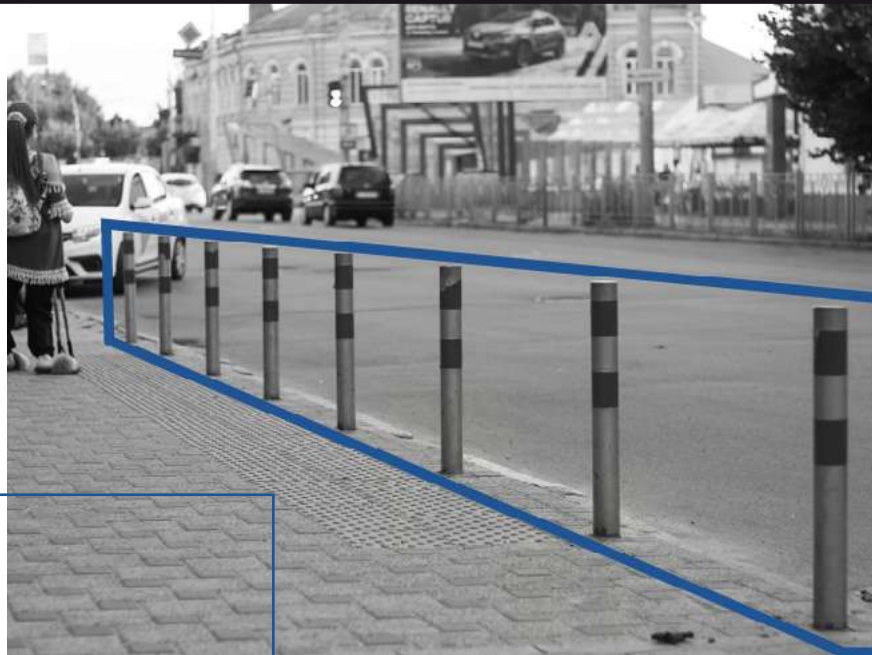

Металеві стовпчики

Також рух ускладнюють металеві стовпчики-обмежувачі руху транспорту, що розміщуються на шляху руху між зупинкою і автобусом. Із зупинкових острівців часто неможливо вийти, бо з усіх сторін вони обнесені бордюром.

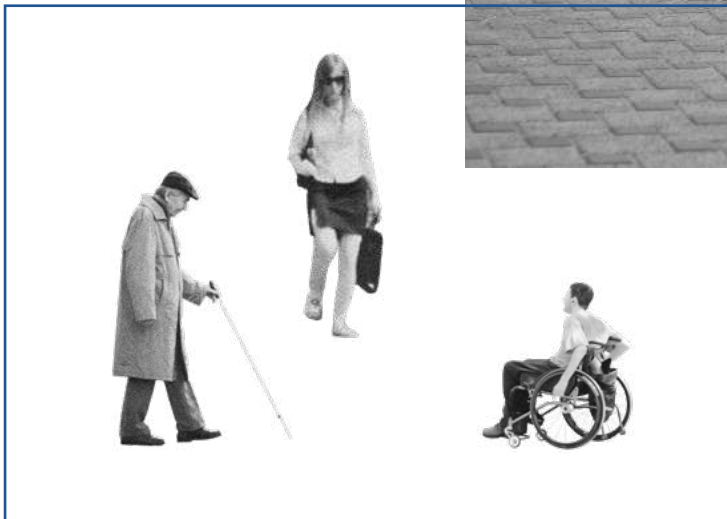

Кіоски біля зупинок

Кіоски, які розташовані біля зупинок, заважають, бо забирають місце, щоб пройти чи проїхати, а також створюють додатковий шум, який сильно заважає орієнтуватися на зупинці.





Відсутнє освітлення

Освітлення є тільки на великих магістральних вулицях, але майже відсутнє на інших. Також часто освітлення є лише над проїжджою частиною і практично відсутнє на зупинках і тротуарах.

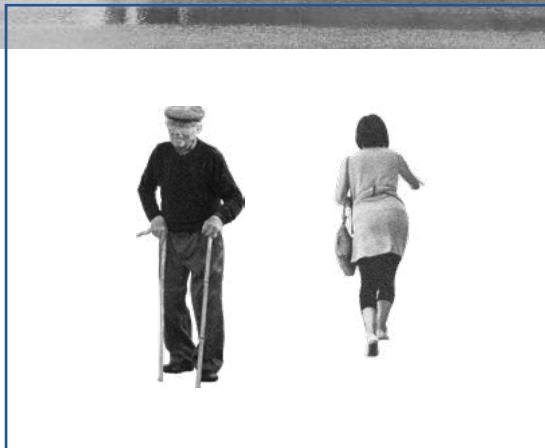
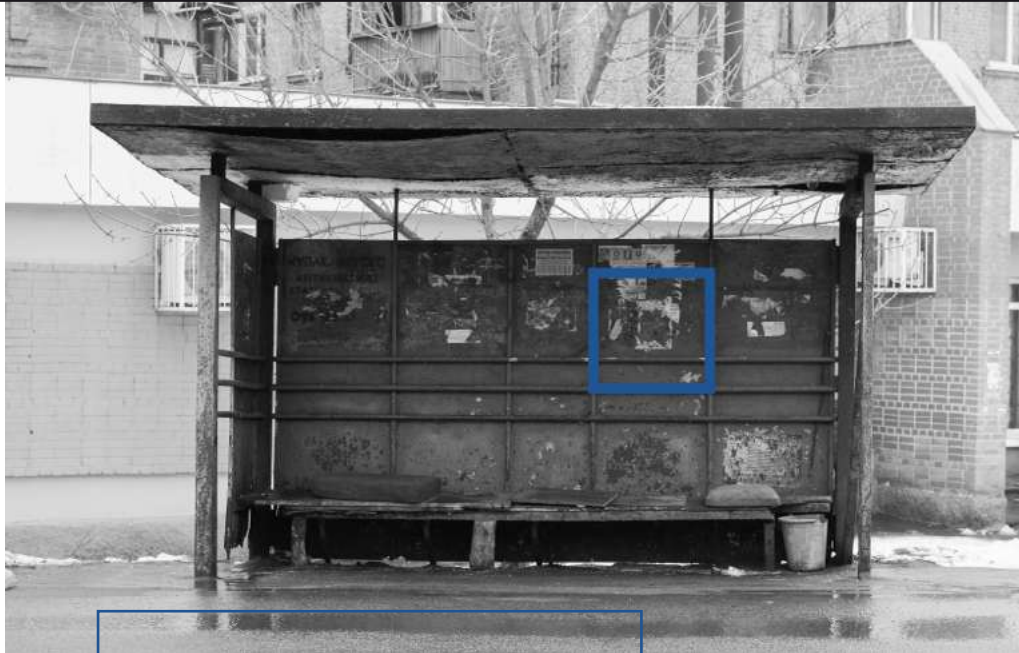

На зупинках відсутні навіси

На зупинках відсутні навіси, через що пасажиром некомфортно очікувати громадський транспорт в негоду. Також покриття буває прозорим, через що в спекотні дні перебувати на зупинці теж некомфортно.

Відсутній розклад

На зупинках відсутній зрозумілий текстовий розклад та інша інформація про маршрути, а за наявності — їх складно прочитати, бо вони розміщуються в недоступному місці або написані замалим шрифтом.

Відсутнє голосове інформування про маршрути громадського транспорту, які прибувають на зупинку, що робить громадський транспорт недоступним для людей з порушеннями зору.







Громадські простори

Це простори та території, якими всі можуть користуватися, проводити певний час, відпочивати, зустрічатися.

Громадські простори

відрізняються за типом користування: за безпеку та доступність відповідає комунальна / державна структура або приватні власники цього простору.

Формати доступу

Відкриті

Простори необмеженого користування за кількістю присутніх та часом відвідування. Вони відкриті, і зазвичай підпорядковуються комунальним підприємствам.

Формат відповідальності за простір зумовлює певні умови створення доступності.

До прикладу: облаштування підйомника в басейні для людей з інвалідністю передбачає наявність фахівця, що буде його обслуговувати. Також потрібна людина, яка відповідає за технічну справність підйомника.

Закриті

Простори, що мають обмеження у користуванні за кількістю присутніх, часом або умовами перебування. Там повинні знаходитися відповідальні за безпеку під час перебування відвідувачів. За потреби такий простір може бути огорожений.

А для створення заспокійливої сенсорної кімнати необхідний фахівець, який розуміється на нейрорізноманітності та зможе надати кваліфіковану допомогу за потреби.

Напіввідкриті

Простори необмеженого користування за кількістю присутніх та часом користування. Але вони можуть бути закритими для вільного входу на територію для всіх охочих. Наприклад, територія двору житлового комплексу.

Нижче наведено неповний перелік потреб жителів міст та територій разом із прикладами громадських просторів, що можуть їх задовольнити.

Саме на ці потреби ми орієнтуємося, створюючи сценарії просторів. У цьому розділі ви можете знайти рекомендації для тих типів громадських просторів, що виділені в тексті.

Потреба	Приклади просторів
Зони очікування, зони відпочинку: індивідуальні та групові	<p>Місця для сидіння на транзитних шляхах руху</p> <p>Парклет</p>
Доступ до води	<p>Набережні Пляж Басейн Пірси для рибалок</p>
Тихий відпочинок	<p>Місця для пікніка Місця для занять йогою</p> <p>Міські городи</p>
Активний відпочинок	<p>Спортивні майданчики Майданчики для настільного тенісу</p> <p>Дитячі майданчики Майданчики для вигулу собак</p> <p>Майданчики для тренування собак</p>
Інфраструктура задоволення потреб	<p>Універсальна кабіна Кімната догляду за дитиною</p> <p>Облаштовані місця для куріння</p>

ДБН Б.2.2-5:2011 Благоустрій територій

регулює облаштування об'єктів благоустрою, які частково чи повністю є громадськими просторами.

"1.2. Ці Норми поширюються на об'єкти благоустрою незалежно від їх підпорядкування та форми власності:

- парки (гідро-, луго-, лісопарки, парки культури та відпочинку, парки-пам'ятки садово-паркового мистецтва, спортивні, дитячі, історичні, національні, меморіальні та інші), рекреаційні зони, сади, сквери;
- пам'ятки культурної та історичної спадщини;
- майдани, площі, бульвари, проспекти;
- вулиці, дороги, провулки, узвози, проїзди, пішохідні та велосипедні доріжки, зупинки та споруди міського громадського транспорту, майданчики для паркування;
- пляжі;
- кладовища;
- інші території загального користування;
- прибудинкові території;
- території підприємств та закріплені за ними території на умовах договору;
- водоохоронні зони в межах населених пунктів,
- прибережні захисні смуги в межах населених пунктів."

Що необхідно врахувати

для того, щоб громадським простором могли користуватись якомога більше людей.

Затінення

Для людей, чутливих до підвищеної чи зниженої температури, потрібен затінок на великих площах чи майданах. У громадських просторах мають бути передбачені як відкриті місця без затінку, так і затінені.

Затінок рекомендовано створювати за допомогою озеленення. В інших випадках — завдяки різним конструкціям навісів.

Водовідвід

Для всіх людей, включно з тими, хто має складнощі з втриманням балансу, важливо, щоб тротуар був не ковзким.

Водовідведення з тротуарів має бути розраховане так, щоби повністю відводити воду з транзитних шляхів руху та не створювати калюжі на буферних, технічних чи прифасадних зонах тротуару.

Навігація

У громадських просторах важливо робити піктограми, вказівники руху, мапи, кнопки виклику допомоги.

Стели навігації не повинні заважати транзитному руху, але бути контрастними до навколишнього середовища, щоби візуально виділятися.

Вандалостійкість

Обладнання повинне бути стійким до вандалізму, корозії та впливу атмосферних опадів. Всі з'єднання між елементами мають бути гладенькими, щоби користувачі не могли випадково зачепитися чи поранитися.

Є випадки, коли елементи зношуються і мають певний час використання. Варто передбачити їх монтаж таким чином, щоби можна було легко замінити на новий елемент за потреби.

Контрастність

Все обладнання, а також елементи спорту та активного відпочинку на шляхах руху, мають контрастувати з середовищем.

Як приклад, на сірому бетоному скейтпарку, елементи на шляху руху можуть бути яскраво-синього чи червоного кольору.

Освітлення

Освітлення має бути ефективним та орієнтованим на людей, щоб полегшити їх перебування у просторі та створити відчуття безпеки.

Входи та виходи, з територіями навколо, мають бути добре освітлені (3100-4200 К, 30 люкс). Для забезпечення рівномірного розподілу світла та створення поступового переходу з яскравого на слабке варто використовувати додаткове освітлення (2700-3000 К, 10 люкс).

Покриття

Покриття має бути рівним, не ковзким. Продумана тактильна навігація не повинна заважати користувачам — наприклад, не бути занадто рельєфною і не розташовуватись там, де це недоречно, як-от на транзитних шляхах руху.

Безпека

Безпека передбачає достатню оглядовість усіх просторів, легкий та безбар'єрний доступ до всіх зон. Якщо в просторі є індивідуальні зони — вони повинні знаходитися біля кнопок виклику допомоги, а поряд варто передбачати місце для можливого перебування людей.

На території громадських просторів має бути система відеоспостереження для фіксації порушень, або ж своєчасного реагування на критичні ситуації.

Матриця функцій дій дітей за віком

Що більш насиченим буде простір різними можливостями для гри, то більше часу в ньому проводитимуть діти. Крім того, якщо в просторі діти можуть створювати щось самостійно, співпрацюючи одне з одним, або ж за допомогою дорослих — то цей простір допомагає у формуванні самооцінки та здатності до взаємодії з іншими.

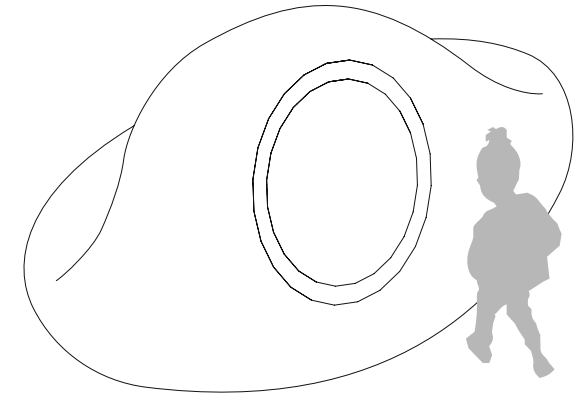

Вік	0-3+	3-6+
Доступна висота	0-0.9 м	0-1.5 м

Навички та вміння

Ігрові процеси

Не гра

спостереження за взаємодією між людьми	вивчення різних матеріалів	спостереження за взаємодією між людьми	вивчення різних матеріалів
спостереження за навколишнім середовищем	перехід з одного середовища в інше	спостереження за навколишнім середовищем	

Можна узагальнити, що у віці 0-3+ років діти більше вивчають світ навколо та свій розвиток у ньому. Від 3-6+ років важлива інтенсивна фізична активність і взаємодія із дорослими, коли соціальні контакти нетривалі, проте дуже емоційні. У віковій групі 6-12+ переважає соціальна взаємодія, а рухливі ігри розраховані на випробування своїх сил. Старші діти 12-15+ на перше місце ставлять соціальні контакти і заняття спортом.

Але є закономірність, яка свідчить про те, що на вибір дітей і батьків, де гратися, певною мірою впливає рівень розвитку дитини.

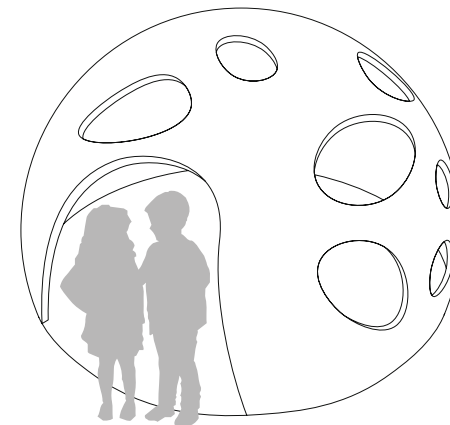

6-12+	12-15+	Вік
відсутні обмеження		Доступна висота
Ігрові процеси		Навички та вміння
<div data-bbox="120 1155 427 1254">спостереження за взаємодією між людьми</div> <div data-bbox="448 1155 754 1254">перебування поряд із дітьми та дорослими</div> <div data-bbox="120 1273 427 1372">спостереження за навколишнім середовищем</div>	<div data-bbox="801 1155 1108 1254">спостереження за взаємодією між людьми</div> <div data-bbox="1128 1155 1435 1254">знаходження поряд із дітьми та дорослими</div> <div data-bbox="801 1273 1108 1372">спостереження за навколишнім середовищем</div> <div data-bbox="1128 1273 1435 1372">перехід з одного середовища в інше</div>	<div data-bbox="1585 1174 1702 1209">Не гра</div>

Матриця функцій дій дітей за віком

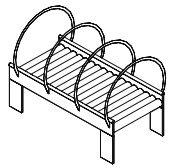

Вік	0-3+	3-6+
Доступна висота	0-0.9 м	0-1.5 м

Навички та вміння

Ігрові процеси

Когнітивні навички

Концентрація уваги, вміння вирішувати проблеми та гнучкість мислення завдяки розв'язанню складних завдань та побудови ефективних стратегій для пошуку рішень.

взаємодія у групі	взаємодія зі старшими	взаємодія зі старшими	спостереження за об'єктами, які рухаються
взаємодія з об'єктами, які можна пересувати	спостереження за об'єктами, які рухаються	взаємодія з об'єктами, які можна пересувати	сприймання та вивчення нового
сприймання та вивчення нового	розвиток мовлення	розвиток мовлення	вибір маршрутів для активної гри
повзання	навчання ходьбі і розвиток рівноваги за допомогою фізичних зачіпок у просторі	взаємодія між дітьми	

Сенсорні навички

Поєднання використання органів чуття (слух, зір, дотик, вестибулярний апарат, пропріоцепція, розвиток дрібної та великої моторики).

експериментальна взаємодія із різними матеріалами та розвиток чутливості методом проб	розкручування	взаємодія зі звуком, ритмом та вібрацією	експериментальна взаємодія із різними матеріалами та розвиток чутливості методом проб
скелелазіння	розхитування	розвиток дрібної моторики	скелелазіння
взаємодія з кольорами	гойдання	взаємодія з кольорами	гойдання
вивчення різних матеріалів	розвиток дрібної моторики	вивчення різних матеріалів	розхитування
	взаємодія зі звуком, ритмом та вібрацією	стандартні скелелазні елементи	розкручування
		взаємодія матеріалів і рухів	взаємодія із водою, піском та камінням у поєднанні з активною грою
			спостереження за взаємодією різних матеріалів у різні пори року

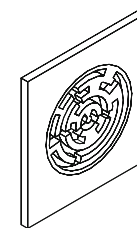

6-12+

12-15+

Вік

відсутні обмеження

Доступна висота

Ігрові процеси

Навички та вміння

сприймання та вивчення нового	вирішення проблем	сприймання та вивчення нового	взаємодія у групі
розвиток мовлення	побудова складних маршрутів для рухливих ігор	вирішення проблем	поєднання складних маршрутів для пересувних ігор із взаємодією в групі
взаємодія між дітьми		змагання	увага від спостерігачів
створення нової гри на наявному обладнанні			
нестандартні скелелазні елементи	взаємодія із водою, піском та камінням у поєднанні з активною грою	катання на засобах пересування з колесами (скейти, велосипеди, самокати, ролики тощо)	взаємодія із водою, піском та камінням у поєднанні з активною грою
взаємодія матеріалів і рухів	спостереження за взаємодією різних матеріалів у різні пори року	нестандартні скелелазні елементи	розкручування
взаємодія зі звуком, ритмом та вібрацією	експериментальна взаємодія із різними матеріалами та розвиток чутливості методом проб	взаємодія зі звуком, ритмом та вібрацією	розхитування
скелелазіння	розкручування	скелелазіння	групова взаємодія зі звуком, ритмом та вібрацією
гойдання	розхитування	розхитування	

Когнітивні навички

Концентрація уваги, вміння вирішувати проблеми та гнучкість мислення завдяки розв'язанню складних завдань та побудови ефективних стратегій для пошуку рішень.

Сенсорні навички

Поєднання використання органів чуття (слух, зір, дотик, вестибулярний апарат, пропріоцепція, розвиток дрібної та великої моторики).

Матриця функцій дій дітей за віком

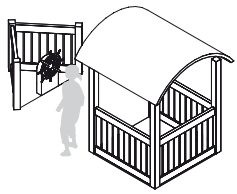

Вік	0-3+	3-6+
Доступна висота	0-0.9 м	0-1.5 м

Навички та вміння

Ігрові процеси

Навички спілкування

Співпраця, спілкування та розуміння точки зору інших людей. Розвиток уміння ділитись ідеями, узгоджувати правила, розвивати емпатію.

взаємодія з іншими	досвід обміну іграшками	взаємодія у групі	спільні ігри
спостереження за взаємодією між людьми	простір для взаємодії за допомогою об'єктів (іграшок)	простір для взаємодії за допомогою об'єктів (іграшок)	навички фізичної взаємодії у групі
взаємодія зі старшими	скелелазіння, гойдання, розкручування, розхитування, ковзання з іншими дітьми	взаємодія зі старшими дітьми	допомога одне одному
класифікація і виключення предметів за подібними і відмінними ознаками		спостереження за взаємодією між людьми	скелелазіння, гойдання, розкручування, розхитування, ковзання з іншими дітьми

Фізичні навички

Фізична активність, поняття руху та просторове розуміння через відпрацювання сенсомоторних навичок, розвиток активного та здорового тіла.

Понад 50% активності

повзання та взаємодія з похилою поверхнею	повзання та взаємодія з площиною, яка обертається	гойдання	стандартні елементи, які розвивають силу і спритність без супроводу дорослих
взаємодія з об'єктами, що допомагають пересуватися	розкручування	розхитування	повзання та взаємодія з площиною, яка обертається
ковзання	гойдання	розкручування	повзання та взаємодія з похилою поверхнею
	розхитування	ковзання	акцент на рухливих іграх
		взаємодія з об'єктами, що допомагають пересуватися	розвиток великої моторики

6-12+

12-15+

Вік

відсутні обмеження

Доступна висота

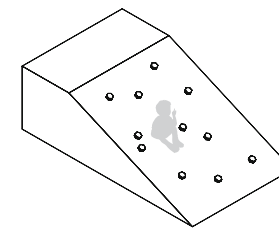

Ігрові процеси

Навички та вміння

використання обладнання, призначеного для молодших дітей, старшими дітьми

навчання молодших

ігри за правилами

навички фізичної взаємодії у групі

ігри за правилами

допомога одне одному

ігри, створені власноруч

спільні ігри

взаємодія зі старшими і молодшими дітьми

спільні ігри

взаємодія із молодшими дітьми

навчання молодших

розхитування одне одного по черзі та розхитування групи по черзі

навички фізичної взаємодії у групі

допомога одне одному

ігри, створені власноруч

нестандартні елементи, які потребують деяких зусиль та спритності

розвиток великої моторики

унікальні елементи майданчиків, які проєктуються з урахуванням місцевості

розвиток великою моторики та підтримка свого фізичного розвитку

нестандартні мотузкові елементи

розкручування

нестандартні мотузкові елементи

розкручування

скелелазіння

гойдання

ковзання

гойдання

ковзання

розхитування

розхитування

Навички спілкування

Співпраця, спілкування та розуміння точки зору інших людей. Розвиток уміння ділитись ідеями, узгоджувати правила, розвивати емпатію.

Фізичні навички

Фізична активність, поняття руху та просторове розуміння через відпрацювання сенсомоторних навичок, розвиток активного та здорового тіла.

Понад 50% активності

Матриця функцій дій дітей за віком

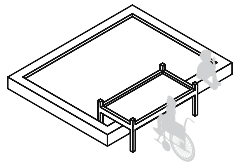

Вік	0-3+	3-6+
Доступна висота	0-0.9 м	0-1.5 м

Навички та вміння

Ігрові процеси

Творчі здібності

Вміння вигадувати ідеї, висловлювати їх та втілювати в реальність; створювати асоціації, символи, презентувати ідеї та ділитися цим досвідом з іншими.

2.4% від загальної ігрової активності

творча уява через образи	взаємодія з кольорами	створення сюжетно-рольових ігор	поєднання діяльностей, які можна випробувати тільки вдвох або в групі
взаємодія зі звуком, ритмом та вібрацією	взаємодія зі старшими		простір для взаємодії чи самовираження через малювання, ліплення тощо
розвиток дрібної моторики			

Емоційні навички

Розуміти свої емоції та керувати ними, вміти адекватно та влучно виражати їх. Розвивати самосвідомість та вольову сферу, контролювати спонтанні імпульси та діяти відповідно до ситуації.

взаємодія зі старшими	спостереження за навколишнім середовищем	розхитування в групі (або один з групи розхитує інших)	вибір часу взаємодії
взаємодія з іншими	вміння приймати допомогу від дорослих	елементи простору, які «спрацьовують» у взаємодії з дорослим	індивідуальна гра
		навчання безпечних та небезпечних сценаріїв	подолання страхів
		самоконтроль і чергування	навички взаємодії у групі
		взаємодії у групі зі старшими	вміння приймати допомогу від дорослих
		спостереження за навколишнім середовищем	досвід вирішення проблем

6-12+

12-15+

Вік

Доступна висота

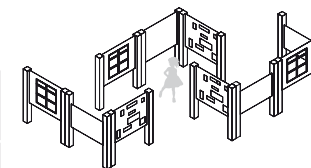

відсутні обмеження

Ігрові процеси

використання курганів, замкнених та напівзамкнених просторів для створення власних ролевих ігор

поєднання діяльностей, які можна випробувати тільки вдвох або в групі

ігри, створені власноруч

поєднання діяльностей, які можна випробувати тільки вдвох або в групі

ігри за власними правилами

ігри, створені власноруч

поєднання стандартних елементів на майданчику із власними для створення нетипових ігор

Навички та вміння

Творчі здібності

Вміння вигадувати ідеї, висловлювати їх та втілювати в реальність; створювати асоціації, символи, презентувати ідеї та ділитися цим досвідом з іншими.

2.4% від загальної ігрової активності

Емоційні навички

Розуміти свої емоції та керувати ними, вміти адекватно та влучно виражати їх. Розвивати самосвідомість та вольову сферу, контролювати спонтанні імпульси та діяти відповідно до ситуації.

індивідуальна гра

вміння приймати допомогу від дорослих

елементи бар'єрів, які створюють умови для фізичних випробувань на майданчиках (наприклад, для паркуру)

подолання страхів та відчуття гордості після цього

досвід вирішення проблем

навчання безпечних та небезпечних сценаріїв

індивідуальна гра

ігри за правилами

вибір часу взаємодії

розвиток вольової сфери і вміння проявити наполегливість

навички взаємодії у групі

подолання страхів, та відчуття гордості після цього

навчання безпечних та небезпечних сценаріїв

вибір часу взаємодії

самоконтроль і чергування

подолання страхів



Універсальні рішення

ті, які ми вважаємо пріоритетними та близькими до ідеалу.



Ми не маємо на меті показати всі можливі рішення використання правильних елементів чи розмірів.

Ми хочемо висвітлити головні принципи, якими важливо керуватись у створенні безбар'єрного простору.

* Всі розміри зазначені у міліметрах.

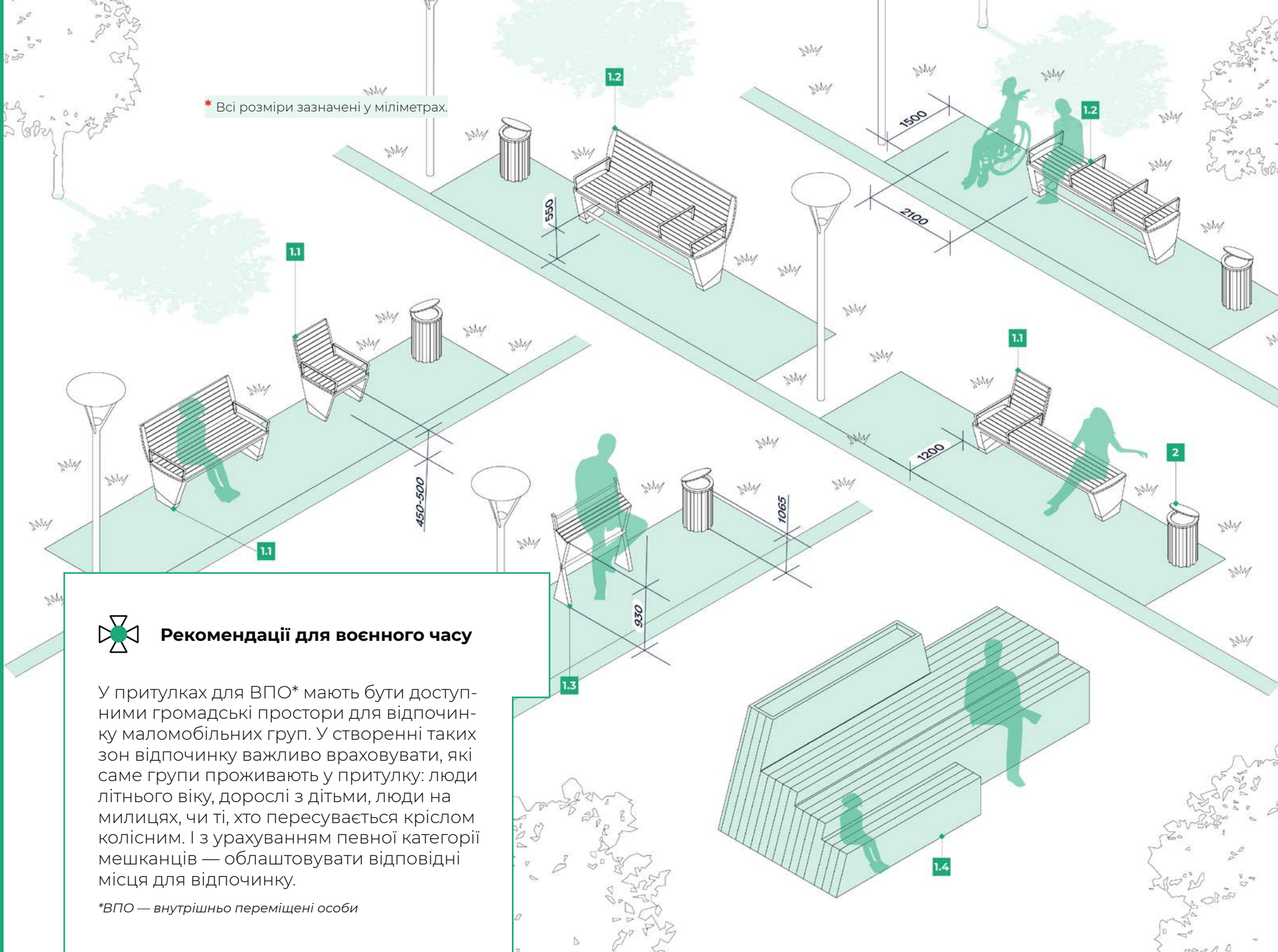

Рекомендації для воєнного часу

У притулках для ВПО* мають бути доступними громадські простори для відпочинку маломобільних груп. У створенні таких зон відпочинку важливо враховувати, які саме групи проживають у притулку: люди літнього віку, дорослі з дітьми, люди на милицях, чи ті, хто пересувається кріслом колісним. І з урахуванням певної категорії мешканців — облаштовувати відповідні місця для відпочинку.

*ВПО — внутрішньо переміщені особи

Місця для сидіння на транзитних шляхах руху

У місцях очікування, відпочинку та на транзитних шляхах руху варто облаштувати місця для сидіння та смітники. Вони мають зустрічатися кожні **100 м** та враховувати антропометричні розміри різних користувачів — дітей, людей похилого віку, простір для домашніх улюбленців, дитячих візків чи крісел колісних. На транзитних шляхах руху доречно передбачати стандартну висоту для сидіння і додатково розміщувати трохи вищі місця. Для зон відпочинку доречно передбачати різні типи відпочинкових місць — як групові модульні та мобільні місця для сидіння, так і індивідуальні місця чи місця для двох, трьох людей. Зони очікування можуть облаштовуватися місцями, на які можна спертися.

Рекомендації з реалізації сценарію. Наведені розміри рекомендаційні, запропоновані авторами посібника

1

Місця для сидіння

Місця для сидіння слід передбачати як на транзитних шляхах руху, так і в місцях групового чи індивідуального відпочинку.

Лавки мають бути різноманітними за антропометричними характеристиками, тобто — враховувати розміри різних користувачів. Їх варто проектувати як одномісними із простором для однієї людини, так і для багатьох.

Якщо лавка розташована на транзитних шляхах, то мінімальна відстань вглиб від транзиту — **1,2 м**. Це забезпечить вільний простір для ніг.

Поруч із лавками потрібно врахувати вільний простір габаритами **2,1 м** шириною та **1,5 м** глибиною для людини на кріслі колісному, домашнього улюбленця чи дитячого візочка.

Кут спинок — **76°**, а підлокітники на висоті **200 мм** від рівня сидіння.

2

Смітники

Рекомендовано розміщувати окремо від місць для сидіння, для комфорту тих, хто сидить, але недалеко від зони очікування.

Смітник краще робити з кришкою від атмосферних опадів, а в конструкції має бути відкритий отвір для того, щоб закинути сміття, не доторкаючись до смітника.

Висота отвору для сміття має бути **1065 мм**.

Смітник не повинен стояти на транзитних шляхах. Його варто розмістити на буферних або технічних частинах тротуару.

Нормативні акти та нормативні документи, що містять вимоги або рекомендації щодо запропонованого рішення

ДБН Б.2.2-5:2011 Благоустрій територій
п. 5.1.4, п. 9.6.9, п. 9.6.11

1.1

Стандартне місце для сидіння на висоті **450-500 мм**. З/без перил та спинки.

1.2

Місце для сидіння на висоті **550 мм** більш зручне для людей похилого віку. З перилами та з/без спинки. Має планку для ніг, щоб на неї опиратися.

1.3

Місце для сидіння на висоті **930 мм** більш зручне для людей, яким може бути складно сідати. Зі спинкою. Має планку для ніг, щоб на неї опиратися.

1.4

Місце для сидіння на висоті **310-380 мм** враховує доступну висоту для дітей. Можуть розміщуватися біля дитячих майданчиків чи в зонах сумісного користування (різновікових груп).

Світовий досвід

Стационарні лави повинні передбачати опори для спини та рук для зручності переміщення, мати висоту сидіння **від 405 мм до 460 мм**. Біля лавки має бути вільний простір принаймні для однієї особи, яка користується кріслом колісним або самокатом, з мінімальною площею вільного простору **1015 мм на 1220 мм**.

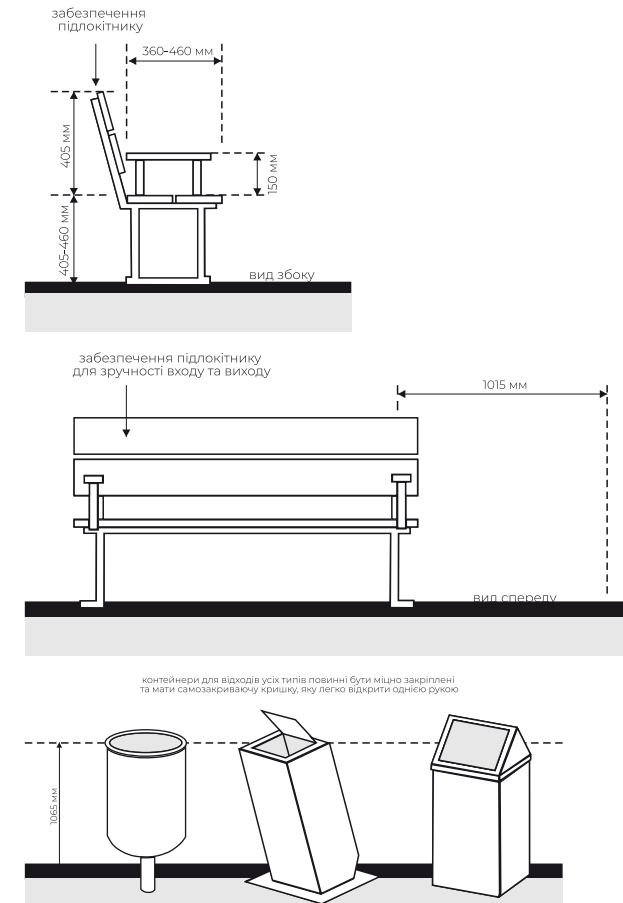

Якщо на контейнерах для відходів є кришки, ними має бути легко маніпулювати однією рукою, а отвори слід встановлювати не вище **1065 мм** від рівня підлоги, тротуару чи покриття.

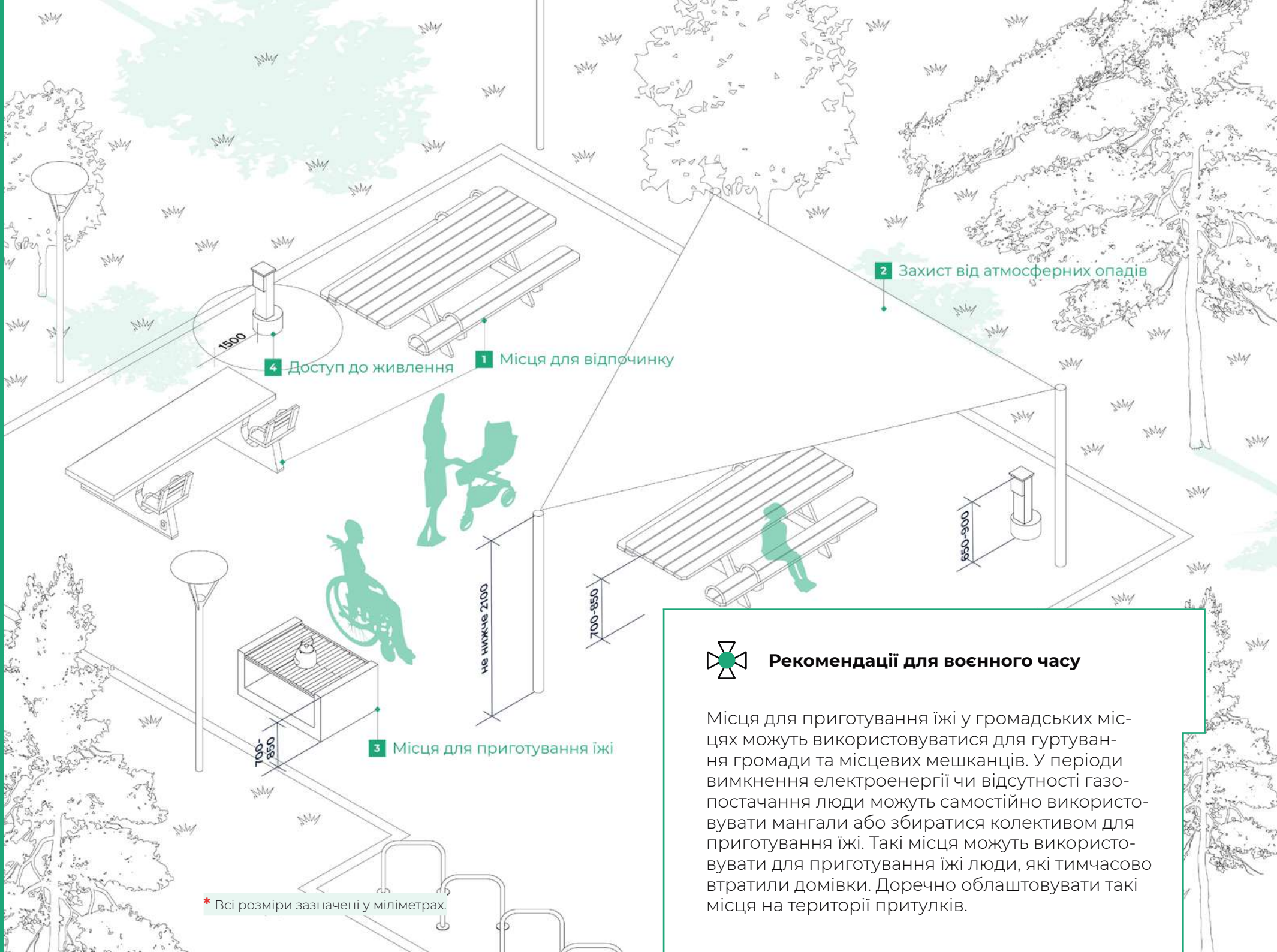

Рекомендації для воєнного часу

Місця для приготування їжі у громадських місцях можуть використовуватися для гуртування громади та місцевих мешканців. У періоди вимкнення електроенергії чи відсутності газопостачання люди можуть самостійно використовувати мангали або збиратися колективом для приготування їжі. Такі місця можуть використовуватися для приготування їжі люди, які тимчасово втратили домівки. Доречно облаштовувати такі місця на території притулків.

* Всі розміри зазначені у міліметрах.

Тихий відпочинок

Для тихого та спокійного відпочинку в парковій зоні можна спроектувати майданчики для пікніка. Доступні столики слід передбачити в різних місцях — і на сонці, і під навісом. Деякі столики можуть розміщуватися близько один до одного для великих груп чи зборів, а інші — поблизу зручностей, як-от парковки чи адміністративні корпуси. Місця для приготування їжі можуть бути як спільного користування, так і індивідуального. Мангали — мають стояти біля кожного столика і враховувати альтернативу з накриттям від дощу. У місцях для пікніка має бути доступ до води, умивальників, смітників.

Рекомендації з реалізації сценарію. Наведені розміри рекомендаційні, запропоновані авторами посібника

1 Місця для відпочинку

Поверхня стола повинна бути на висоті **700-850 мм** від рівня тротуару. Бажано, щоб опори стола були такими: або одна посередині стільниці, або чотири — по краях. Це потрібно для того, щоб простір під стільницею був вільним для людини на кріслі колісному. Місця для сидіння слід передбачити зі спинками та підлокітниками, а також без них — завжди потрібна альтернатива. Деякі з них мають легко пересуватись, бути мобільними та не потребувати значних фізичних зусиль.

3 Місця для приготування їжі

У публічних просторах для пікніка слід передбачити місця для приготування їжі — адже імпровізовані мангали можуть бути небезпечними та завдавати шкоди природі. Варто передбачити як мангали для загального користування (для декількох столів), так і для окремих столиків. Незалежно від форми конструкції мангала — чи це звичайне багаття, чи піднята конструкція — висота поверхні, на якій готується їжа, має бути не вищою за **700-850 мм** від рівня землі.

Нормативні акти та нормативні документи, що містять вимоги або рекомендації щодо запропонованого рішення

Не нормується

2 Захист від атмосферних опадів

Місця для пікніка варто розташовувати в тінистих локаціях або під навісом, який має забезпечувати захист від прямих сонячних променів та опадів.

Рекомендована висота навісу становить щонайменше **2,1 м**.

4 Доступ до живлення

Щоб підзарядити гаджети чи електронне крісло колісне, потрібен доступ до розетки. Для неї варто передбачити контрастність та вільний доступ завширшки **1,5 м**. Краще розміщувати поряд зі столиком, щоб залишати пристрої на стільниці. Висота розетки має бути **від 650 мм до 900 мм**. Захисна кришка та вологозахищеність обов'язкові для безпечного використання.

Світовий досвід

Доступні місця для кемпінгу повинні бути розташовані на одному рівні з прилеглими поверхнями, мати тверду вільну дренажну поверхню та передбачати доступну парковку.

Столи для пікніка та ями для барбекю в безпосередній близькості від кемпінгів повинні бути доступними для крісел колісних.

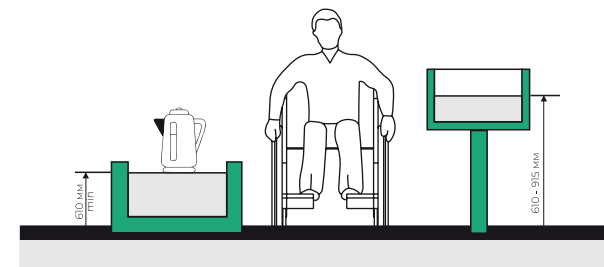

Між доступним кемпінгом, доступними туалетами, душовими або іншими зручностями кемпінгу має бути тверда поверхня, дорога або доріжка.

Такі кемпінги мають у своєму складі доступну гідророзетку для підзарядки акумуляторів для електричних засобів пересування.

Деякі столи та лавки для пікніка варто розташовувати поблизу доріжок, доступних для людей, які користуються різними засобами пересування.

У різноманітних сонячних і тінистих місцях мають стояти доступні столи або лавки для пікніка.

Конструкція столів для пікніка повинна давати змогу людям, які користуються допоміжними засобами пересування, підходити до них і забезпечувати відповідний проміжок для колін і підлокітників.

* Всі розміри зазначені у міліметрах.

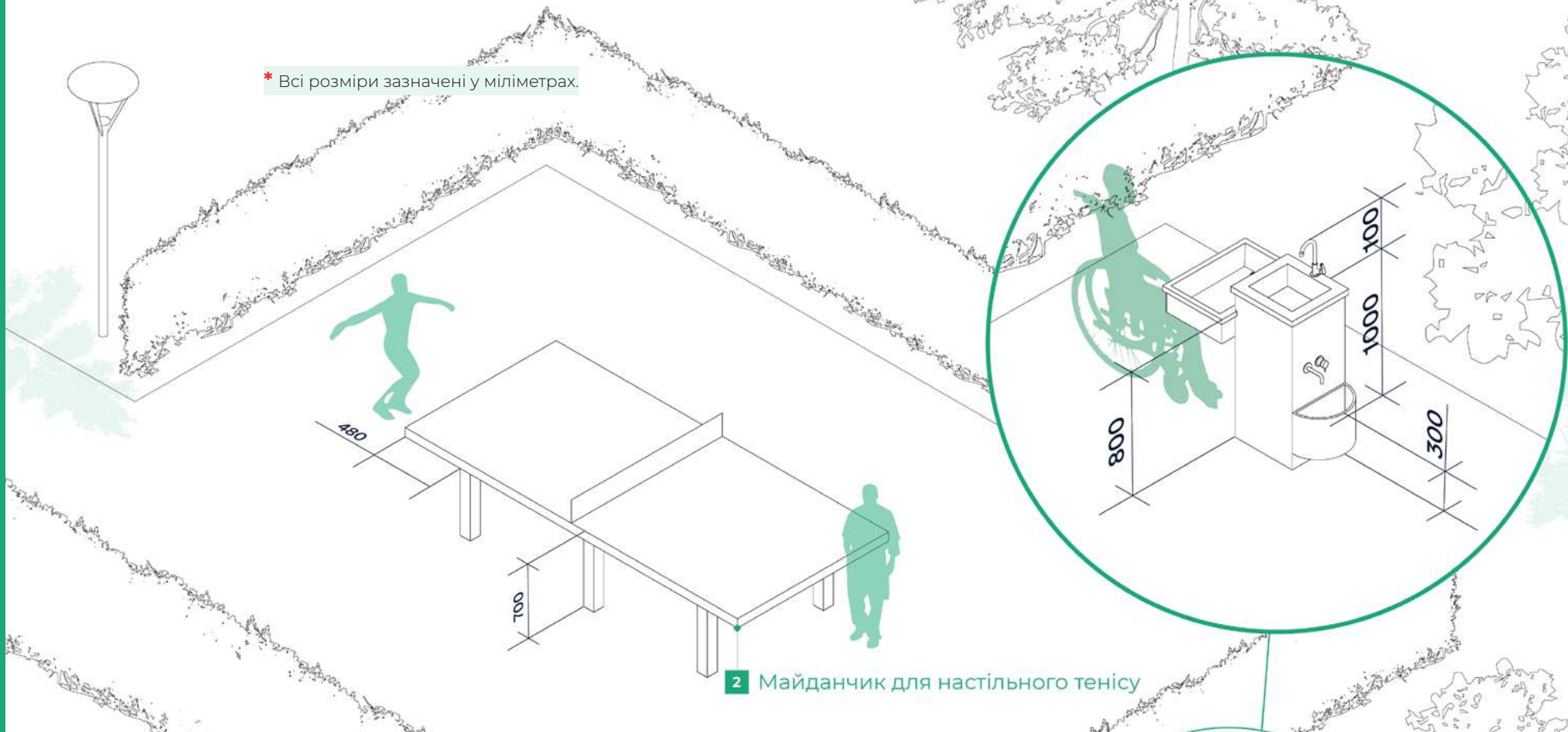

2 Майданчик для настільного тенісу



Рекомендації для воєнного часу

Важливо забезпечувати всіх людей доступом до питної води. Це може бути доступ до бюветів, криниць, джерел, очищеної води з питних фонтанчиків. Доступ до питної води має бути відкритим для всіх, особливо для вразливих верств населення. Також потреба доступу до джерел води є актуальною під час вимкнення водопостачання.

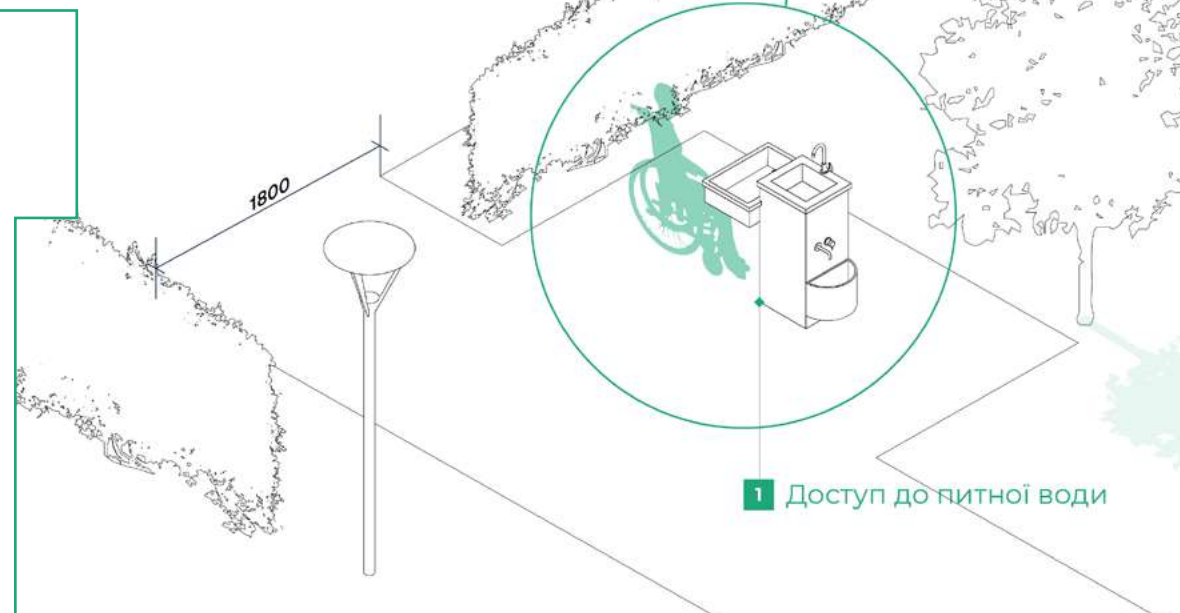

1 Доступ до питної води

Активний відпочинок

Для активного відпочинку в публічних місцях можна облаштовувати різні зони, зокрема майданчики для настільного тенісу.

Усі зони активного відпочинку повинні мати захист із кущів та дерев, щоби шум не поширювався територією — це забезпечує спокій людей, чутливих до шуму вище **60 дБ**, та місцевої фауни, наприклад пташок. Біля місць активного відпочинку важливо облаштовувати доступ до води, особливо питної, для тамування спраги чи зволоження в суху погоду.

Рекомендації з реалізації сценарію, наведені розміри рекомендаційні, запропоновані авторами посібника

1

Доступ до питної води

У паркових зонах, місцях активного відпочинку та зонах, далеких від доступу до води, доречно облаштовувати питні фонтанчики.

Вони мають бути доступними для домашніх улюбленців (висота — **300 мм**), людей на кріслі колісному та дітей (**800 мм**) і дорослих (**1 м**).

Щоб людина, яка пересувається кріслом колісним, комфортно користувалася фонтанчиком, слід передбачити під чашею вільний простір у **700 мм**. Тоді люди зможуть під'їхати одразу під питний фонтанчик.

Усі пристрої для користування фонтанчиком мають бути натискного типу і такими, щоб сила натиску становила щонайбільше **19,5 Н**. Крім цього, носик фонтанчика має бути вищим за чашу хоча б на **100 мм**, щоби була можливість набрати воду в пляшку.

Навколо фонтанчика має вільно пересуватися людина в кріслі колісному — це забезпечить простір завширшки від **1,2 м**. Якщо ж поруч є водозбірні решітки, то їхні отвори мають бути перпендикулярними шляху до фонтанчика з чарунками щонайбільше **15 мм**.

Нормативні акти та нормативні документи, що містять вимоги або рекомендації щодо запропонованого рішення

ДБН Б.2.2-5:2011 Благоустрій територій п. 9.6.6

ДСТУ ISO 21542:202X

2

Майданчик для настільного тенісу

Майданчик для тенісу слід розміщувати в місцях активного відпочинку. Для захисту від вітру та шуму рекомендовано передбачити по периметру комбіновані посадки з високих кущів та невисоких дерев. Такі активності варто розташовувати у затієних місцях або під навісами, що створюють додатковий затінок. У межах зони для гри в теніс не потрібно додаткового обладнання, як-от лавки чи урни — краще розмістити їх поряд із такою зоною.

Сам майданчик повинен мати мінімальний розмір **8х6 м**, де столик займатиме **2,7х1,5 м**, а довкола нього — транзитний простір шириною від **1,8 м**.

Щоб людина на кріслі колісному могла під'їхати до столика, слід передбачити вільний простір для колін висотою **700 мм** під стільницею та глибиною щонайменше **480 мм**.

Висота столика — **700-800 мм** від рівня землі.

Світовий досвід

Зовнішні громадські питні фонтанчики варто надійно закріпити. Також потрібно забезпечити вільний простір для колін нижче **700 мм** — це потрібно, щоб був зручний доступ для людей на кріслі колісному.

Якщо питні фонтанчики врізні (наприклад, у ніші), ширина колінного простору повинна бути не меншою за **760 мм**.

Максимальна висота носика має становити **915 мм**, а елементи керування бути легкими в користування однією рукою.

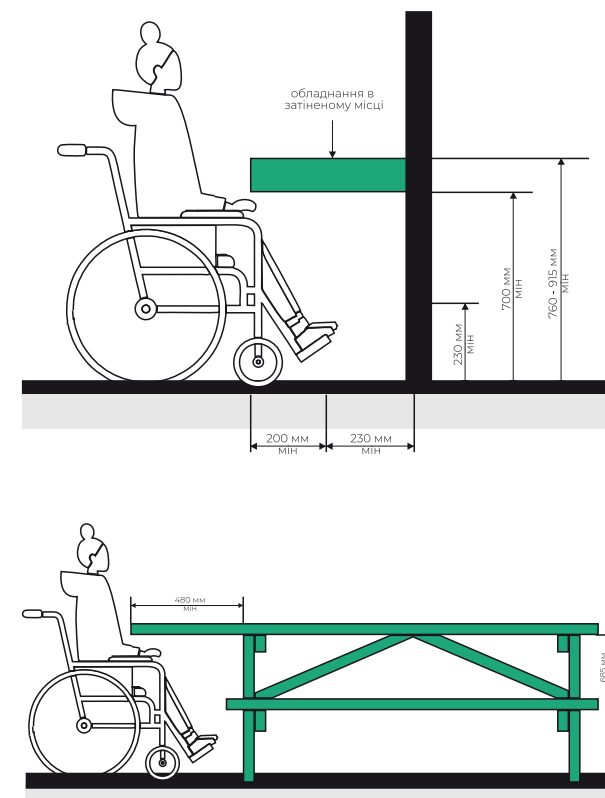

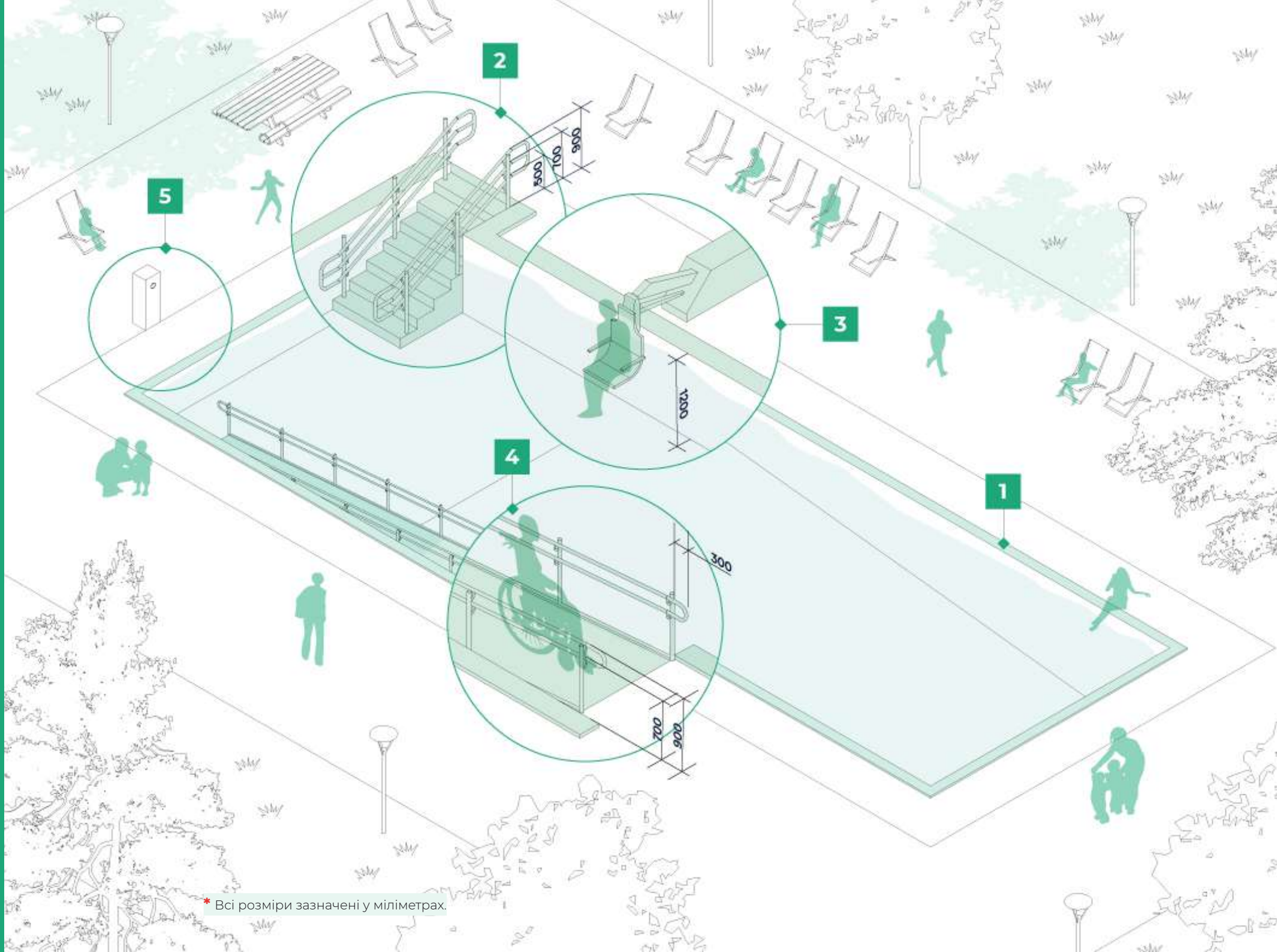

* Всі розміри зазначені у міліметрах.

Басейн

Кількість входів у басейн планується залежно від його розмірів. У кожному басейні має бути хоча б один доступний вхід для людини з інвалідністю. Основний доступний вхід — це або підйомник, або похилий пандус. Додатково встановлюються сходи. Якщо басейн має два входи, сходи розміщуються на протилежних його стінках. Якщо площа басейну понад **90 м²**, він повинен мати щонайменше два доступні входи. Якщо площа менша за **90 м²**, допускається один доступний вхід. Це простір, який має бути в підпорядкуванні конкретних людей, що відповідатимуть за обладнання, якість обслуговування басейну та безпеку. В наявності у персоналу є крісла колісні, пристосовані для того, щоб у них заходити в прісну чи солону воду. Гамачи та інші місця для сидіння за висотою та бильцями мають відповідати характеристикам сценарію "Місця для сидіння на транзитних шляхах руху". На території слід передбачити доступні роздягальні та душ.

Рекомендації з реалізації сценарію, наведені розміри рекомендаційні, запропоновані авторами посібника

1 Захисний бортик

Попереджає про початок басейну людей з порушенням зору чи з розсіяною увагою. Має розташовуватися вздовж периметру басейну, бути контрастним до поверхні. Він має не заважати облаштуванню підйомника. Це може бути:

- бортик висотою не менше **5 см**;
- тактильне попередження з водостічних чарунок (отвори яких не перевищують ширину у **0,015 м**);
- тактильне попередження через рельєф на поверхні (наприклад, безшовна плитка на рельєфній мозаїці).

3 Підйомник

Підйомники для маломобільних груп у басейнах слід розмішувати там, де рівень води не глибший за **1,2 м**. Це дає можливість супровіднику твердо стояти у воді. Якщо басейн має два входи, один із них варто поставити з того краю, де рівень не нижчий за **1,2 м**.

Як виняток, якщо весь басейн глибший за **1,2 м**, дозволяється використовувати підйомник у будь-якому місці як доступний засіб входу.

Біля підйомника має бути кнопка виклику персоналу, що зможе надати допомогу.

Нормативні акти та нормативні документи, що містять вимоги або рекомендації щодо запропонованого рішення

ДБН В.2.2-40:2018 Інклюзивність будівель і споруд. Основні положення. п. 6.3.2.4

ДБН В.2.2-13-2003 Спортивні та фізкультурно-оздоровчі споруди

2 Сходи

Мають бути нековзкими, з поручнями на рівнях **0,9 м, 0,7 м та 0,5 м** для дітей. Перша та остання сходинки повинні мати контрастне маркування. Сходинки рекомендовано використовувати ступінчастого типу, щоб людина бачила, куди ставить ногу.

4 Пандус

- Ширина пандуса для проїзду — **1,2 м**;
- Співвідношення висоти пандуса — **1:12**, для більшої зручності рекомендовано робити нахил **1:20**. Довжина залежить від висоти;
- Поручні на висоті **0,7 м та 0,9 м**;
- Поручні починаються та закінчуються за **300 мм** до початку та закінчення пандуса;
- Вздовж пандуса, по бічних краях, повинні бути поріжки висотою **5 см**, щоб передні колеса крісла колісного не вислизали;
- Поверхня пандуса шорстка.

5 Кнопка виклику допомоги

Має бути передбачена у найвіддаленіших від пунктів допомоги чи адміністративних центрів місцях, там, де через велику відстань неможливо попередити про небезпеку голосом. Висота розташування біля кожного басейну – **0,9 - 1,1 м**.

Світовий досвід

Відкриті басейни для плавання та невеликі басейни повинні бути доступними для людей різного віку або з різними порушеннями здоров'я.

Межі басейну мають бути чітко визначені структурними змінами та мати яскравий колір або різкий контраст (наприклад: **70%** різниці у відбитті світла) як до водної поверхні, так і до навколишнього покриття, щоб допомогти зорієнтуватися людям з порушеннями зору.

Усі матеріали та оздоблення, які використовуються по периметру басейну, на палубі або на асфальтованих ділянках навколо басейну, мають бути створені із твердих, нековзких матеріалів.

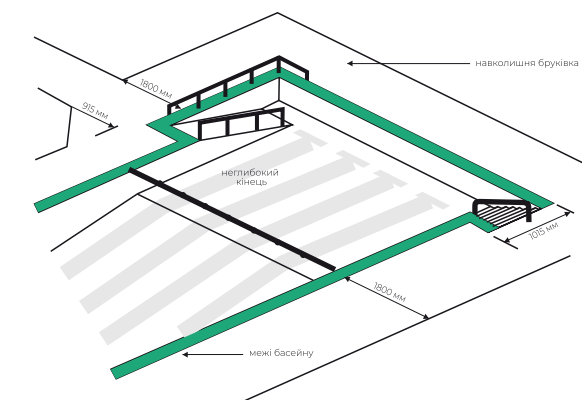
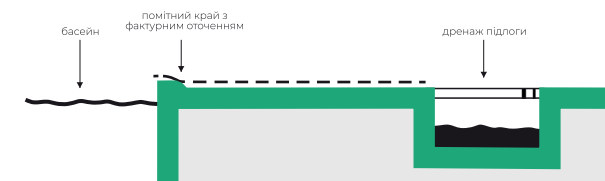

Дренажна плитка та траншеї мають лежати так, щоб звести до мінімуму ймовірність випадкового спотикання. Вони не повинні мати отворів, ширших за **13 мм**.

Зберігання захисного спорядження або іншого обладнання варто влаштовувати там, де це не становитиме небезпеки для людей із порушеннями зору.

Крісла рятувальників та інші конструкції, пов'язані з басейном, мають бути пофарбовані в суперконтрастні кольори.

2

Ліпити та ламати

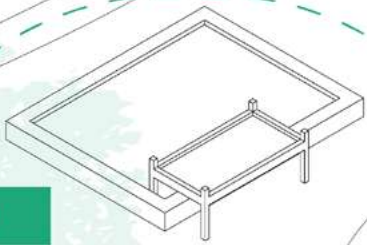

1



Балансувати



Грати в уявні морські сюжети



Гойдатися

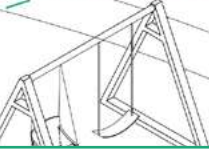

Ховатися



Рекомендації для воєнного часу

Укриття, пункти обігріву чи місце для евакуації повинні мати просту зрозумілу піктограму та опис простою мовою функції, яка там відбувається. Це потрібно для того, щоб такі місця легше ідентифікували люди з інтелектуальними порушеннями і загалом всі ті, хто перебуває у стані стресу та шукає допомоги чи притулку.

Вказівники у громадських просторах

Вказівники чи мапи допомагають людині попередньо ознайомитися із зоною та її функціями. Тож їй легше адаптуватися у просторі та зрозуміти, як взаємодіяти з ним. Це стане в пригоді людям із розсіяною увагою, іноземцям, людям з порушенням інтелектуального розвитку та іншою нейрорізноманітністю.

Рекомендації з реалізації сценарію

1

Вказівник

Вказівники потрібні, щоб пояснити користувачу, як слід або як не потрібно поводитися у просторі.

Текст може бути написаним на наліпці або на окремій конструкції біля джерела функції. Написи з інструкціями можна надати від першої особи, тобто «Я стрибаю»/«Стрибаю» або як відповідь на запитання «Що робити?», тобто — «Стрибати».

Розмір тексту — **3,5-7 см.**

Шрифти без зарубок та декоративних елементів. Літери та символи не повинні відбивати тіні, символи мають бути рівномірними завтовшки та заввишки. Рекомендовано, щоб повідомлення у вигляді окремих слів або словосполучень починалося з великих літер і продовжувалося малими.

Текст має бути максимально простим. Тобто: «Стрибати та бігати». На таких вказівниках мають бути спрощені піктограми.

2

Мапа

Мапи облаштовують для окремих публічних зон, щоб зорієнтувати людину в просторі та в передбаченій там діяльності. На цій мапі простою мовою вказують функції.

Мапи мають бути розташовані на доступній для дітей висоті **0,9 м**, мати прості піктограми.

Нормативні акти та нормативні документи, що містять вимоги або рекомендації щодо запропонованого рішення

ДБН В.2.2-40:2018 Інклюзивність будівель і споруд. Основні положення. дод. В

Світовий досвід

Ідентифікація, знаки та орієнтація (рекомендації для території університету).

Вивіски варто унормувати для всієї території університету для ідентифікації всіх основних будівель, входів та приміщень. І текст, і піктограми мають позначати як назву будівлі, так і її функції. Наприклад, пояснювати, що тут можна зустрітися з іншими людьми.

Кожна вивіска має бути великого масштабу та чітко видимою якнайдалі, щоб допомагати орієнтуватися та планувати місця зустрічей.

Орієнтаційні позначки «ви тут» варто використовувати на кожній точці входу та по всій території на всіх основних вузлах і перехрестях шляхів руху. Ці карти можуть бути візуальними, тактильними та/або цифровими. Вони водночас мають і сприяти орієнтуванню на великій території, і давати змогу планувати маршрути в межах будівлі, щоб дістатися до певного пункту призначення.

Такі карти мають спиратися на реальні об'єкти на території університету та відображати справжню географію внутрішнього та зовнішнього містечка, а не бути абстрактними ілюстраціями планів забудови, ніяк не пов'язаними із реальністю навколо них.

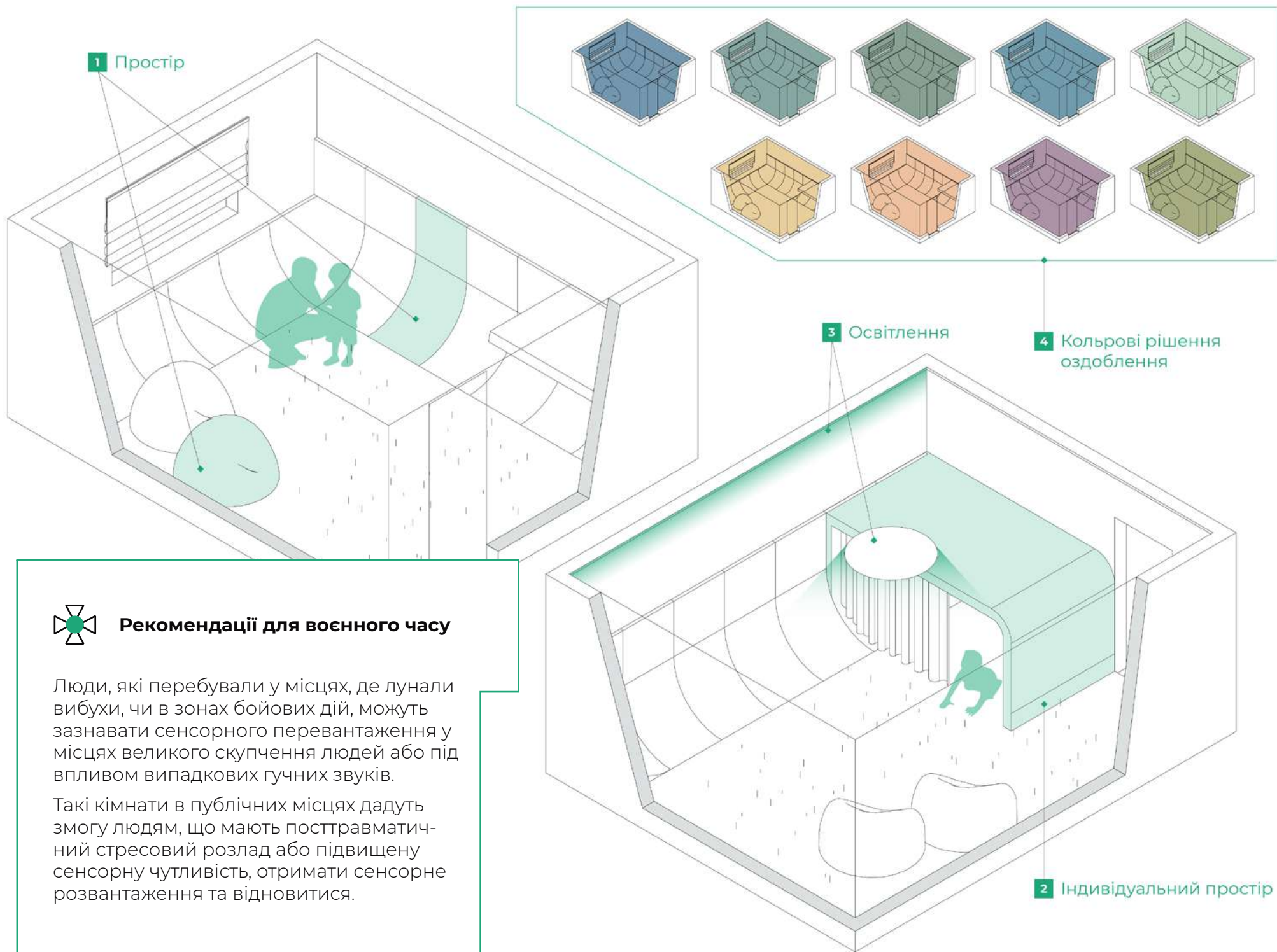

Рекомендації для воєнного часу

Люди, які перебували у місцях, де лунали вибухи, чи в зонах бойових дій, можуть зазнавати сенсорного перевантаження у місцях великого скупчення людей або під впливом випадкових гучних звуків.

Такі кімнати в публічних місцях дадуть змогу людям, що мають посттравматичний стресовий розлад або підвищену сенсорну чутливість, отримати сенсорне розвантаження та відновитися.

Кімната сенсорного розвантаження

Кімната сенсорного розвантаження — це простір для заспокоєння, візуального та аудіального відпочинку. Нею користуються різні сенсорно чутливі люди, зокрема ті, хто має розлади аутистичного спектра, посттравматичний стресовий розлад, сильне сенсорне перевантаження та ті, хто чутливий до сенсорних подразників (яскраве світло, гучні звуки). Кімната повинна бути максимально адаптивною за кольором та яскравістю освітлення, а також мати опцію зміни температури повітря. Її можна розмістити у місцях великого скупчення людей, масових заходів, біля місць активного відпочинку, наприклад – громадських святкових ярмарків чи літнього кінотеатру. У кімнаті варто передбачити відеоспостереження для безпеки та присутність відповідальної особи.

Рекомендації з реалізації сценарію

1 Простір

Для створення кімнати важлива відсутність гострих кутів та предметів, об які можна травмуватися. Для підлоги підійдуть такі матеріали, як мармур, мата, килими. Стіни можна оздобити м'якими матами чи звукоізоляційними матеріалами (загальний рівень шуму в кімнаті не має перевищувати **60 дБ**).

Серед меблів можуть бути м'які крісла, мішки, подушки різних розмірів.

Не варто використовувати матеріали, які важко дезінфікувати. Слід уникати різких запахів, у кімнаті має бути вентиляція та система контролю температури.

3 Освітлення

Природне освітлення з вікон має регулюватися засобами затінення (штори, ролети). Штучне освітлення за кольором та яскравістю світла можна регулювати димером (світлорегулятором). Рекомендовано використовувати лампи розжарювання теплої колірної гамми, обов'язково немерехтливі.

Обирайте освітлення одного кольору. Необхідно уникати комбінування двох та більше кольорів, що може викликати додаткове сенсорне навантаження на людину з підвищеною чутливістю до подразників.

Нормативні акти та нормативні документи, що містять вимоги або рекомендації щодо запропонованого рішення

Не нормується

2 Індивідуальний простір

У кімнаті має бути один або декілька індивідуальних просторів, де може перебувати одна доросла людина або одна дитина. Їх можна створювати за допомогою крісел з високими боковими бильцями і задньою стінкою, ширми, мобільних перегородок для можливості усамітнення.

4 Кольорові рішення оздоблення

Люди віддають перевагу тим кольорам, які їх заспокоюють. Тому за можливості необхідно робити адаптивні простори, що можуть змінювати свій колір — за допомогою освітлення, проекції, штор та іншого. Покриття не повинно створювати відблисків а оздоблення має бути переважно однотонним, без візерунків. Найбільш заспокійливі кольори — зелений та синій. На схемі наведено приклади природних кольорів, які найкраще підійдуть для тихої кімнати.

5 Додаткові стимулятори

За потреби в кімнату можна додати різні слухові, тактильні та візуальні елементи – дощечки з візерунками, бізборди, текстурні м'ячки чи аудіоплеєр з різними звуками, які можна прослухати в навушниках. Такі сенсорні стимули можуть мати заспокійливий ефект для окремих людей з аутизмом чи нейрорізноманітністю.

Світовий досвід

Візуально-сенсорна тиха кімната — це кімната, яка має:

- Візуальний комфорт для людей з РАС; кімната повинна бути вільна від відблисків, з теплим електричним освітленням колірної температури та спокійною приглушеною кольоровою атмосферою;
- Мінімальна сенсорна стимуляція, особливо для невізуальної (тактильної, аудіальної) сенсорної стимуляції;
- Відокремлена зона від кімнат з іншими функціями;
- Регульована або адаптована сенсорна стимуляція відповідно до індивідуальних потреб користувача;
- Достатня безпека для реагування на можливу агресивну поведінку користувача, що може завдати собі шкоди.

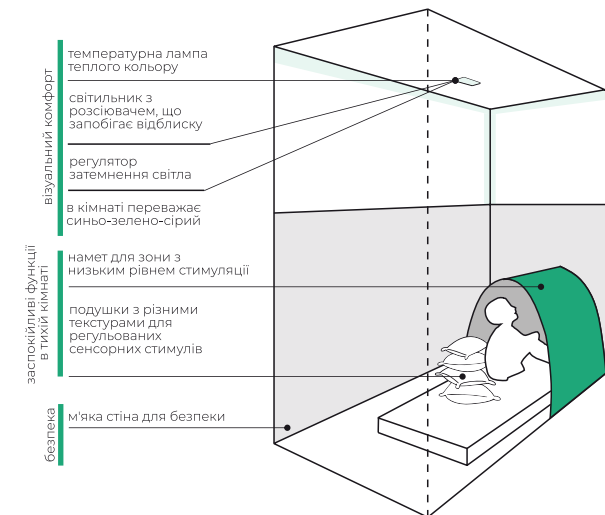



Рекомендації для воєнного часу

Доступна вбиральня має бути у притулках, укриттях та інших громадських місцях. Саме маломобільні групи населення найчастіше ними користуються. Наразі через недоступність вбиралень у притулках їхні мешканці не можуть ними скористатися.

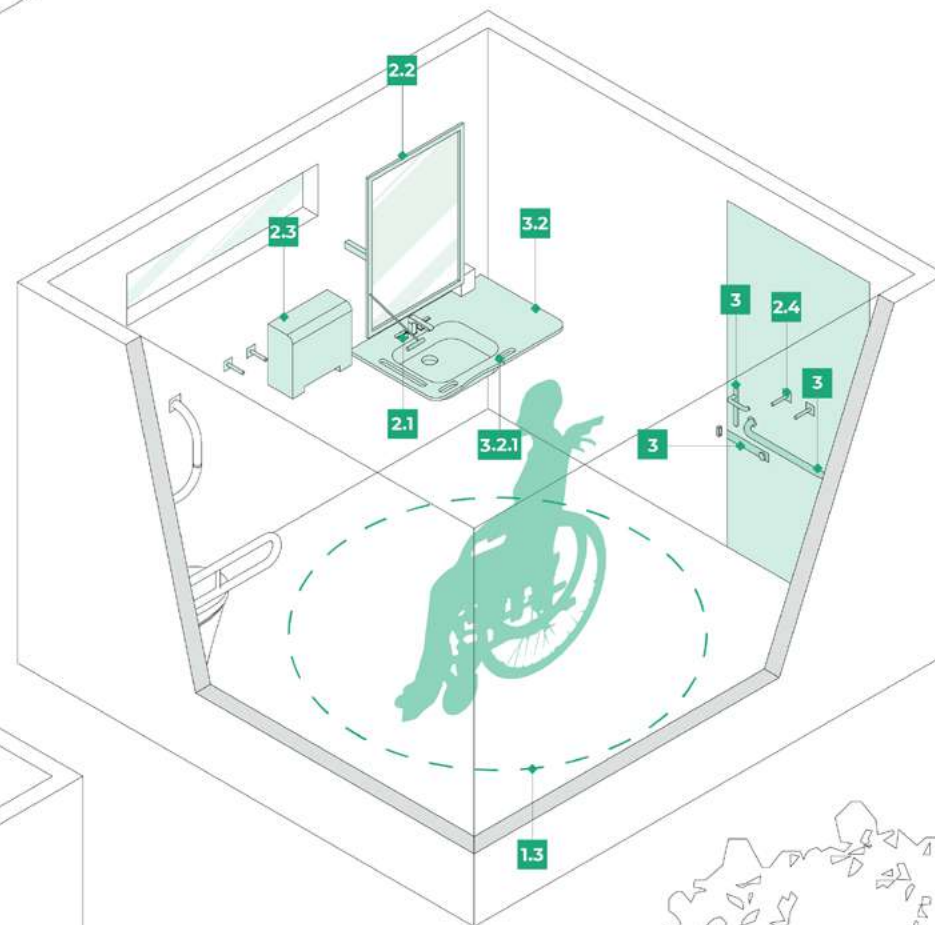
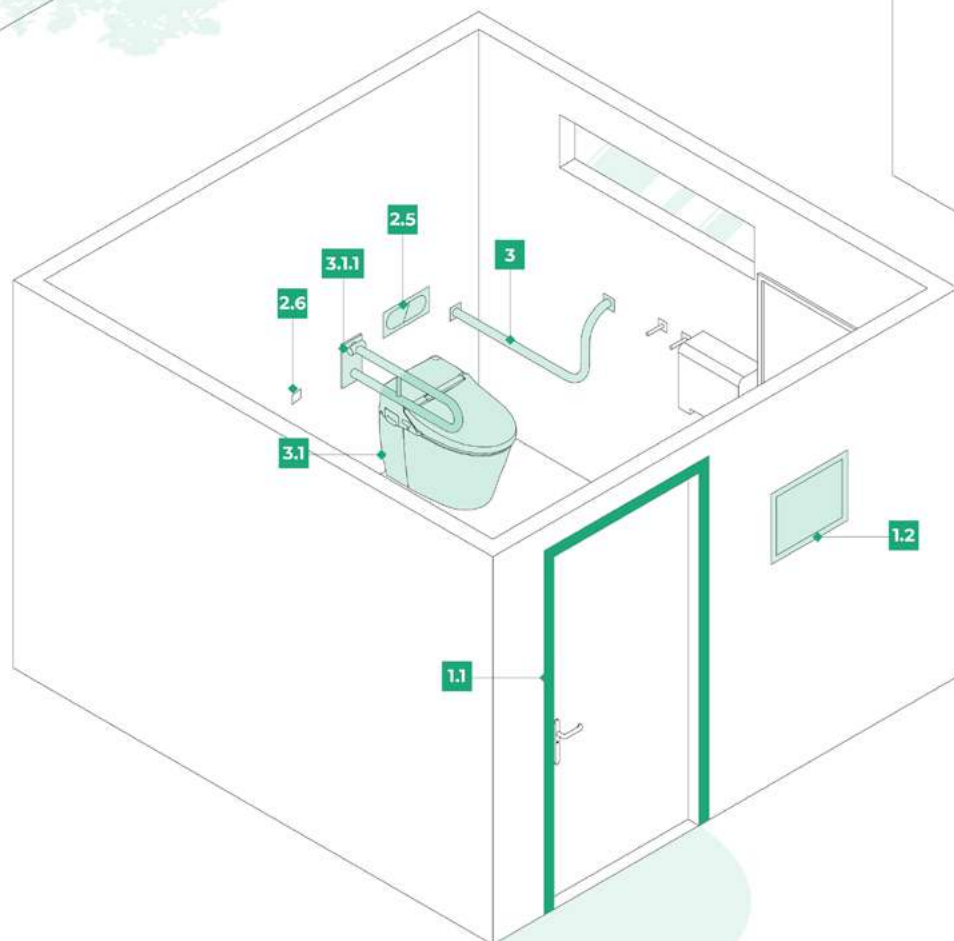

Універсальна кабіна (початок)

Громадські вбиральні мають бути доступними для всіх, включно із маломобільними групами населення. Тому їх варто робити одного рівня з тротуаром для комфортного входу.

Рекомендації з реалізації сценарію

1 Простір

У приміщенні має бути вільний простір діаметром щонайменше **1,5 м** для можливості маневру людини на кріслі колісному.

1.1 Двері

Двері повинні відчинятися на **180°** та мати можливість фіксувати їх у відкритому стані. Для плавного й тихого зачинення варто передбачити дверний довідник. Двері мають контрастувати зі стіною. Дверна ручка — натискного типу або у вигляді скоби на висоті **0,85-1,1 м**. Додатково встановлюється горизонтальна скоба — людині в кріслі колісному буде зручно користуватися саме нею. Запірний механізм має бути достатньо широким, щоб зачинити двері кулаком чи ліктем.

1.2 Інформація

Табличка з піктограмою приміщення має бути на висоті **1,2-1,5 м** і на відстані **0,3 м** від дверного отвору зі сторони відчинення дверей. Піктограма та/або табличка з назвою приміщення мають бути виконані збільшеним шрифтом у контрастному співвідношенні кольорів та шрифтів щодо їхнього фону.

Нормативні акти та нормативні документи, що містять вимоги або рекомендації щодо запропонованого рішення

ДБН В.2.2-40:2018 Інклюзивність будівель і споруд. Основні положення. п. 8.4.2.4, 8.4.3.1, 8.3.5, 11.10

2 Пристрої

Усі пристрої мають бути розташовані на висоті **0,9-1,1 м**.

2.1 Крани змішувачів, санітаєзери мають бути переважно важільного типу керування. Про сенсорні пристрої необхідно попереджати шрифтом Брайля.

2.2 Дзеркало слід встановлювати під нахилом чи з можливістю повороту. Тоді люди низького зросту або люди на кріслі колісному зможуть ним скористатися.

2.3 Диспенсер для паперових рушників має бути механічним.

2.4 Гачки мають бути прикріплені на полотні дверей зсередини, а також біля туалету на висоті **1050 і 1400 мм**.

2.5 Змив в унітазі має виконуватись за допомогою кнопки, розміщеної над унітазом.

2.6 Кнопка виклику допомоги розташована біля унітазу.

2.7 Додатково має бути **дитяча накладка на унітаз** та дитячі сходи.

Світовий досвід

Рекомендоване облаштування для кімнати, де може перевдягтись людина з інвалідністю.

01 Підйомник

02 Доступний унітаз зі спинкою, двома поручнями та тримачами для туалетного паперу

03 Настінні поручні для перевдягання

04 Кушетка для перевдягання із регульованою висотою та бічними рейками безпеки

05 Полиця та диспенсер для дезінфекційних серветок

06 Умивальник із вбудованою полицею

07 Сушарка для рук або диспенсер для паперових рушників

08 Контейнер для памперсів

09 Настінна висувна ширма для усамітнення

10 Дозатор мила

11 Гачок для речей

12 Гачок для одягу

13 Контейнер для санітарно-гігієнічних виробів

14 Полиця біля унітазу

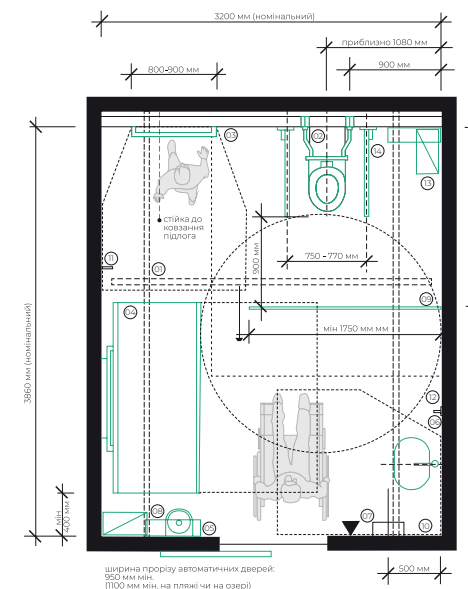

Кімнати для перевдягання людей з інвалідністю. Австралія



Рекомендації для воєнного часу

Доступна вбиральня має бути у притулках, укриттях та інших громадських місцях. Саме маломобільні групи населення найчастіше ними користуються. Наразі через недоступність вбиралень у притулках їхні мешканці не можуть ними скористатися.

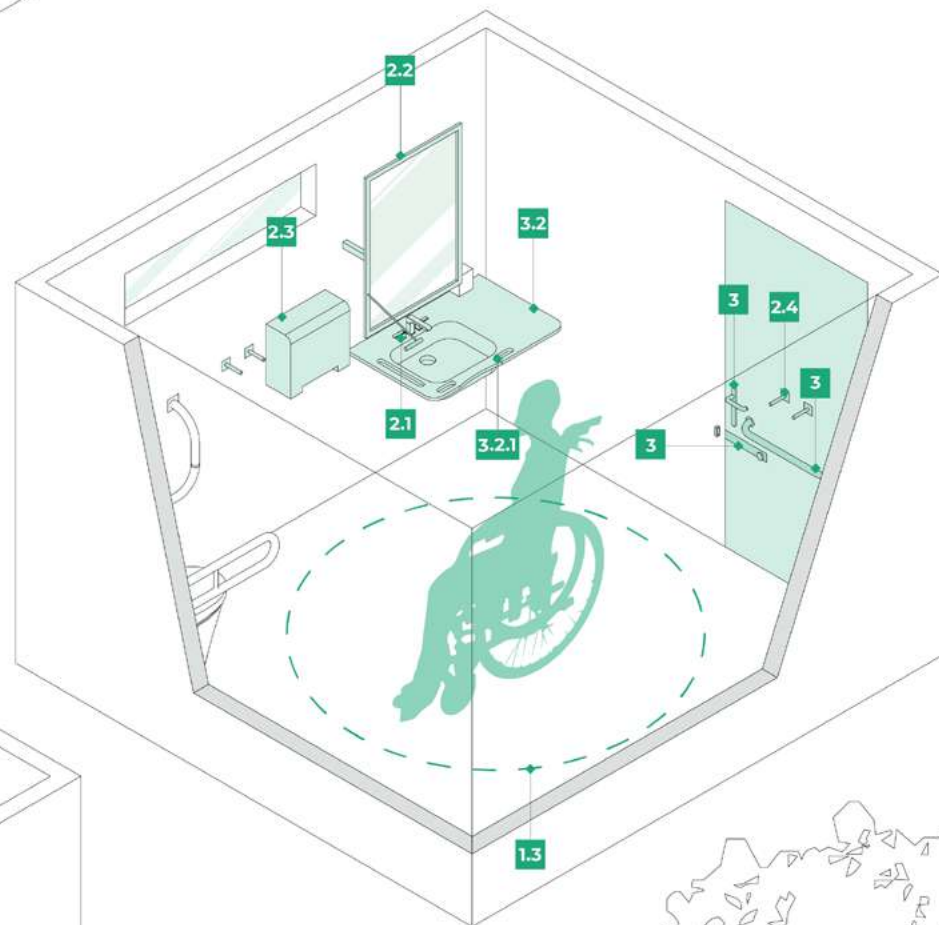
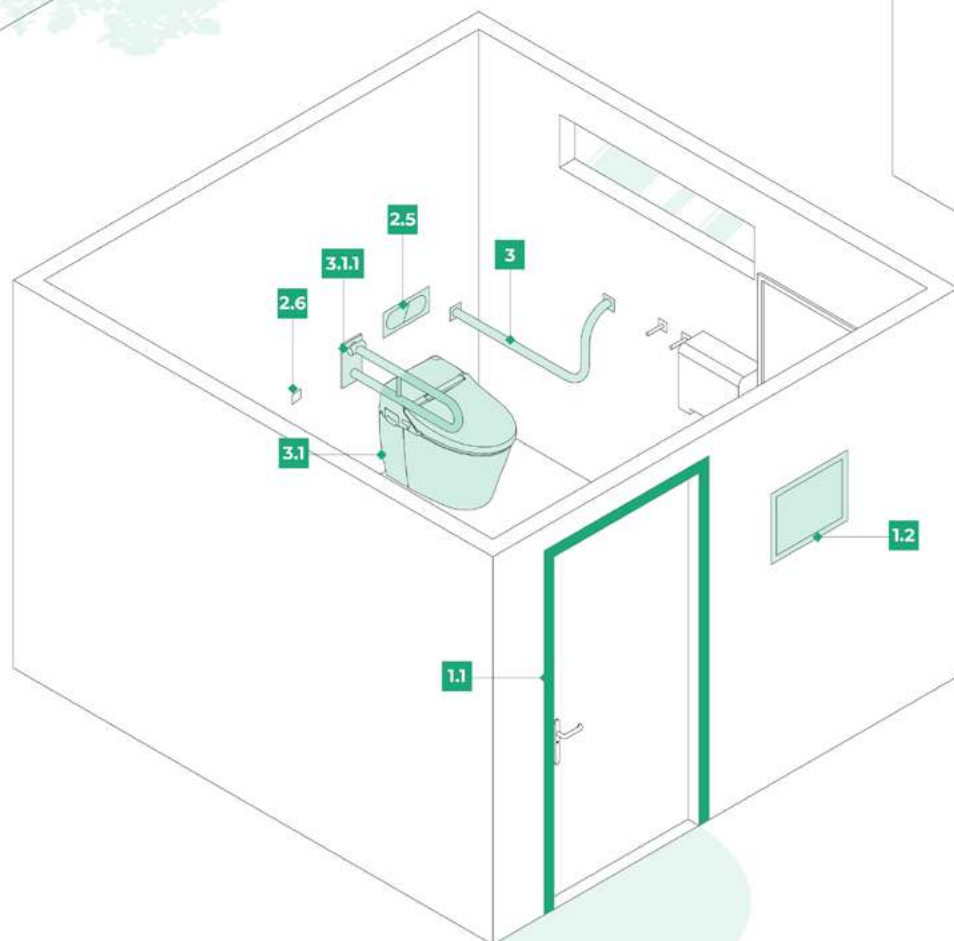

Універсальна кабіна (закінчення)

Громадські вбиральні мають бути доступними для всіх, включно із маломобільними групами населення. Тому їх варто робити одного рівня з тротуаром для комфортного входу.

Рекомендації з реалізації сценарію

3 Обладнання

3.1 Унітаз

Сидіння унітазу має бути на висоті **400-480 мм** від підлоги. З одного боку унітазу має бути вільний простір розміром **09,1 м** для можливості пересісти з крісла колісного на унітаз. На унітазі має бути автоматична зміна плівки на сидінні.

3.1.1 Поручні для унітазу

Зі сторони, де можна пересісти з крісла колісного на унітаз, має бути відкидний поручень на висоті **800 мм** від рівня підлоги.

Поручні мають бути заокругленими, діаметром **30-45 мм** у розрізі та розташовуватися на відстані **300-350 мм** від центру унітазу.

Нижній рівень поручнів відносно поверхні сидіння унітазу має бути на відстані **120-150 мм**.

Зі сторони, прилеглої до стіни, має бути настінний г-подібний поручень завдовжки **1000 мм**.

Нормативні акти та нормативні документи, що містять вимоги або рекомендації щодо запропонованого рішення

ДБН В.2.2-40:2018 Інклюзивність будівель і споруд. Основні положення. п. 8.4.2.4, 8.4.3.1, 8.3.5, 11.10

3.2 Умивальник

Під рукомийником має бути вільний простір висотою **720 мм**, щоб зручно поміщалися ноги людини на кріслі колісному.

Верхній рівень рукомийника має бути на рівні **800-830 мм**.

Сам умивальник може змінювати кут нахилу та висоту розміщення (коли модель виробника це дозволяє).

Збоку від умивальника варто передбачити простір розміром **300x400 мм**. Ця площа має залишатися вільною, щоб туди можна було поставити особисті речі.

3.2.1 Поручні для умивальника

Відкидні поручні у зоні рукомийника рекомендовано розташовувати по боках умивальника, щоб людина мала можливість спертися на один із них.

Не варто використовувати вбудовані поручні — це створить труднощі з використанням рукомийника для людини на кріслі колісному або низького росту.

Світовий досвід

Рекомендоване облаштування для кімнати, де може перевдягтись людина з інвалідністю.

01 Підйомник

02 Доступний унітаз зі спинкою, двома поручнями та тримачами для туалетного паперу

03 Настінні поручні для перевдягання

04 Кушетка для перевдягання із регульованою висотою та бічними рейками безпеки

05 Полиця та диспенсер для дезінфекційних серветок

06 Умивальник із вбудованою полицею

07 Сушарка для рук або диспенсер для паперових рушників

08 Контейнер для памперсів

09 Настінна висувна ширма для усамітнення

10 Дозатор мила

11 Гачок для речей

12 Гачок для одягу

13 Контейнер для санітарно-гігієнічних виробів

14 Полиця біля унітазу

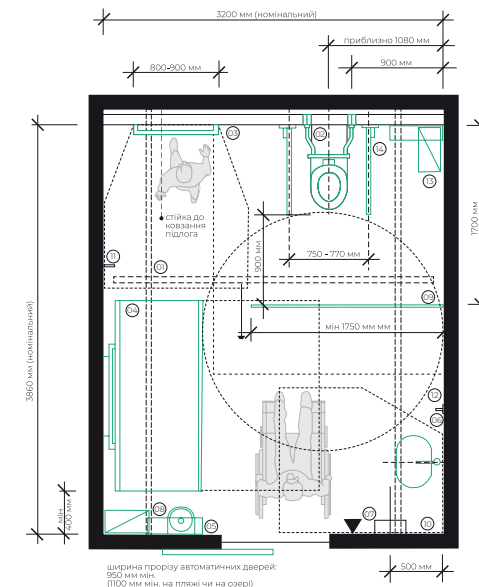

Кімнати для перевдягання людей з інвалідністю. Австралія



Зона для грудного годування

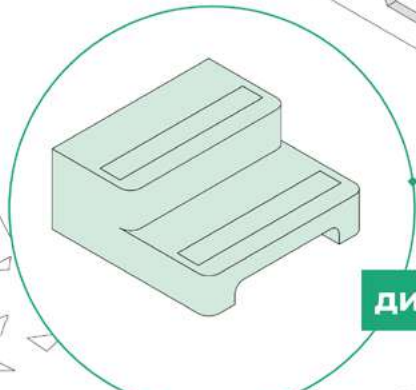

дитячі сходи



засоби для переодягання дітей з інвалідністю



✚ Рекомендації для воєнного часу

Доступна кімната догляду за дитиною має бути у притулках, укриттях та інших громадських місцях. Саме в місцях тимчасового перебування, як-от притулки чи укриття, дорослі з дітьми їх найчастіше потребують.

Кімната догляду за дитиною (початок)

Дорослі з дітьми завжди користуватимуться різними громадськими просторами й іноді далеко від дому чи місця, де вони можуть попікнутися про дитину. Тому для них створюють окремі кімнати догляду за дитиною в парках, на набережних та інших віддалених від житлових та громадських будівель просторах. Такі кімнати мають бути гендерно нейтральними, щоб батько міг замінити підгузки або зайти мама з сином, у якого можуть бути певні порушення здоров'я.

Це кімната для зміни підгузків немовляті, грудного годування тощо. Це не санвузол, хоча там можна передбачити маленький дитячий унітаз. Там є сповивальний столик, умивальник, крісло для сидіння, гачки чи комод для речей, серветки, мило. Кімната також має бути доступною для користувачів крісла колісного та людей з порушеннями зору та слуху і мати поруч місця для паркування дитячих візків.

Рекомендації з реалізації сценарію. Наведені розміри рекомендаційні, запропоновані авторами посібника

- 1 Простір**
Доступність має враховувати двері, інформацію та простір так само, як і універсальна кабіна. Додатково до неї також варто передбачити:
 - 1.1 Місце** для речей та дитячих візків — **1х1 м.**
 - 1.2 Умивальник** для дорослого та дитини заввишки **0,8 м та 0,5 м.** Додатково — поверхня поряд для засобів догляду за дитиною розмірами щонайменше **0,5х0,5 м.**
 - 1.3 Смітник** з відкритою кришкою на висоті до **1,1 м.**
 - 1.4** Додатково — **засоби для перевдягання** дітей з інвалідністю.

- 2 Зона для грудного годування**
Це має бути окрема зона для годувальниці та немовляти, яка не проглядається, за можливості — окрема кімната. Її характеристики такі:
 - 2.1 Ізольована ширмою**, якщо в кімнаті немає туалету, або окрема кімната.
 - 2.2** Має широке **крісло з підлокітниками.** Поруч з кріслом є столик для речей.
 - 2.3 Простір**, щоб залишити дитячий візок **1х1 м.**
 - 2.4 Простір** діаметром **1,5 м** для людини на кріслі колісному.

Нормативні акти та нормативні документи, що містять вимоги або рекомендації щодо запропонованого рішення

Не нормується

Світовий досвід

Сімейна туалетна кімната стане в пригоді широкому колу користувачів, включно з батьками, які доглядають за своїми немовлятами, і маленькими дітьми, яким потрібна допомога в туалеті.

Сімейна вбиральня має бути обладнана такими предметами:

- Умивальник з рідким мийним засобом і паперовими рушниками.
- Унітаз і умивальник дитячого розміру.
- Дзеркало.
- Сповивальний столик для зміни підгузків.
- Настінне сидіння для немовлят (слінг).
- Автомат для продажу гігієнічних прокладок і підгузків.
- Місце для паркування дитячих візочків.

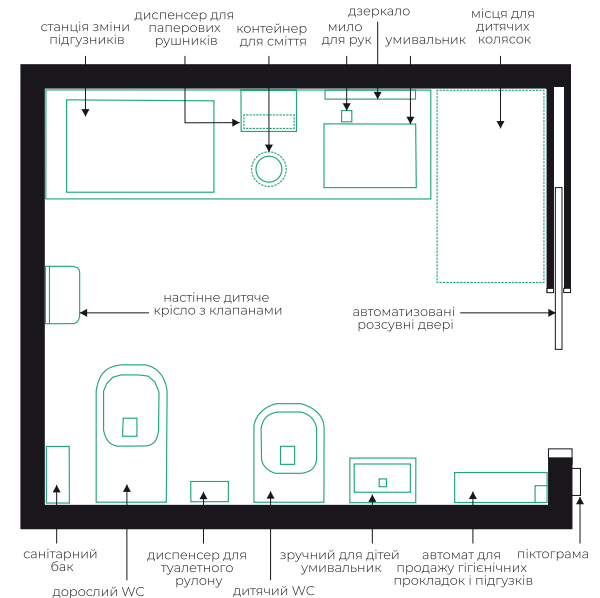



Зона для грудного годування

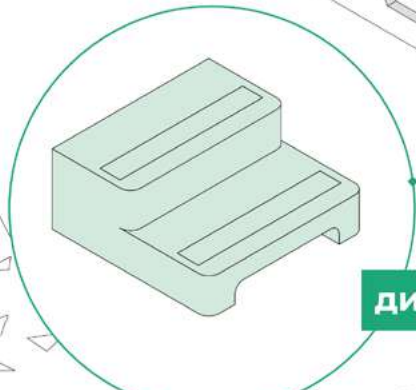

дитячі сходи



засоби для переодягання дітей з інвалідністю



✚ Рекомендації для воєнного часу

Доступна кімната догляду за дитиною має бути у притулках, укриттях та інших громадських місцях. Саме в місцях тимчасового перебування, як-от притулки чи укриття, дорослі з дітьми їх найчастіше потребують.

Кімната догляду за дитиною (закінчення)

Дорослі з дітьми завжди користуватимуться різними громадськими просторами й іноді далеко від дому чи місця, де вони можуть попікнутися про дитину. Тому для них створюють окремі кімнати догляду за дитиною в парках, на набережних та інших віддалених від житлових та громадських будівель просторах. Такі кімнати мають бути гендерно нейтральними, щоб батько міг замінити підгузки або зайти мама з сином, у якого можуть бути певні порушення здоров'я.

Це кімната для зміни підгузків немовляті, грудного годування тощо. Це не санвузол, хоча там можна передбачити маленький дитячий унітаз. Там є сповивальний столик, умивальник, крісло для сидіння, гачки чи комод для речей, серветки, мило. Кімната також має бути доступною для користувачів крісла колісного та людей з порушеннями зору та слуху і мати поруч місця для паркування дитячих візків.

Рекомендації з реалізації сценарію. Наведені розміри рекомендаційні, запропоновані авторами посібника

- 3 Зона для сповивання**
- Це зона, яка має бути гендерно нейтральною, а отже, доступною для людей різного гендеру. Там варто передбачити:
- 3.1** Два **сповивальні столики** заввишки **0,8 та 1,2 м**, які будуть доступні для людей з порушеннями опорно-рухового апарату та людей на кріслі колісному. Або один сповивальний столик, який може змінювати свою висоту. Розмір поверхні для сповивання — **760x520 мм**. Висота меншого столика для сповивання від нижнього краю до підлоги — **720 мм**, щоб ним було комфортно користуватися людині на кріслі колісному.
- 3.2** **Полиці з пелюшками, вологими та сухими серветками.** Додатково диспенсер з паперовими рушниками. Мають бути на висоті до **1,1 м**.
- 3.3** **Смітник** з відкритою кришкою на висоті до **1,1 м**.

- 4 Пристрої**
- Для комфортного доступу висота всіх пристроїв для дорослого має становити **0,9-1,1 м**, для дитини — **0,5 м**.
- 4.1** Крани змішувачів, **санітайзери** мають бути переважно важільного типу керування. Про сенсорні пристрої необхідно попереджати шрифтом Брайля.
- 4.2** **Дзеркало** має бути під нахилом чи з можливістю повороту. Тоді люди низького зросту або люди на кріслі колісному зможуть ним скористатись.
- 4.3** **Диспенсер для паперових рушників** має бути механічним.
- 4.4** **Гачки** мають бути прикріплені на полотні дверей зсередини, а також біля туалету на висоті **1050 і 1400 мм**.
- 4.5** **Унітаз** має змиватися за допомогою кнопки, розміщеної над туалетом.
- 4.6** **Кнопка виклику допомоги**
- 4.7** Додатково — **дитячі сходинок**, якщо немає низького умивальника.

Нормативні акти та нормативні документи, що містять вимоги або рекомендації щодо запропонованого рішення

Не нормується

Світовий досвід

Сімейна туалетна кімната стане в пригоді широкому колу користувачів, включно з батьками, які доглядають за своїми немовлятами, і маленькими дітьми, яким потрібна допомога в туалеті.

Сімейна вбиральня має бути обладнана такими предметами:

- Умивальник з рідким мийним засобом і паперовими рушниками.
- Унітаз і умивальник дитячого розміру.
- Дзеркала.
- Сповивальний столик для зміни підгузків.
- Настінне сидіння для немовлят (слінг).
- Автомат для продажу гігієнічних прокладок і підгузків.
- Місце для паркування дитячих візочків.

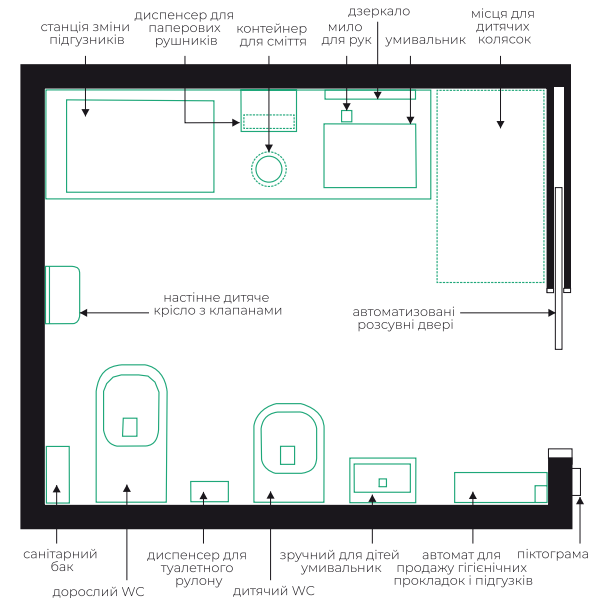

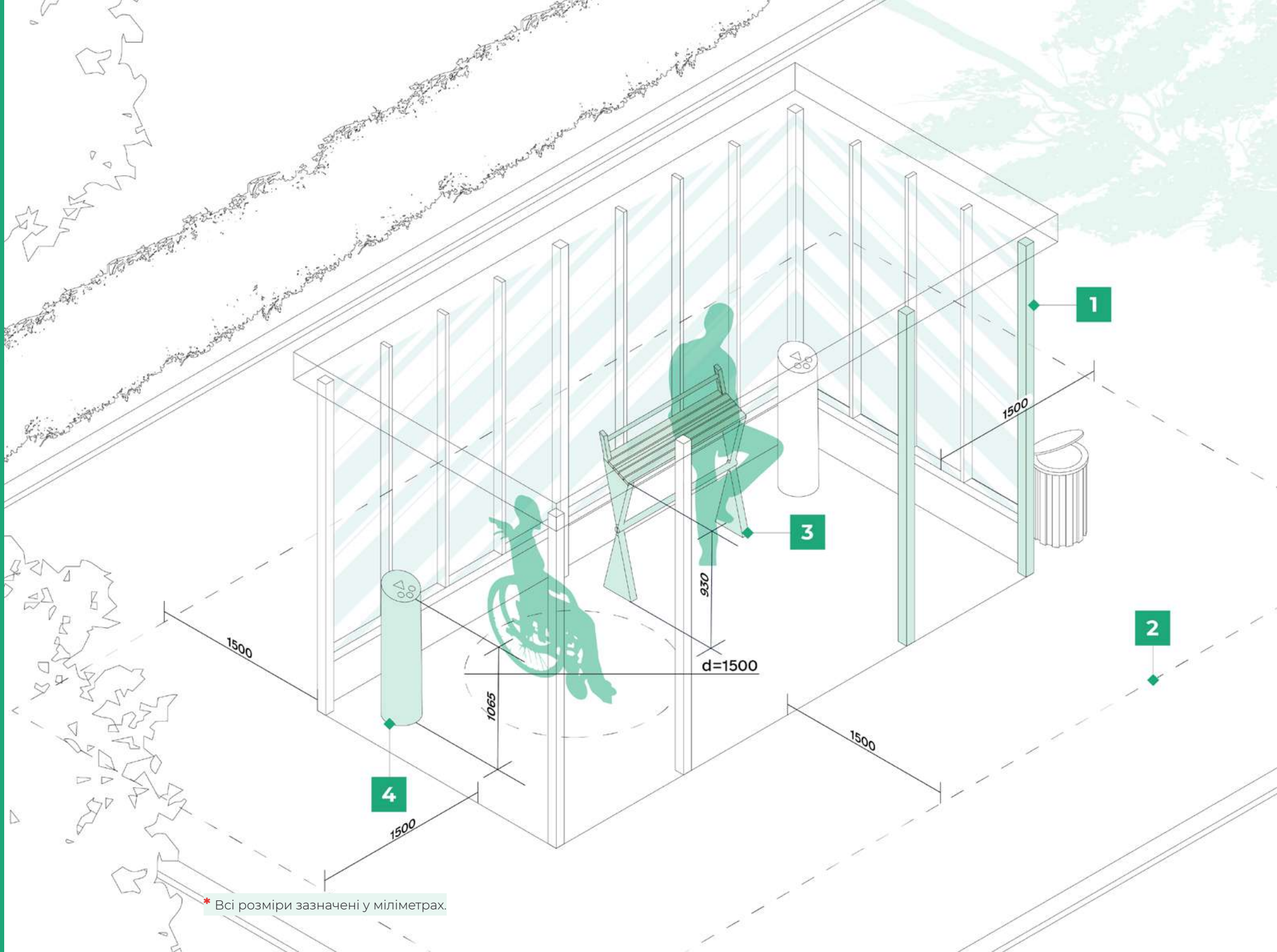

* Всі розміри зазначені у міліметрах.

Облаштування місць для куріння

Місце для куріння — зона, спеціально відведена для куріння тютюну, тютюнових виробів та IQOS. Вхід до зони — без порогів, ширина — щонайменше **900 мм**. Вхід варто чітко окреслити кольором або матеріалом, що відрізнятиметься від прилеглих стін та конструкцій. Шлях до місця куріння має бути чистим від будь-яких фізичних перепон. Піктограми показують, де можна і де не можна курити у громадських місцях.

Рекомендації з реалізації сценарію. Наведені розміри рекомендаційні, запропоновані авторами посібника

1 Конструкція

Конструкція має добре провітрюватися, тому її вертикальні площини слід робити глухими на **50%**, а ще **50%** — це відкритий простір.

Для оглядовості та кращого освітлення для стінок конструкції використовують скло, промарковане на висоті **1 м** та **1,5 м**.

Усі виходи мають бути доволі широкими — від **900 мм** завширшки.

У внутрішньому просторі необхідно передбачити достатньо місця для розвороту на кріслі колісному, діаметр — **1,5 м**.

3 Місця для сидіння

Місця для сидіння краще обирати високої посадки: на них можна спертися, не згинаючи коліна.

Підходять лавки з висотою сидіння **930 мм**.

Поряд має бути вільний простір для людини на кріслі колісному габаритами **2,1** на **1,5 м**.

Нормативні акти та нормативні документи, що містять вимоги або рекомендації щодо запропонованого рішення

Не нормується

2 Місце розташування

Зона для куріння має бути розташована за **1,5 м** від будь-якої іншої вертикальної поверхні/огорожі/озеленення.

Особливо важливо не розміщувати такі зони поряд із:

- зеленими огорожами/плющами;
- вентиляційними системами;
- вікнами будь-якого приміщення;
- вхідними зонами;
- дитячими майданчиками;
- зонами для відпочинку дорослого населення.

4 Попільниця/смітник

Попільниці та смітники мають бути на висоті **1065 мм**. Попільниці можуть розміщуватися поряд з місцями для сидіння, тоді як смітник краще розташувати окремо від місць перебування людей.

Світовий досвід

Міська рада Лестера вимагає від компаній гарантувати, що «відкриті сторони» (ті, що провітрюються) їхньої зони для куріння розташовані щонайменше за **1,5 м** до будь-яких об'єктів, які можуть їх огорожувати, – садових стін, решіток, меблів тощо. Якщо такі об'єкти розташовані надто близько, вони заважають виходу диму із зони для куріння. Це може призвести до того, що місце для куріння, яке має провітрюватися, перетвориться на закритую територію.

Місце для куріння з дахом можна законно використовувати, якщо принаймні **50%** стін по периметру відкриті на постійній основі, а виходу диму не перешкоджають сусідні будівлі.

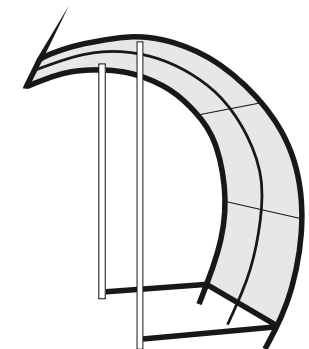
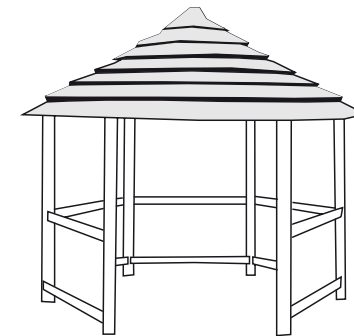



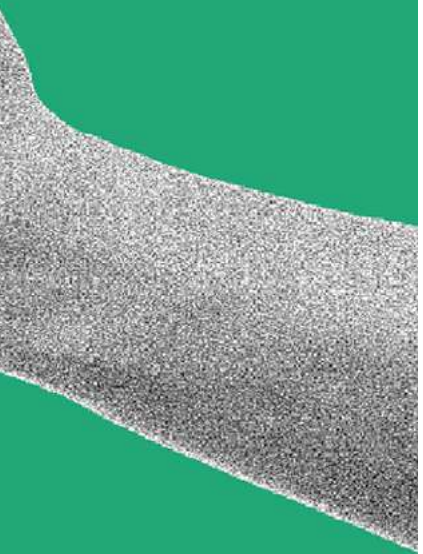

Матриця покриттів

Мета — розмежувати властивості покриттів за функціями та зонами тротуару. Перелік матеріалів не є вичерпним, головне завдання в цьому розділі — показати логіку використання властивостей різних типів покриттів.

Покриття тротуару

Транзитна зона

Це зона, яка має бути гладенькою, рівною, без перешкод. Покриття переважно має бути без фасок, суцільним.

Суцільні тверді покриття

Бетон



Асфальтобетон



Збірні тверді покриття

Плитка тротуарна з бетону



Фігурні елементи мощення



Плитка тротуарна з натурального каменю



При використанні старої бруківки чи її дублікату в історичних зонах міста — каміння має бути рівним, а шви — не ширшими за **15 мм**.

Буферна, прифасадна та технічна зони

Це зони, на яких можуть бути розміщені об'єкти або менші зони (очікування, відпочинку). Покриття за потреби може бути контрастним та рельєфним.

Насипні проникні покриття

Гравійне покриття



Екомульча



Важливо, щоби фракція не перевищувала **15 мм**, якщо це каміння було облаштовано на рівній поверхні.

Збірні тверді покриття

Фігурні елементи мощення

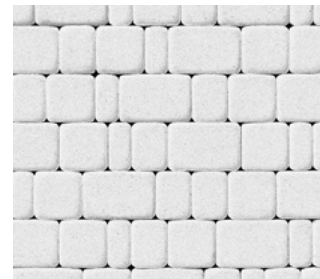

Бруківка колотий граніт

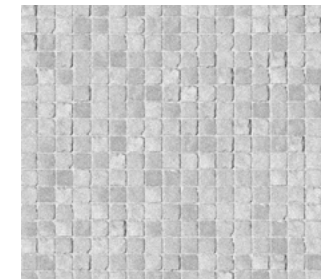

Важливо, щоби ширина швів між ними не була ширшою за **15 мм**, а виступи — вищими за **5 мм**.

Стандартні тактильні смуги

Облаштовуються за допомогою матеріалів, що тактильно та візуально контрастні до прилеглої поверхні: бордюрний камінь до тротуару, газон до гладкої поверхні, рельєфна та гладка плитка тощо. Не повинні дисонувати з навколишнім середовищем, зокрема із об'єктами культурної та історичної спадщини. Мають бути відчутними за допомогою білої тростини. Висота рельєфу тактильної поверхні для комфортного переміщення не повинна перевищувати **5 мм***.

Гладка поверхня

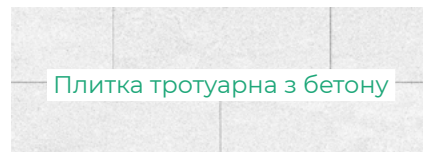

Плитка тротуарна з бетону



Плитка тротуарна з натурального каменю

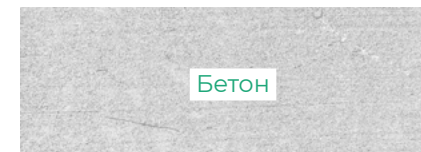

Бетон

Рельєфна поверхня



Гравійне покриття



Трава

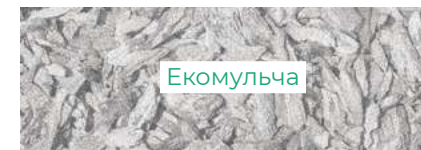

Екомульча

Спеціальні тактильні смуги

Облаштовуються з використанням спеціальних тактильних індикаторів. Мають бути відчутними за допомогою білої тростини, коли облаштовуються на гладкій поверхні.

Спеціальні смуги на рельєфній поверхні недоцільні через тактильний шум, який вона провокує.

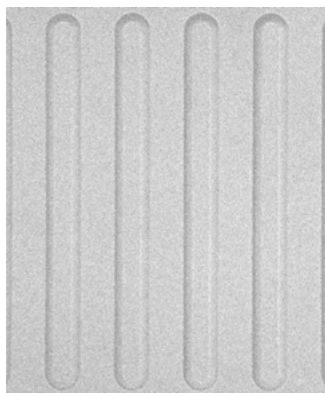

Напрямна плитка

Забезпечує вільне орієнтування для пошуку необхідного та безпечного напрямку руху. Завширшки щонайменше **300 мм**.

Розміщується вздовж тротуару та фасадів будинків у напрямку руху основних потоків пішоходів. Місце розміщення повинно бути максимально безпечним та комфортним для користувачів.

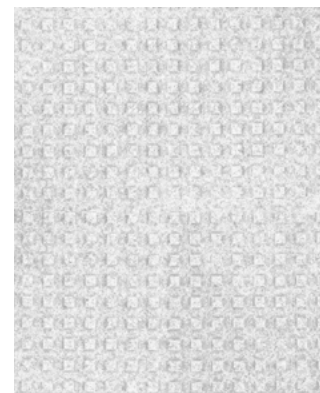

Попереджувальні смуги

Попереджають про бар'єр, небезпеку або перешкоду. Встановлюються паралельно до перешкоди по всій її ширині. Завширшки не менше за **300-600 мм**. Початок смуги — на відстані щонайменше **800 мм** від перешкоди.

Інформаційні смуги

Інформують про початок та закінчення руху, зміну маршруту направляючих смуг, поворот чи розходження їх у різні напрямки. Завширшки не менше **600 мм**.

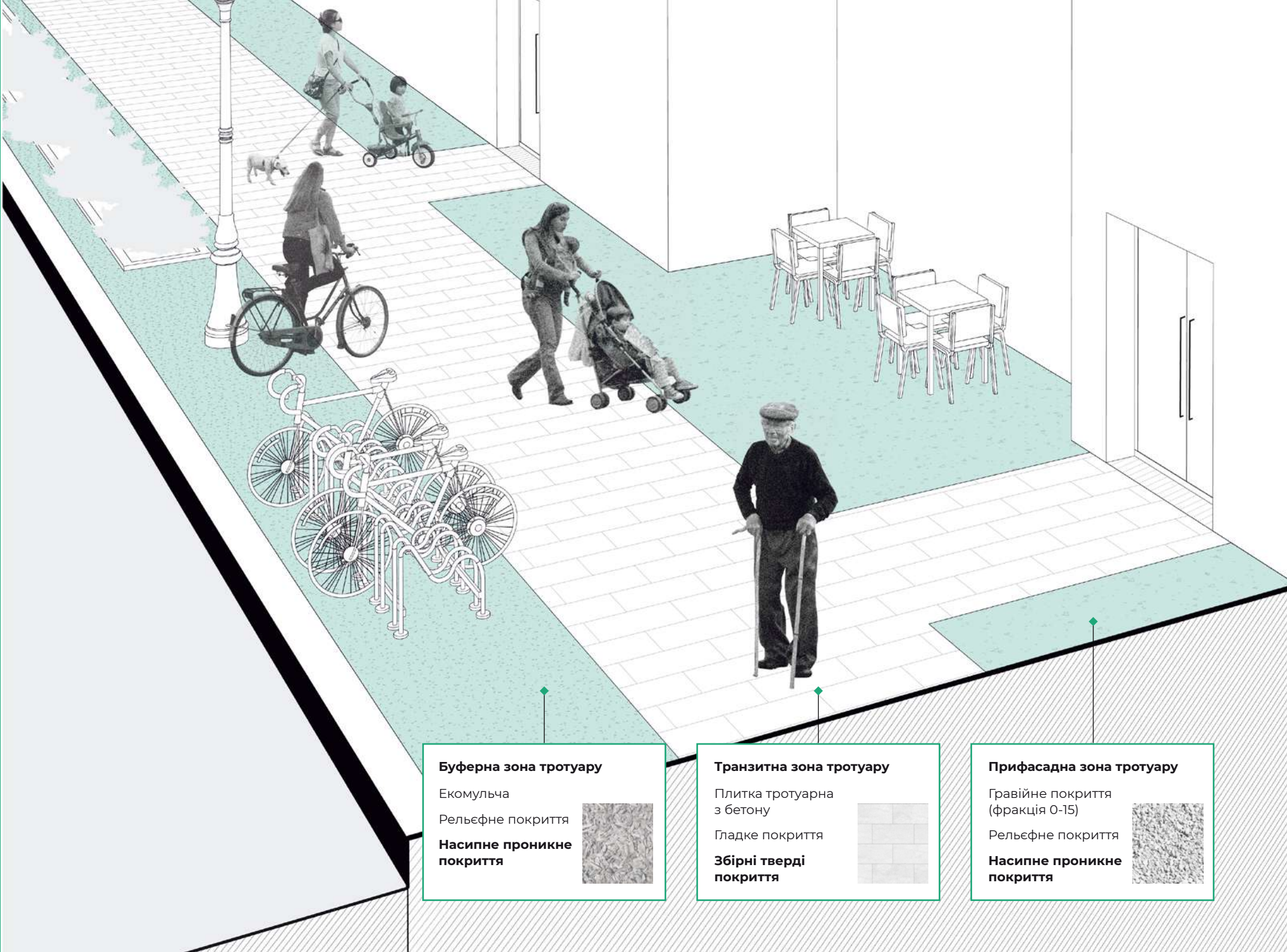

Буферна зона тротуару

- Екомульча
- Рельєфне покриття
- Насипне проникне покриття**



Транзитна зона тротуару

- Плитка тротуарна з бетону
- Гладке покриття
- Збірні тверді покриття**



Прифасадна зона тротуару

- Гравійне покриття (фракція 0-15)
- Рельєфне покриття
- Насипне проникне покриття**

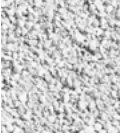

Зонування тротуару

Зонування тротуару через розділення гладких та рельєфних поверхонь дає змогу відділити транзитні зони від інших, де можуть бути розташовані об'єкти або зони відпочинку чи інших функцій. Важливо робити таке розмежування, яке дає змогу вільно орієнтуватися людині, що користується білою тростиною.

Рекомендації з реалізації сценарію

Прифасадна зона тротуару

Пролягає між фасадом будівлі та транзитною зоною, забезпечує доступ до будівель. На ній можуть розміщуватися ганки, тераси закладів, навіси, рекламні щити, вітрини, елементи благоустрою, озеленення тощо.

Від входу в будівлю до транзитної зони має бути виконана з гладкого покриття, щоби не заважати пересуватися людям на кріслах колісних. Водночас прифасадна зона, окрім зон входу, може бути виконана із рельєфних покриттів, що дасть змогу легше орієнтуватися білою тростиною людині з порушеннями зору.

Буферна зона тротуару

На ній можуть розміщуватись елементи благоустрою та озеленення, тераси закладів, зупинки громадського транспорту, велоінфраструктура тощо.

Покриття може бути контрастним за кольором та фактурою для візуального та тактильного зонування.

Нормативні акти та нормативні документи, що містять вимоги або рекомендації щодо запропонованого рішення

ДБН В.2.2-40:2018 Інклюзивність будівель і споруд. Основні положення п. 5.1.2, п. 5.1.7

Транзитна зона тротуару

Відповідає за комфортний та безпечний транзитний рух пішоходів. Безперервна, прямолінійна, чітко визначена, без будь-яких перепон та небезпек.

Оптимальне покриття — рівне та неслизьке із товщиною швів щонайбільше **15 мм** (бруківка без фаски, асфальт тощо).

Тактильний контраст покриттів

Контраст покриттів виконується як тактильно через використання різних покриттів, так і візуально (наприклад, світле та темне розмежування). Це дає змогу людині, яка орієнтується білою тростиною, чітко визначати напрямки транзитного руху без використання спеціальної тактильної плитки.



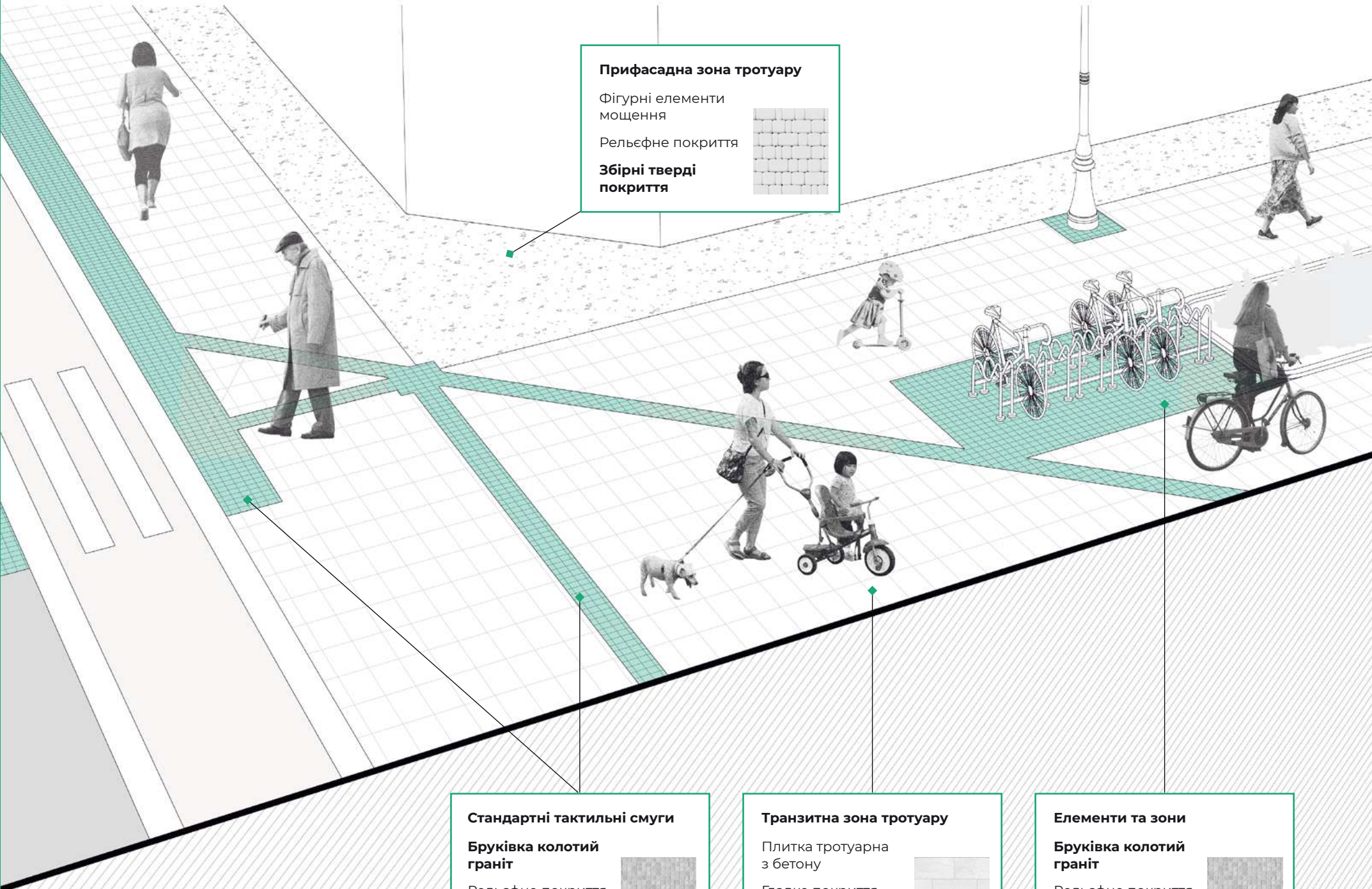

Прифасадна зона тротуару
 Фігурні елементи
 мощення
 Рельєфне покриття
Збірні тверді покриття



Стандартні тактильні смуги
Бруківка колотий граніт
 Рельєфне покриття
Насипне проникне покриття



Транзитна зона тротуару
 Плитка тротуарна з бетону
 Гладке покриття
Збірні тверді покриття

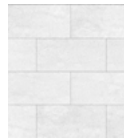

Елементи та зони
Бруківка колотий граніт
 Рельєфне покриття
Збірні тверді покриття

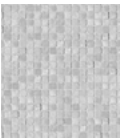

Стандартна тактильна навігація

Облаштовується за допомогою матеріалів, що тактильно та візуально контрастні до навколишніх поверхонь: бордюрний камінь, газон, комбіноване покриття (різні типи плитки, бруківки, асфальту, що відрізняються тактильно та за кольором). Не повинні дисонувати з навколишнім середовищем, зокрема із об'єктами культурної та історичної спадщини.

Мають бути відчутними за допомогою тростини. Висота рельєфу для комфорту переміщення не повинна перевищувати **5 мм**.

Рекомендації з реалізації сценарію

Попереджувальні смуги

Попереджають про бар'єр, небезпеку або перешкоду. Встановлюються паралельно до перешкоди по всій її ширині. Завширшки щонайменше **300-600 мм**. Початок смуги — на відстані не менше за **800 мм** від перешкоди.

Напрявні смуги

Забезпечують вільне орієнтування для пошуку необхідного та безпечного напрямку руху. Завширшки щонайменше **300 мм**.

Розміщуються вздовж розділових смуг, фасадів будинків у напрямку руху основних потоків пішоходів. Місце розміщення повинне бути максимально безпечним та комфортним для користувачів.

Інформаційні смуги

Інформують про початок та закінчення руху, місце зміни руху направляючих смуг, поворот чи розходження їх в різні напрямки. Завширшки не менше **600 мм**.

Нормативні акти та нормативні документи, що містять вимоги або рекомендації щодо запропонованого рішення

ДБН В.2.2-40:2018 Інклюзивність будівель і споруд. Основні положення п. 8.2.1-8.2.4

Елементи та зони

Елементи на шляхах руху, як-от стовпи, стели, каналізаційні люки, мають бути розташовані на рельєфному покритті, щоби людина з порушеннями зору або з розсіяною увагою змогла їх вчасно помітити та ідентифікувати.

Окремі зони, як-от зони паркування велосипедів чи зони відпочинку, мають повністю розташовуватися на рельєфному покритті або бути обрамленими таким покриттям. Це потрібно для того, щоби людина, яка орієнтується білою тростиною, не зіштовхнулася з обладнанням та завчасно ідентифікувала зону.

Тактильний контраст покриттів

Контраст покриттів виконується тактильно через використання різних покриттів і візуально (наприклад, світле та темне розмежування). Побудова тактильної навігації з елементів покриття дає змогу людині, яка орієнтується білою тростиною, чітко визначати напрямки руху та попередження без використання спеціальної тактильної плитки. Таке використання може природно вписуватись у дизайн вулиць.

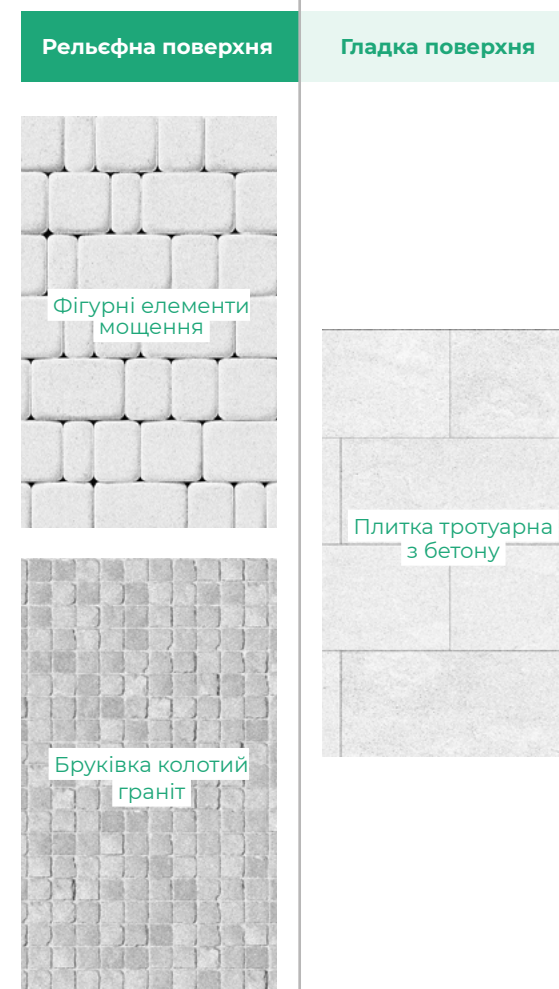

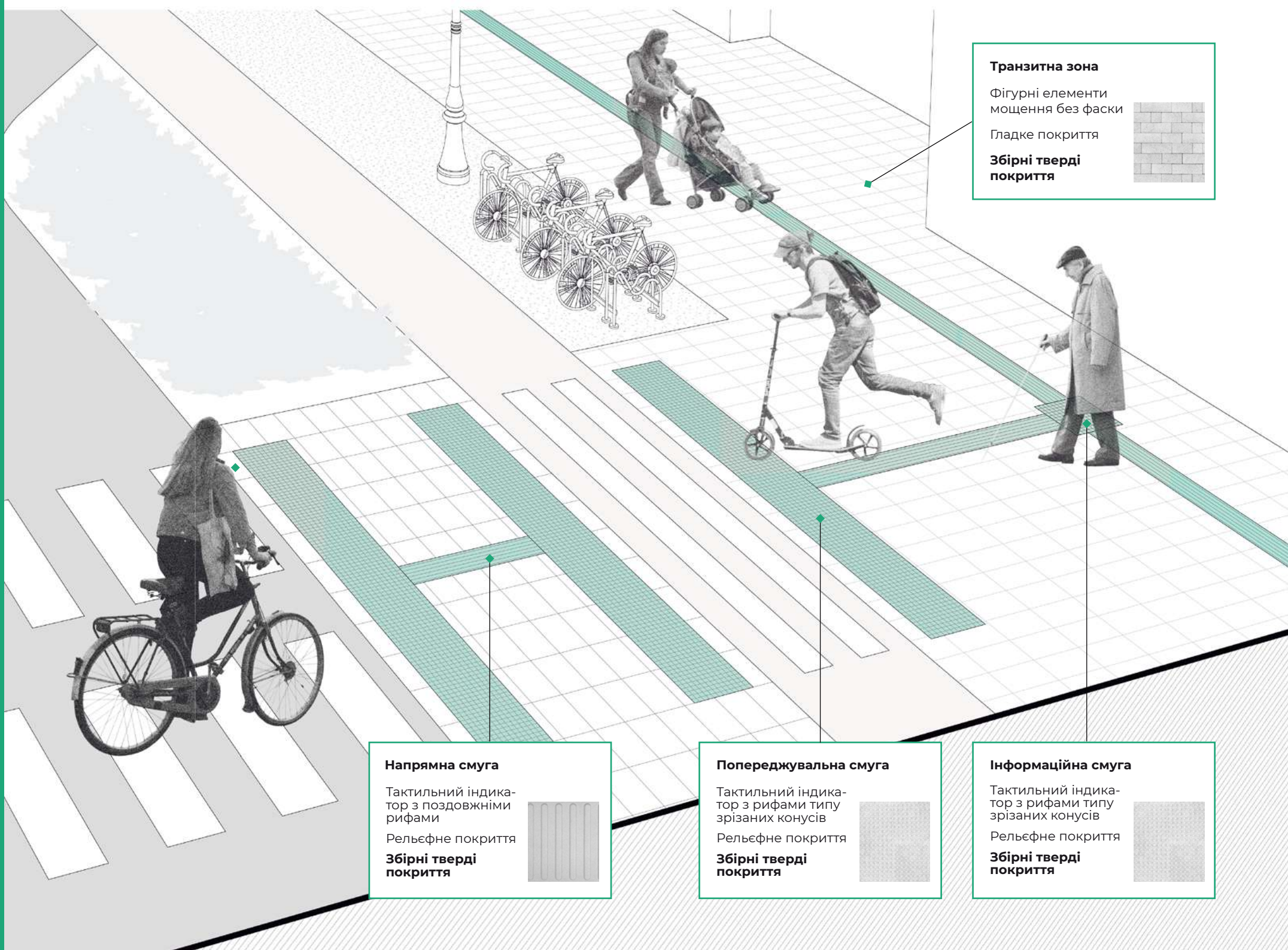

Транзитна зона
 Фігурні елементи
 мощення без фаски
 Гладке покриття
**Збірні тверді
 покриття**

Напрямна смуга
 Тактильний індика-
 тор з поздовжніми
 рифами
 Рельєфне покриття
**Збірні тверді
 покриття**

Попереджувальна смуга
 Тактильний індика-
 тор з рифами типу
 зрізаних конусів
 Рельєфне покриття
**Збірні тверді
 покриття**

Інформаційна смуга
 Тактильний індика-
 тор з рифами типу
 зрізаних конусів
 Рельєфне покриття
**Збірні тверді
 покриття**

Спеціальна тактильна навігація

Облаштовується за допомогою тактильних індикаторів, що тактильно та візуально контрастують з гладкою поверхнею.

Мають бути відчутними за допомогою тростини. Висота рельєфу для комфорту переміщення не повинна перевищувати **5 мм**.

Рекомендації з реалізації сценарію

Попереджувальні смуги

Попереджають про бар'єр, небезпеку або перешкоду. Встановлюються паралельно до перешкоди по всій її ширині. Завширшки — щонайменше **300-600 мм**. Початок смуги — на відстані не менше **800 мм** від перешкоди.

Інформаційні смуги

Інформують про початок та закінчення руху, місце зміни руху напрямних смуг, поворот чи розходження їх у різні напрямки. Завширшки — щонайменше **600 мм**.

Нормативні акти та нормативні документи, що містять вимоги або рекомендації щодо запропонованого рішення

ДБН В.2.2-40:2018 Інклюзивність будівель і споруд. Основні положення п. 8.2.1-8.2.4

Напрявні смуги

Забезпечують вільне орієнтування для пошуку необхідного та безпечного напрямку руху. Завширшки — щонайменше **300 мм**.

Розміщуються вздовж розділових смуг, фасадів будинків у напрямку руху основних потоків пішоходів. Місце розміщення має бути максимально безпечним та комфортним для користувачів.

Тактильний контраст покриттів

Контраст спеціальної плитки та покриття виконується тактильно через використання гладкого покриття, або ж візуально (наприклад, світле та темне розмежування). Це дає змогу людині, яка орієнтується білою тростинною, чітко орієнтуватися за спеціальною тактильною навігацією. Розташування тактильної плитки на рельєфній поверхні створює тактильний шум, який заважає орієнтуватися в просторі.

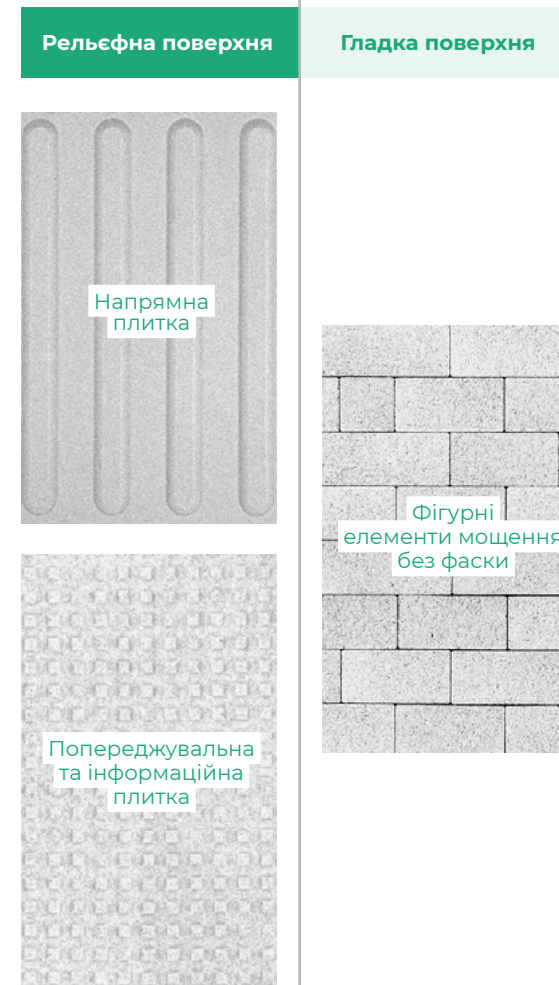

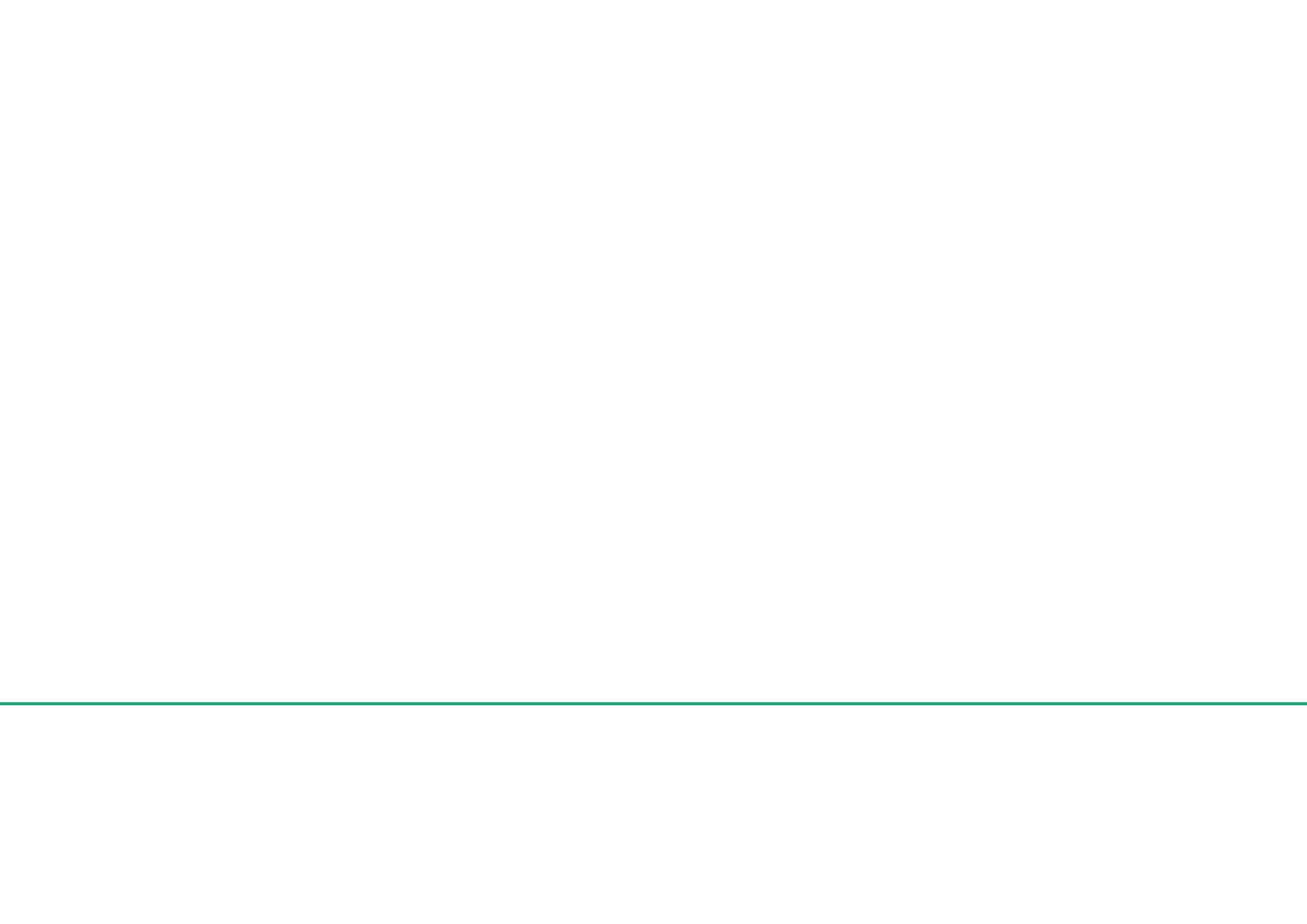

Бар'єрні рішення

ті, які роблять простір бар'єрним та недоступним для людей.

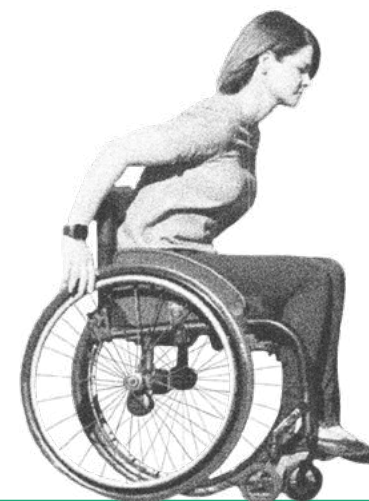

Ми не маємо на меті показати всі можливі проблеми та бар'єри у просторі.

Ми хочемо висвітлити основні ситуації, на які важливо звертати увагу у створенні доступного простору.

На прикладах ми розповідаємо про окрему проблему, яка зазначена у поясненні, і не маємо на меті детально обговорювати всі проблеми на всіх фотоприкладках.

Доступність покриття



Відсутні похилі входи

Входи у сквери та парки часто роблять зі сходами та вхідними групами, які є некомфортними та недоступними для маломобільних людей. Ці входи не дублюються пандусами або похилими доріжками, якими можна було б потрапити до громадського простору.



Різкі перепади висот

У скверах і парках роблять різкі перепади висот між різними поверхнями, через що з'являються круті сходи і пандуси. Це ускладнює пересування для маломобільних людей і змушує їх шукати довші маршрути для обходу.





Неправильне покриття

Бордюри, рельєфне мощення, ями, коріння дерев на проходах, щєбінь, пісок, бруд чи висока трава роблять небезпечним пересування людей на кріслах колісних, людей з протезами та батьків з дітьми у візках.



Відсутня навігація

У громадських просторах відсутня навігація, яка б допомагала спланувати маршрут та зрозуміти напрямок руху. Біля входів у громадські простори відсутня інформація про правила поведінки та користування сквером або парком.



Доступність покриття

Не вистачає дерев і тіні влітку

Влітку у громадських просторах не вистачає дерев та зелених зон, які б створювали прохолоду.

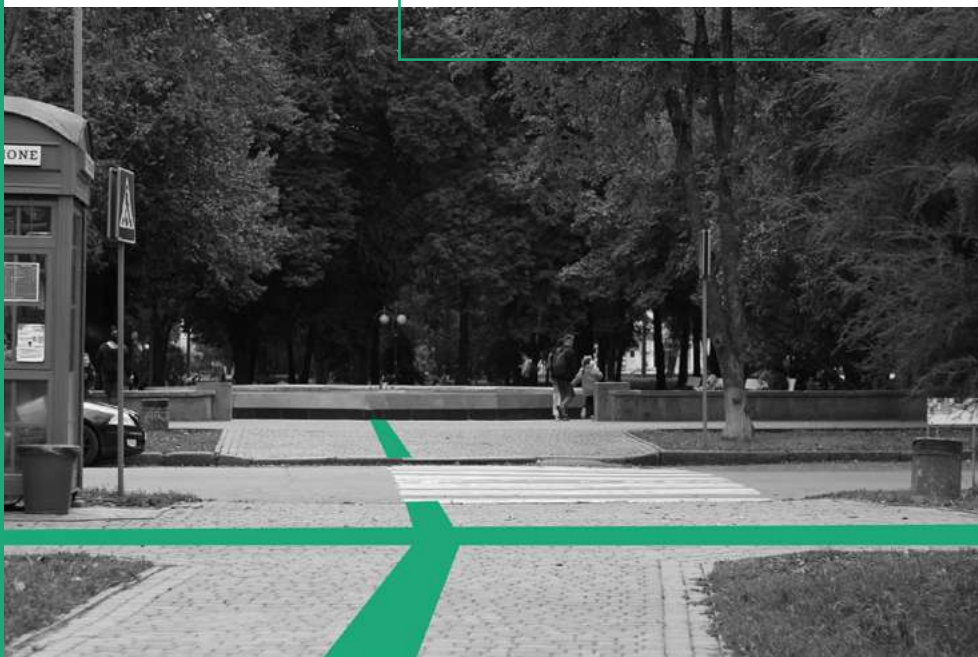

Відсутня тактильна навігація

На великих площах часто відсутні напрямні тактильні смуги чи інша тактильна навігація, яка допомагає в орієнтуванні людям з порушеннями зору.

Погане освітлення

Відсутнє освітлення на підходах до громадських просторів або всередині парків і скверів, через що прогулюватися та користуватися обладнанням для різноманітних активностей стає небезпечно. Особливо критично це для людей з порушеннями слуху.

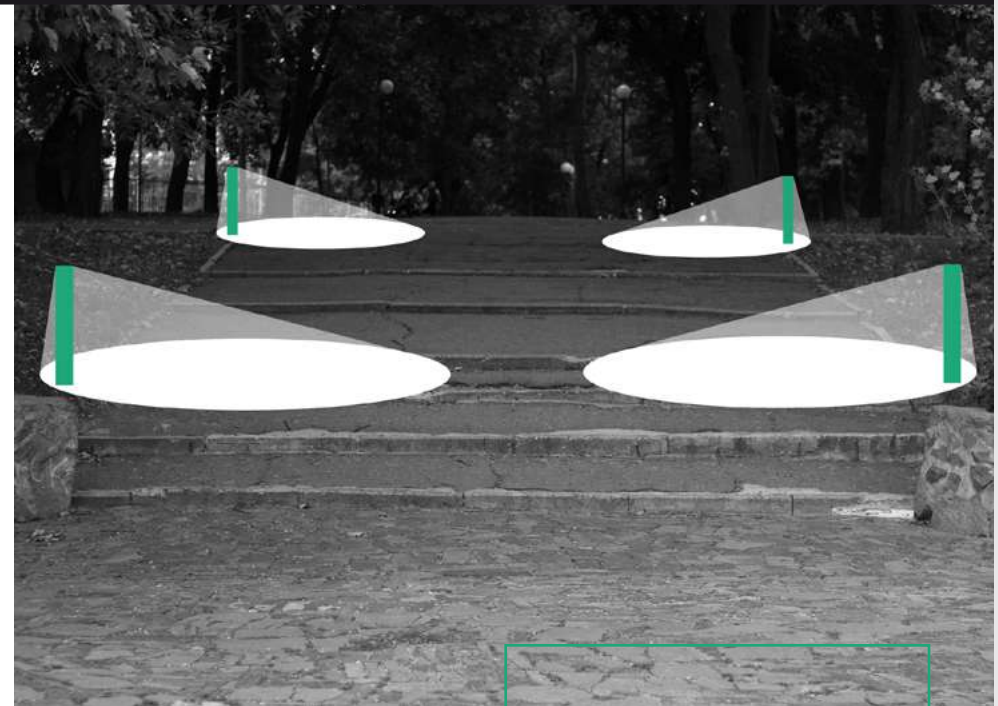

Небезпека від собак

Навколо ігрових та спортивних майданчиків відсутні паркани або щільне озеленення з кущів, через що собаки можуть легко потрапити на територію, де перебувають діти та інші люди.

Фізична доступність

Відсутні велопаркінги

Через відсутність спеціально обладнаної велопарковки, де можна було б безпечно залишити велосипед або візок, користувачі паркують велосипеди біля дерев та парканів, що заважає пішоходам.

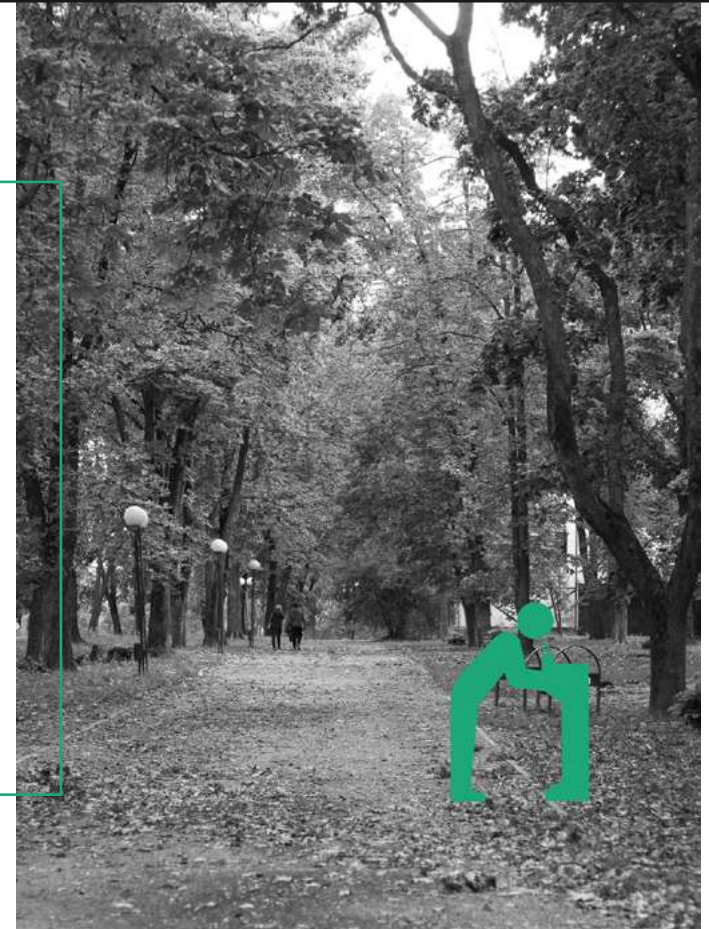
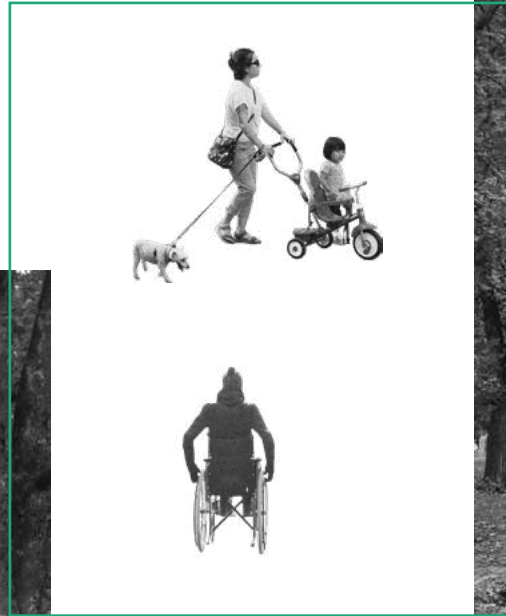

Немає доступу до води

Відсутні бювети та фонтанчики з доступом до питної води. Через це влітку у спекотну погоду людям некомфортно ходити на довгі дистанції. Іноді доступ до води потрібен, щоб почистити велосипед або крісло колісне.



Мало активностей

Часто взагалі відсутні зони для різних форм активності дітей та дорослих. Наявні ігрові майданчики не мають зонування та розподілу для дітей різного віку. Відсутні місця для відпочинку підлітків, молоді та дорослих, альтанки або просто місця для сидіння.



Відсутнє зонування

Відсутнє зонування просторів для різних вікових груп та активностей, які вони проводять. Через це між ними можуть виникати конфлікти, або вони можуть бути небезпечними одне для одного.



Фізична доступність

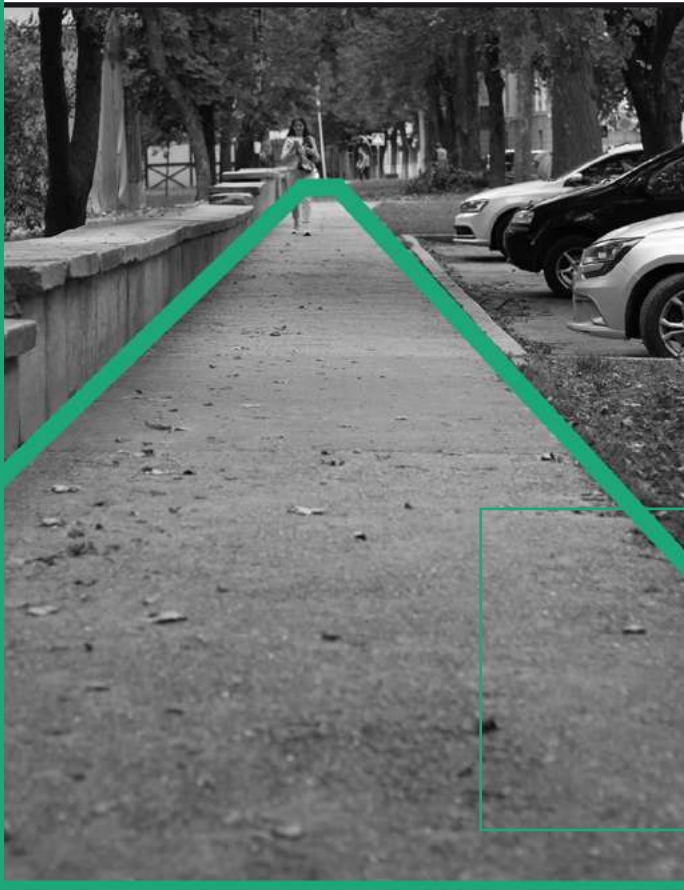

Відсутні вбиральні

Громадських вбиралень дуже мало. Навіть якщо вони є, вони часто недоступні для маломобільних людей або в них незрозумілі правила користування: їх закривають на ключ, вони працюють у визначений час, формат ціни та оплати створює незручності. В місті немає вказівок, де громадські вбиральні розташовані. Також відсутні місця для годування та догляду за малюками, що є незручним для батьків.

Мало зон рекреації

У містах мало інклюзивних просторів та рекреаційних зон для різних суспільних груп, тому людям доводиться долати великі відстані, щоб дістатися до таких просторів. Інакше, наприклад, батьки з дітьми змушені весь свій час проводити в одноманітному просторі без спілкування з іншими людьми.



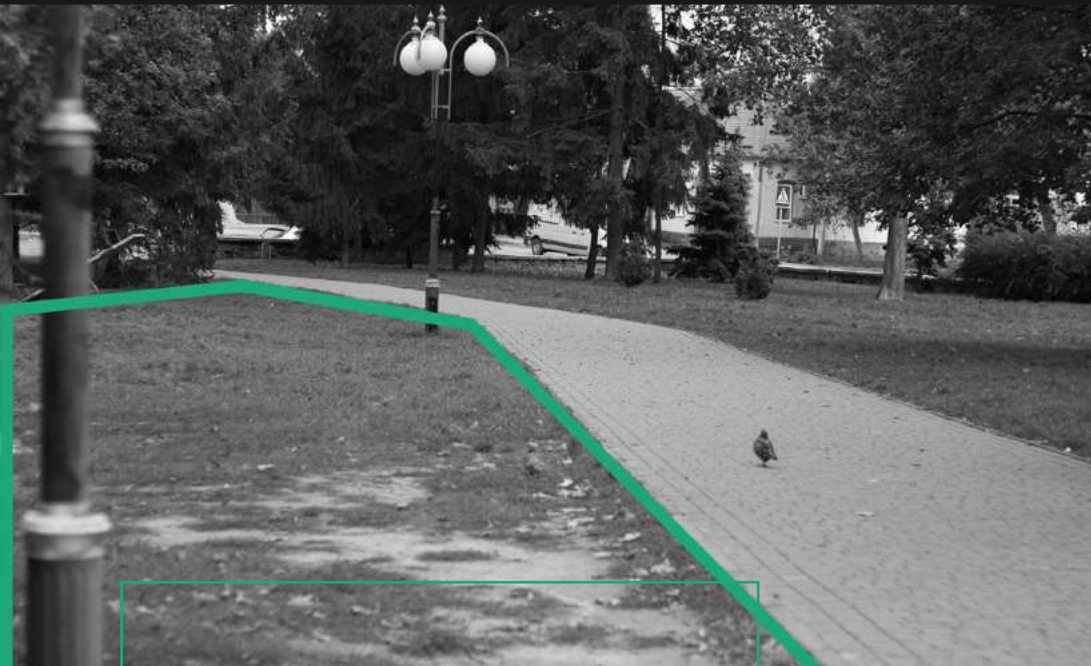

Відсутні місця для собак

Місця для тренування собак відрізняють від звичайних місць для вигулу і практично відсутні в містах. Це повинні бути огорожені території, де власники можуть відпустити собак з повідка, і в яких є необхідне обладнання для тренування собак. Через це собак часто відпускають в місцях, де вони можуть нашкодити людям.



Відсутні огороження

Відсутнє нетравматичне огороження зелених, ігрових та спортивних зон. Це небезпечно для дітей з аутизмом, у яких відчуття небезпеки нижче, ніж у інших дітей, і вони можуть вибігти за межі майданчика.



Фізична доступність

Одноманітні майданчики

Обладнання на ігрових та спортивних майданчиках одноманітне та нецікаве і не підходить для користування людьми різного віку та різних здібностей. Майданчики взагалі не пристосовані до користування ними людьми з інвалідністю.

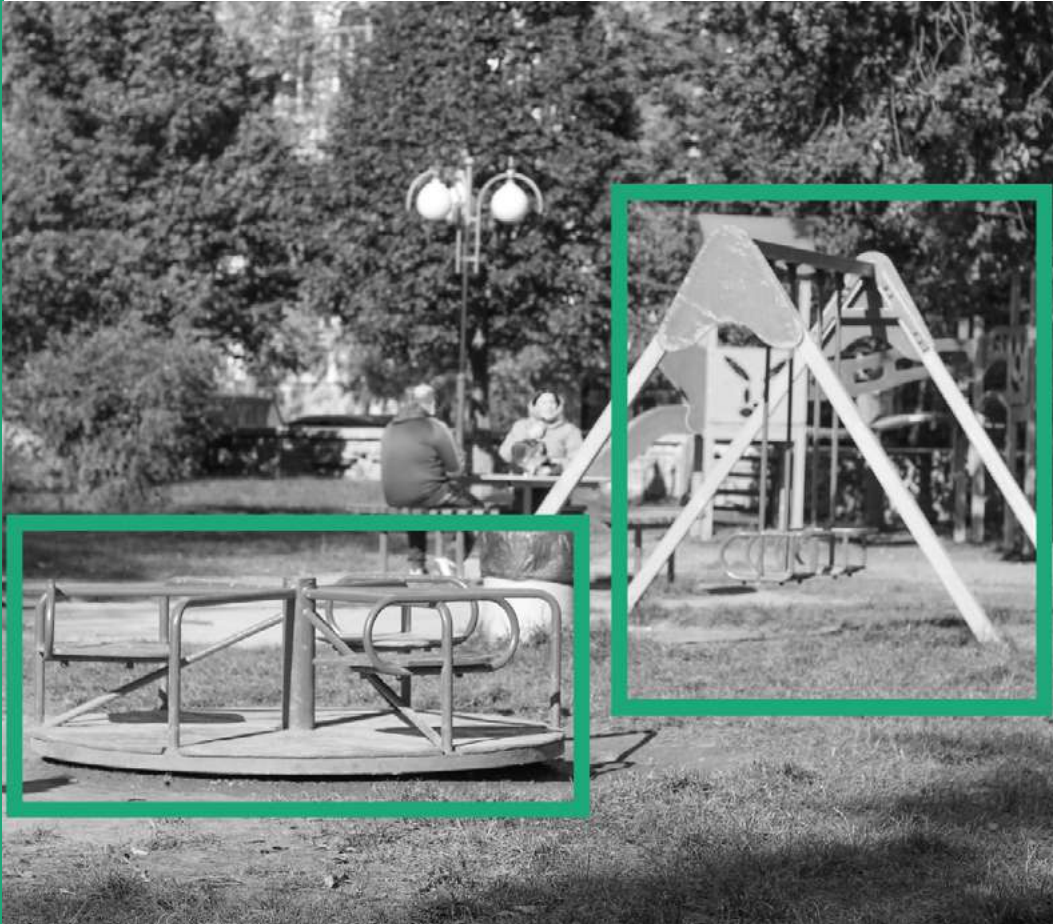

Майданчики біля дороги

Майданчики поруч з дорогою чи парковкою дуже небезпечні, оскільки можна не почути або не побачити машину, що рухається неподалік. Крім того, майданчики, розміщені біля проїжджої частини, часто загазовані та некомфортні через шум.

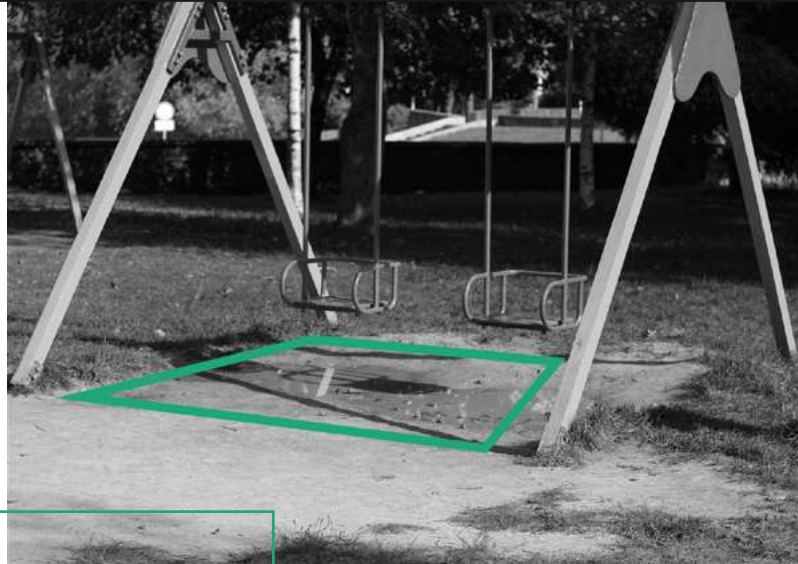

Неправильне покриття майданчиків

Неправильне покриття, наприклад пісок або ґрунт, перетворюється на багнюку після дощу. Також є травмонебезпечні покриття, які не захищають від ударів. Дістатися до ігрових та спортивних майданчиків важко через неправильне покриття, що робить їх недоступними для батьків з візочком або людей на кріслі колісному.



Неправильні матеріали та колір

Дитячі майданчики можуть бути травматичними, бо їх роблять з небезпечних матеріалів, які влітку нагріваються та можуть обпекти. Занадто яскраві майданчики, наприклад яскраво-червоні, можуть провокувати перезбудження чи сенсорне перевантаження у дітей з РАС та іншими видами нейрорізноманітності.





Громадські будівлі

це будівлі загального доступу, де люди можуть задовольнити свої потреби та надавати окремі послуги іншим.



Універсальні рішення

ті, які ми вважаємо пріоритетними та близькими до ідеалу.

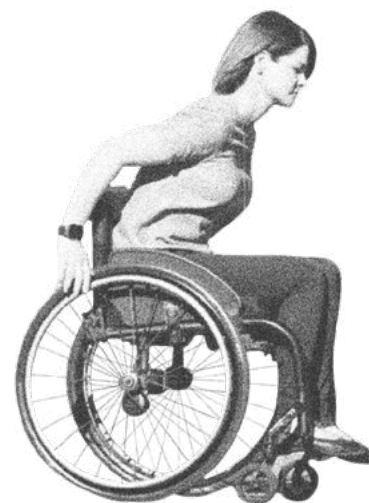

Ми не маємо на меті показати всі можливі рішення використання правильних елементів чи розмірів.

Ми хочемо висвітлити головні принципи, якими важливо керуватись у створенні безбар'єрного простору.

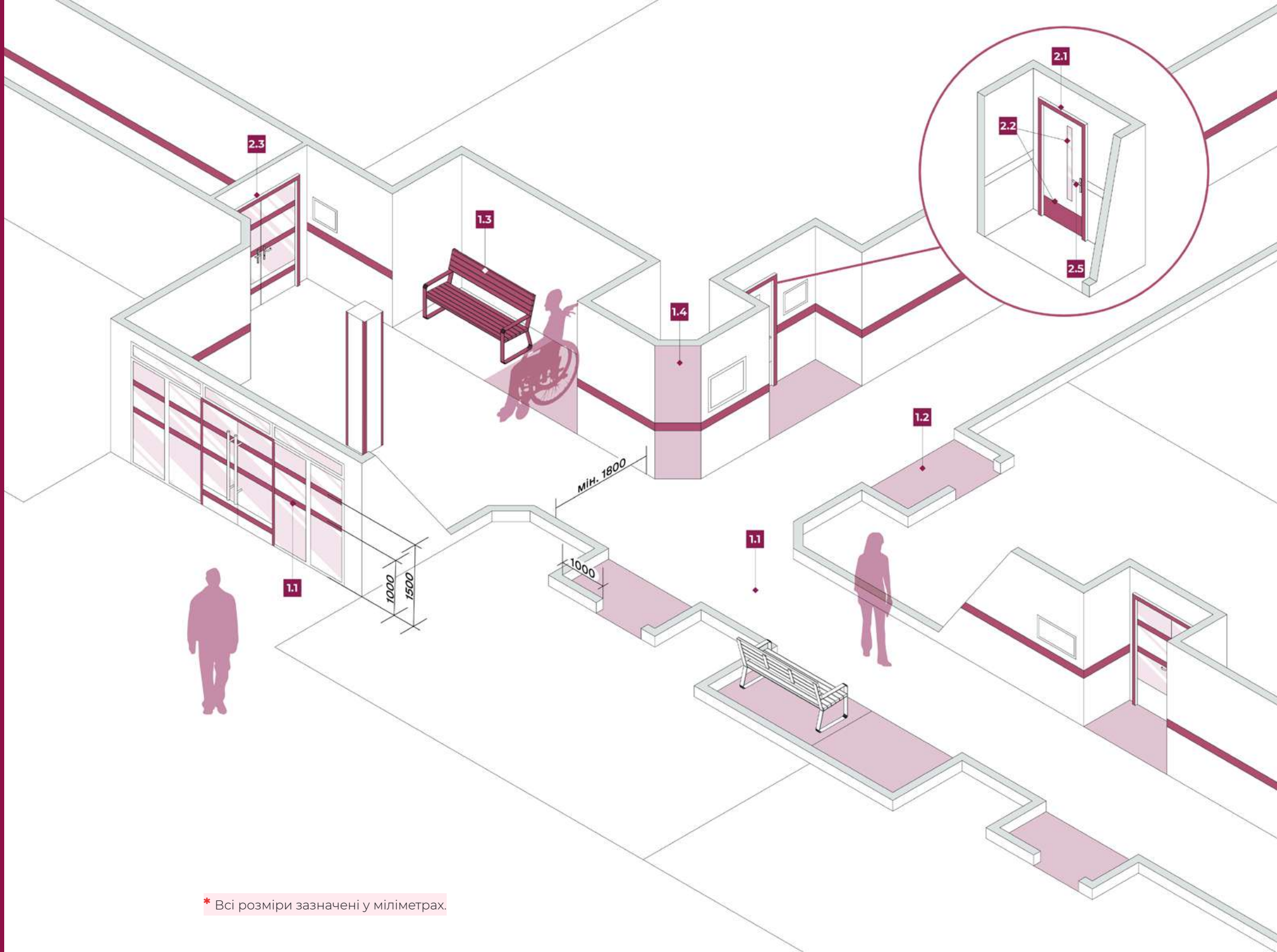

* Всі розміри зазначені у міліметрах.

Горизонтальні комунікації (початок)

Рекомендації з реалізації сценарію

1 Коридор

1.1 Транзитна зона

Рекомендована ширина транзитної зони коридору при двобічному русі – **2 м**, мінімальна – **1,8 м**. Одnobічний рух допускає зменшення транзитної зони до **1,2 м** завширшки, але передбачає кожні **10 м** кишені розміром **1,8x1,8 м** для розвертання людей у кріслі колісному.

1.2 Ніша або простір для дверей

Двері, які відчиняються на транзитну зону, не повинні перекривати собою прохід. Тому або ширина коридору враховує ширину відкритих полотен разом та транзитну зону, або такі двері мають бути заглиблені в окремі кишені з шириною та довжиною відповідно до розмірів дверного полотна. Додатково варто додати **1 м** простору, щоби людина на кріслі колісному могла відчинити двері.

1.3 Об'єкти, меблі, конструкції та інші елементи на шляхах руху

У транзитну зону коридору не повинні потрапляти батареї, вогнегасники, рослини, меблі або інші речі, що можуть заважати рухатися коридором.

1.4 Оглядовість перехресть коридорів

На перехрестях коридорів рекомендовано робити зріз кутів або оглядові кути, які дадуть змогу людям з порушенням слуху вчасно побачити тих, хто йде з іншої сторони коридору.

Нормативні акти та нормативні документи, що містять вимоги або рекомендації щодо запропонованого рішення

ДБН В.2.2-40:2018 Інклюзивність будівель і споруд. Основні положення. п. 6.2.1, п. 6.2.4-6.2.7, п. 8.4.2

2 Двері та прорізи

2.1 Вільний прохід у прорізах, дверях

Прорізи, арки та двері повинні бути без поріжка та мати ширину у просвіті від **900 мм**.

2.2 Оглядовість дверей

Двері для громадських просторів загального користування повинні передбачати оглядові панелі в межах **0,3-0,9 м** від рівня підлоги. Нижня частина дверей захищена протиударною смугою.

2.3 Зручне відчинення дверей

Двері мають бути облаштовані або автоматичною системою зачинення щонайменше через **5 с**, або завісами одnobічної дії з фіксацією положення.

2.4 Скляні конструкції

Скляні двері та поверхні мають бути контрастно промарковані на висоті **1 м** та **1,5 м** завширшки, і мати маркування щонайменше **100 мм**.

2.5 Пристрої користування

Дверні ручки мають бути або натискними, або за типом вертикальної скоби. Висота основної частини — **0,85-1,0 м** від рівня підлоги. Висота нижнього краю — від **500 мм**.

Світовий досвід

Двері не повинні відчинятися в бік транзитної зони, оскільки вони можуть вдарити когось, наприклад людей, що ведуть у цей час жестову розмову. Є два варіанти безпечного відчинення дверей — або в напрямку кімнати, або ж їх можна розмістити в ніші, що теж забезпечить від випадкового зіткнення.

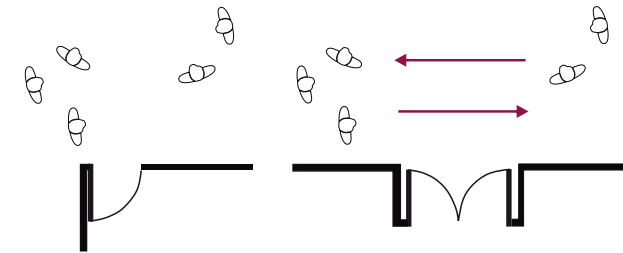

Уздовж коридорів забезпечте простір, щоб дати змогу невеликим групам спілкуватися поза транзитною зоною. Ці зони для розмов можуть бути невеликими — для спілкування стоячи, або ж їх можна збільшити, тоді доцільно облаштувати місця для сидіння.

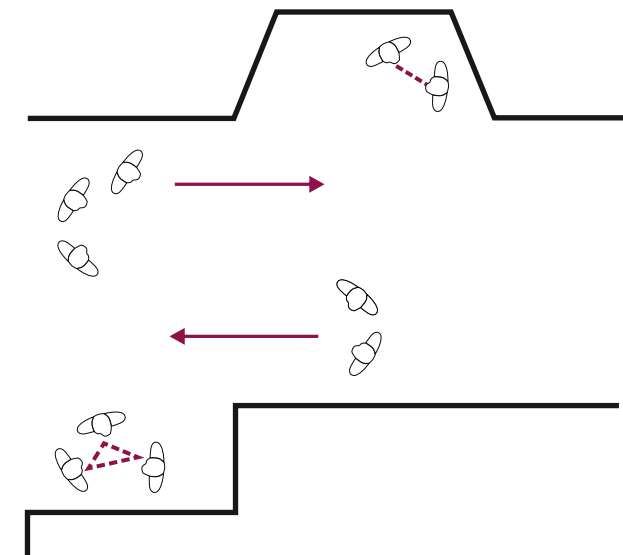

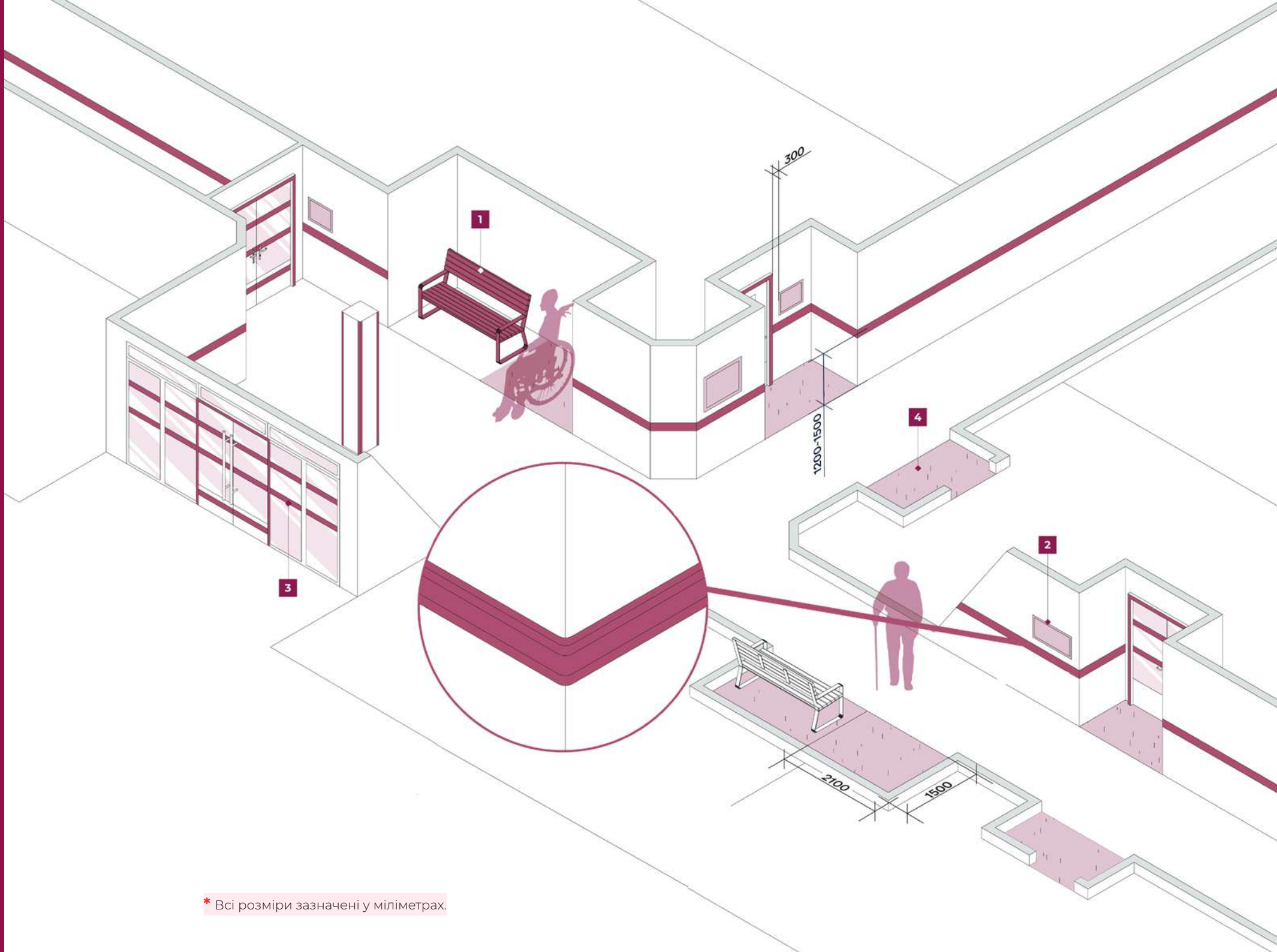

* Всі розміри зазначені у міліметрах.

Горизонтальні комунікації (закінчення)

Рекомендації з реалізації сценарію

1 Місця для сидіння

Місця для сидіння не мають бути перешкодою на транзитних шляхах. Їх варто розмістити вглибині на **1,2 м**, передбачивши простір для ніг. Поруч із місцями для сидіння потрібно врахувати вільний простір габаритами **2,1х1,5 м** для людини на кріслі колісному, домашнього улюбленця чи дитячого візочка.

Висота стандартного місця для сидіння — **450-500 мм**. З/без перил та спинки. Кут спинки — **76°**, а висота підлоктників — **200 мм** від рівня сидіння.

3 Візуальний контраст/маркування

Стандартна контрастність елементів становить **LVR 30**.

На шляхах руху мають бути контрастно виділені:

- двері та прорізи;
- зміни рівнів (сходи, пандуси, поріжки);
- колони, опори, меблі, устаткування та інші об'єкти;
- вимикачі, розетки та інші пристрої.

Окремо маркують контрастною смугою всі вищеперелічені об'єкти та додатково — скляні поверхні.

Ширина контрастного маркування — **0,01-0,02 м**. Скляні та повздовжні елементи рекомендовано маркувати горизонтальними смугами на висоті **1 м** та **1,5 м**. Двері та прорізи маркуються по контуру отвору, скляні полотна — горизонтальними смугами.

Інші конструкції, що нависають, а також колони рекомендовано маркувати вздовж контура конструкцій.

Нормативні акти та нормативні документи, що містять вимоги або рекомендації щодо запропонованого рішення

ДБН В.2.2-40:2018 Інклюзивність будівель і споруд. Основні положення. п. 8.3, п.8.4.2

2 Орієнтування

Для кращої орієнтації в коридорі варто розмістити схеми евакуації, тактильні інформаційні покажчики та піктограми.

Інформаційну тактильну табличку з піктограмою приміщення слід повісити на висоті **1,2-1,5 м** і на відстані **0,3 м** від дверного отвору. Вона має розташовуватися на стіні так, щоб її не затуляли відчинені двері. Піктограма та/або табличка з назвою приміщення повинні бути виконані збільшеним шрифтом та в контрастному співвідношенні кольорів і шрифтів відносно їхнього фону.

Плани евакуації слід розміщувати так, щоби верхній край не перевищував **1,5 м**. Бажано робити їх тактильними, за типом мнемосхеми.

Додатково облаштовується інформаційна напрямна — поручень на висоті **0,9 м**.

4 Тактильний контраст покриття

Для створення тактильної навігації рекомендовано використовувати тактильний та візуальний контраст покриттів. Транзитні шляхи руху повинні мати гладкі, нековзкі поверхні. Інші зони (відпочинку, інформування) краще робити з тактильно контрастних матеріалів — типу ворсових килимів абощо.

Водночас висота ворсу таких поверхонь не може перевищувати **13 мм**. Килими та інші тактильні індикатори мають чітко монтуватися у підлогу та не створювати зачіпок.

Усі поверхні не повинні створювати відблисків.

Світовий досвід

Різноманітні допоміжні елементи — питні фонтанчики, смітники, меблі тощо — варто розташовувати окремо від транзитної зони і перпендикулярно людському потоку, щоб людина з порушенням слуху могла орієнтуватися за ним. Це дасть змогу людині біля фонтанчика тримати візуальний зв'язок з іншими.

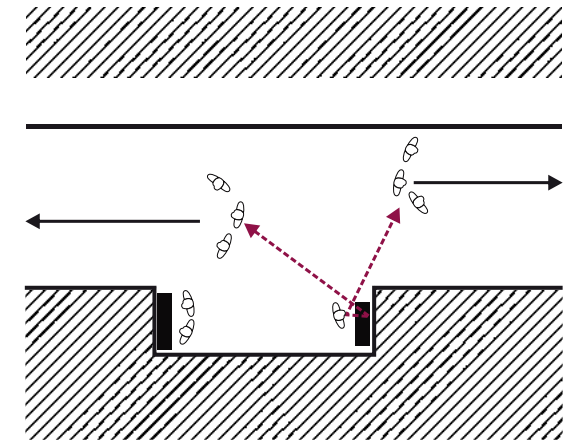

Закруглені або оглядові (скляні) кути на перехрестях коридору дають змогу пішоходам бачити інших і уникати зіткнень.

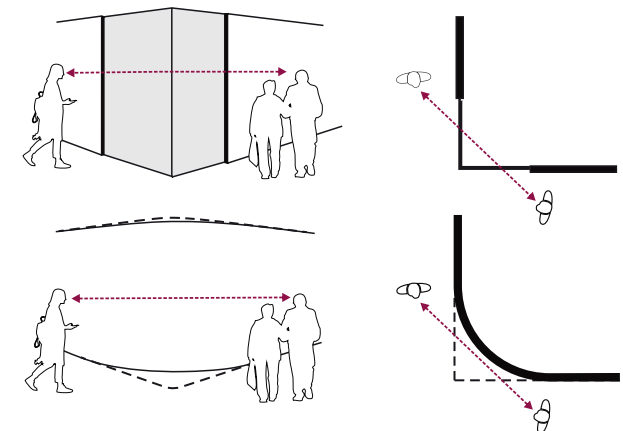

* Всі розміри зазначені у міліметрах.

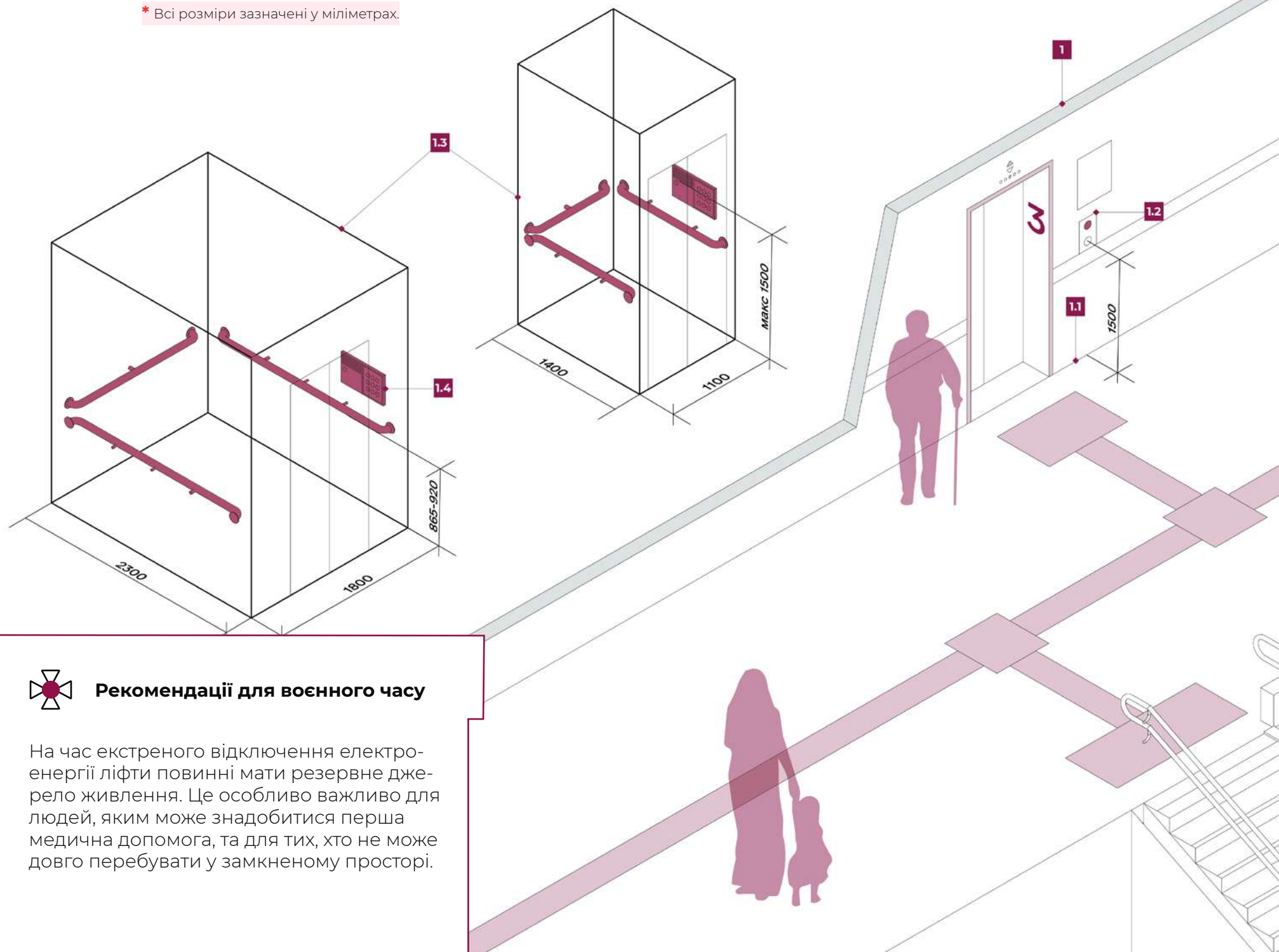

Рекомендації для воєнного часу

На час екстреного відключення електроенергії ліфти повинні мати резервне джерело живлення. Це особливо важливо для людей, яким може знадобитися перша медична допомога, та для тих, хто не може довго перебувати у замкненому просторі.

Вертикальні комунікації — ліфт

Рекомендації з реалізації сценарію

1 Ліфт

1.1 Зовнішній простір навколо ліфта

Навколо зони біля ліфта та кнопок виклику має бути вільний простір розмірами **1,5x1,5 м**. Ширина вхідного прорізу — щонайменше **900 мм**. Самі розсувні двері мають відчинятися не швидше, ніж за **5 с**. Праворуч чи ліворуч від входу в ліфт варто зазначити номер поверху розміром **50 мм** на висоті **1,5 м**. Також таке маркування має бути на стіні навпроти. Позначення має контрастувати зі стіною, на якій воно розміщене.

1.3 Внутрішній простір ліфта

Кабіна ліфта повинна мати внутрішні розміри не менше ніж **1,1 м** у ширину та **1,4 м** у глибину.

Рекомендовано мати в будівлі щонайменше один ліфт розмірами **2,3x1,8 м** для того, щоб використовувати його для евакуації людей на твердих ношах.

Поручні у ліфті монтуються в межах **865-920 мм** від рівня підлоги. Простір між краєм поручня до стіни ліфта — **35-45 мм**. Освітлення простору ліфта має бути рівномірним (мінімум **100 люкс**), також рекомендують підсвічувати кнопки.

1.2 Зовнішні пристрої — кнопка виклику

Нижній рівень кнопки від підлоги — **1050 мм**. Система з кнопкою виклику має контрастувати зі стіною, на якій розташована. Кнопки ліфтів мають бути облаштовані тактильними позначками, які дублюють текстову інформацію. Варто передбачати світлову та звукову інформативну сигналізацію біля кожних дверей ліфта.

1.4 Внутрішні пристрої — кнопки керування

Варто розташувати на висоті до **1,5 м**. Кнопки ліфтів мають бути облаштовані тактильними позначками, які дублюють текстову інформацію. Текстову інформацію на кнопках варто виконувати збільшеним шрифтом у контрастному співвідношенні кольорів.

Крім того, у ліфтах варто встановлювати голосовий інформатор і звуковий сигналізатор.

Нормативні акти та нормативні документи, що містять вимоги або рекомендації щодо запропонованого рішення

ДБН В.2.2-40:2018 Інклюзивність будівель і споруд. Основні положення. п. 6.3.3.2, п.6.3.3.3, п. 6.3.3.5

Світовий досвід

За можливості слід проектувати внутрішні розміри ліфта **1800x1800 мм**. Це дасть змогу користувачам крісел колісних і дорослим з дитячими візочками розвертатися всередині.

Також прийнятними є внутрішні розміри ліфтової кабіни **2030x1525 мм**, але там вже буде важко розвернутися, тож це рішення вимушене.

Абсолютний мінімальний розмір кабіни у **1100x1400 мм** допускається в дуже невеликих приміщеннях, де неможливо встановити більший ліфт. Однак це не буде універсальним рішенням, оскільки обмежений розмір означає, що маломобільним групам доведеться виїжджати з ліфта заднім ходом. Місця також не вистачатиме, якщо хтось їхатиме з об'ємним багажем або візком. Ліфти такого розміру можуть бути замалими і для розміщення деяких крісел колісних механічного та електричного типу з довжиною **від 1500 до 1600 мм**.

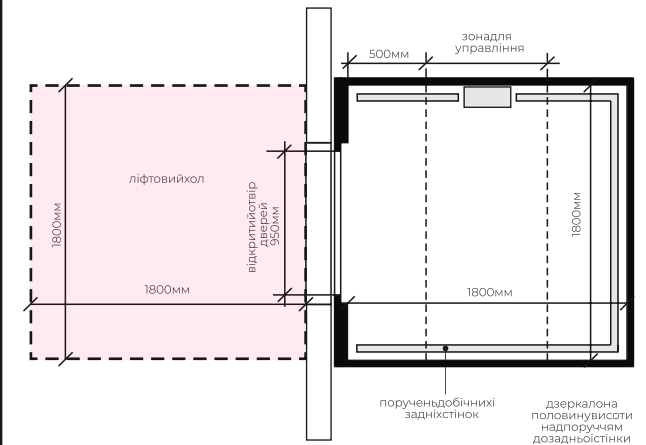

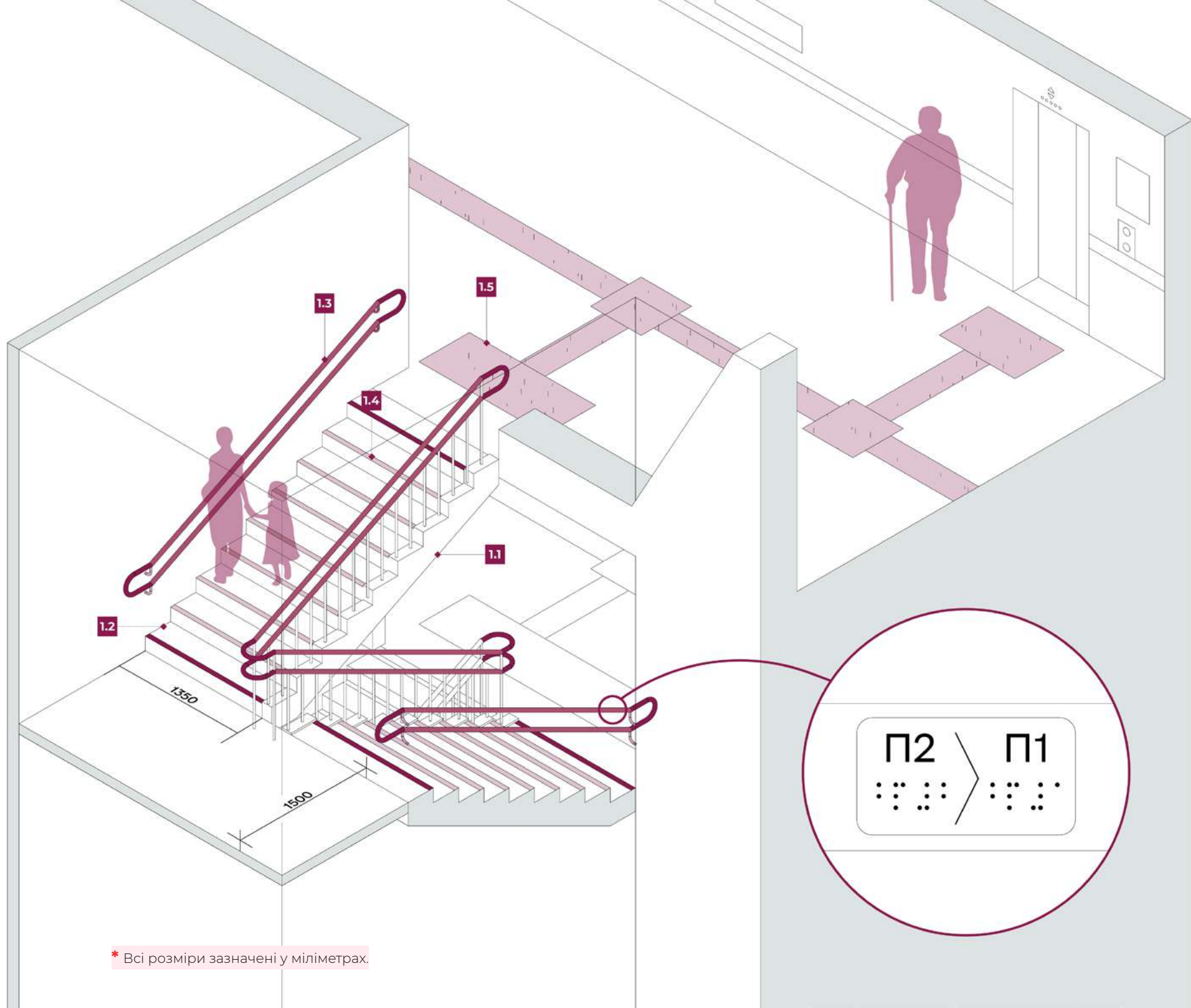

* Всі розміри зазначені у міліметрах.

Вертикальні комунікації — сходи

Рекомендації з реалізації сценарію

1 Сходи

1.1 Сходовий марш

Ширина сходів не повинна бути меншою за **1,35 м**. Якщо ширина сходів більша за **2,5 м**, необхідно розділяти марш поручнями.

Висота між маршами, маршем та стелею — щонайменше **2,1 м**.

На початку та наприкінці сходового маршу варто передбачити вільну зону глибиною **1,5 м** та довжиною, яка відповідає ширині сходового маршу. У межах цієї зони не розміщуються об'єкти та не відчиняються двері.

Відкриті прорізи на сходовому майданчику мають бути з бортиком заввишки **50 мм** із міркувань безпеки.

Сходовий марш повинен мати не менше **3** сходинок, але не більше **12**.

На кожному поверсі варто встановити контрастну інформаційну табличку з номером поверху.

1.2 Сходи

Ширина проступів сходинок має бути не меншою за **0,3 м**, а висота підйому — не більшою за **0,15 м**. Нахили сходів слід робити щонайбільше як **1:2**. Ребро сходинки повинно мати заокруглення радіусом **0,02 м**, а бічні краї, що не приликають до стін, — бортики від **0,02 м** заввишки.

1.6 Освітлення

Освітлення має бути рівномірним, рекомендовано використовувати **200 люкс**.

Нормативні акти та нормативні документи, що містять вимоги або рекомендації щодо запропонованого рішення

ДБН В.2.2-40:2018 Інклюзивність будівель і споруд. Основні положення. п. 8.2.10, п. 6.3.1.

1.3 Поручні

Поручні мають бути з обох боків сходів. Їх варто робити неслизькими та контрастними до стін.

Поручні сходів варто розташовувати на висоті **0,7** і **0,9 м**, а в закладах дошкільної освіти — на висоті **0,5 м**. На початку та в кінці сходів закінчення поручнів мають продовжуватись за межі сходинок на **0,3 м** та бути закругленими.

Діаметр поручня — **35-45 мм**. Від його краю до стіни варто залишити простір у щонайменше **50 мм**.

Огородження сходових маршів та майданчиків рекомендовано робити з вертикальних елементів, проміжок між якими не перевищуватиме **100 мм**.

На кінці сходових маршів на перилах слід передбачити рельєфні позначення поверхів у тактильному вигляді та/або шрифтом Брайля. Ширина цифр — **0,01 м**, висота — **0,015 м**; висота рельєфу — щонайменше **0,002 м**.

1.4 Візуальна контрастність

Кожен край сходинки маркується смугою завширшки **50 мм** по ширині маршу. Водночас перша та остання сходинки маркуються більш контрастно, ніж інші.

1.5 Тактильне співвідношення

Попереджувальні тактильні смуги повинні мати таку саму ширину, як і сходові марші. Вони обов'язково встановлюються паралельно до сходів чи перепадів висот, на відстані **300 мм** від краю. Розміщуються смуги на початку та в кінці сходових маршів.

Світовий досвід

Сходи в громадських місцях повинні мати ширину не меншу за **1200 мм**. Більша ширина може знадобитися, якщо є висока інтенсивність руху пішоходів.

Сходовий марш — це не менше трьох сходинок. Варто уникати однієї або двох сходинок — за них легко перечепитися.

Сходовий майданчик варто передбачити після **16** сходинок, оскільки людям похилого віку, або тим, кому важко ходити, складно підніматися без відпочинку.

Сходові майданчики повинні мати рівну поверхню такої ж ширини, як і сходи.

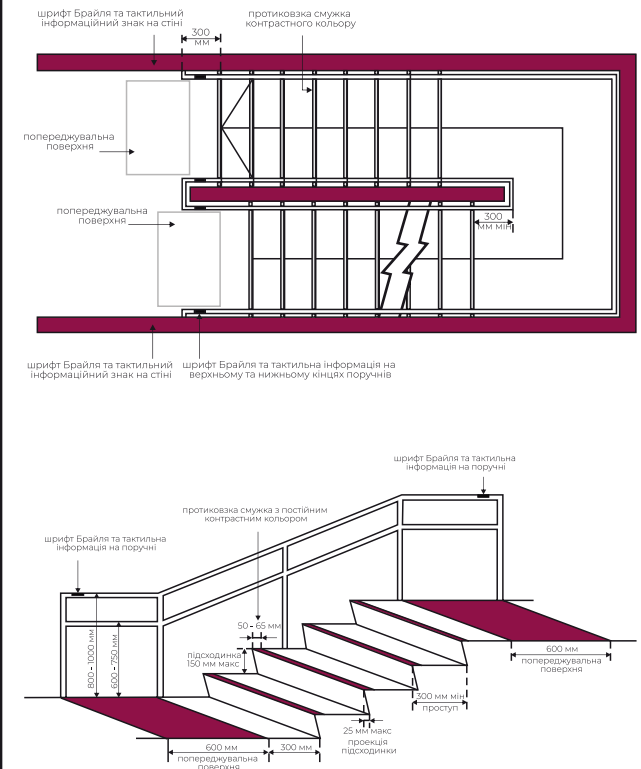

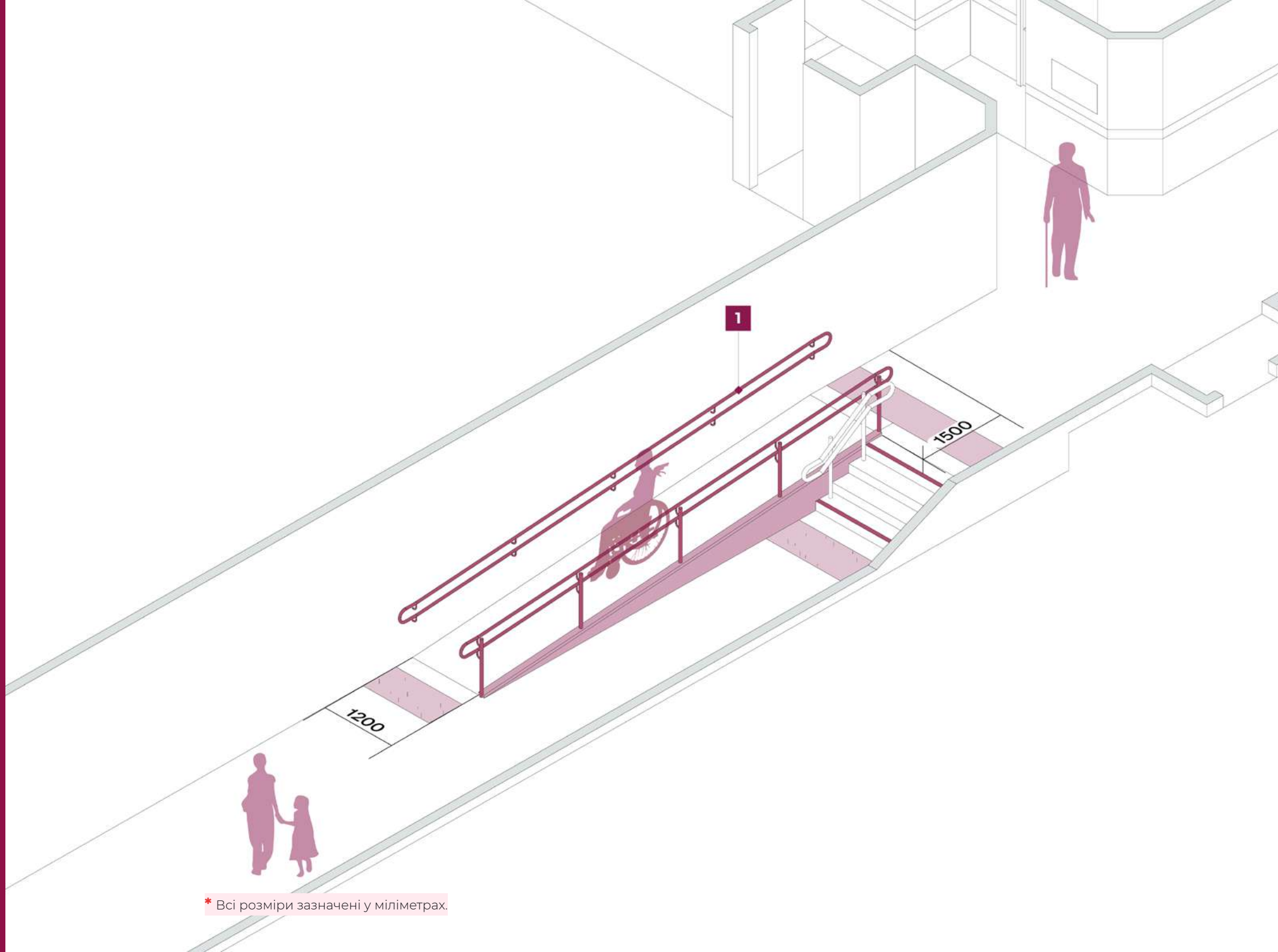

* Всі розміри зазначені у міліметрах.

Вертикальні комунікації — пандус

Рекомендації з реалізації сценарію

1 Пандус

Пандуси краще проєктувати прямі, г-подібної або п-подібної форми, без заокруглень. Вимоги до пандусу:

- Ширина пандуса — **1,2 м** для одностороннього руху, **1,8 м** — для двобічного;
- Висота пандуса у співвідношенні **1:20** для перепаду висоти **0,5 м** та більше. Довжина пандуса залежить від висоти;
- Максимальна висота одного підйому пандуса залежить від кута нахилу. Таким чином, пандус співвідношенням **1:20** рекомендовано робити максимум **10 м** у довжину.
- Після кожного підйому потрібно облаштовувати горизонтальні майданчики глибиною не менше за **1,5 м**.
- Вздовж пандуса, по бічних краях та вздовж відкритих стінок майданчиків для розвороту чи відпочинку мають бути поріжки заввишки **5 см**, щоб передні колеса крісла колісного не висковзували;
- На початку та в кінці пандуса має бути вільна зона, ширина якої відповідає ширині самого пандуса, завдовжки **1,5 м**. У межах цієї зони не розміщуються об'єкти та не відчиняються двері;
- Поверхня пандусу шорстка.

Вимоги щодо **тактильної контрастності, поручнів** та **освітлення** такі самі, як для сценарію **Вертикальні комунікації — сходи**.

Нормативні акти та нормативні документи, що містять вимоги або рекомендації щодо запропонованого рішення

ДБН В.2.2-40:2018 Інклюзивність будівель і споруд. Основні положення. п. 6.3.2, дод. Д

Світовий досвід

Горизонтальні майданчики для відпочинку потрібні як на початку, так і в кінці підйому пандуса. На них має бути нахил не більше за співвідношення **1:48**, щоб запобігти скупченню води. Їхній розмір — **1,5x1,5 м**.

Розриви нахилу (тобто там, де відбувається зміна схилу) повинні бути перпендикулярними до напрямку рампи, щоб запобігти проблемам із поперечним схилом та нерівною поверхнею

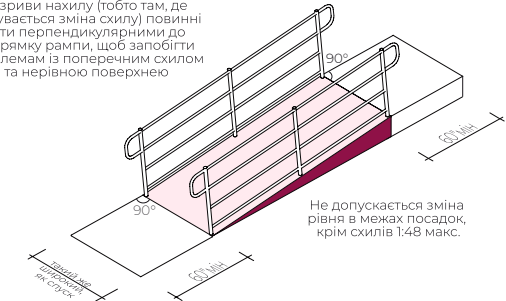

Поручні, бортик, вертикальні стійки та інші елементи не можуть перекривати мінімальний простір майданчика.

У верхній і нижній частинах поручні мають виступати за сам пандус на **300 мм** у тому ж напрямку. Вони вони можуть змінювати напрямок на лише на внутрішніх поворотах пандуса, але залишатися при цьому суцільними.

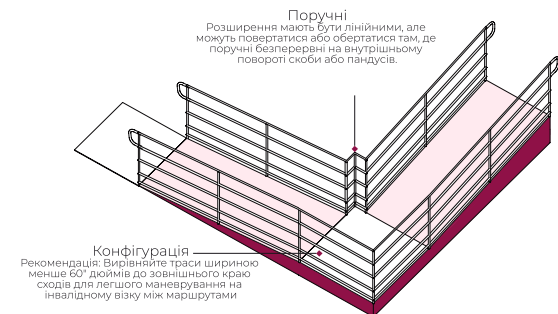



Рекомендації для воєнного часу

У місцях тимчасового проживання людей важливо облаштувати щонайменше один доступний душ. Якщо це зробити неможливо, як один із варіантів, можна використати пересувну каталку для миття людей з обмеженою мобільністю та тих, хто потребує супроводу.

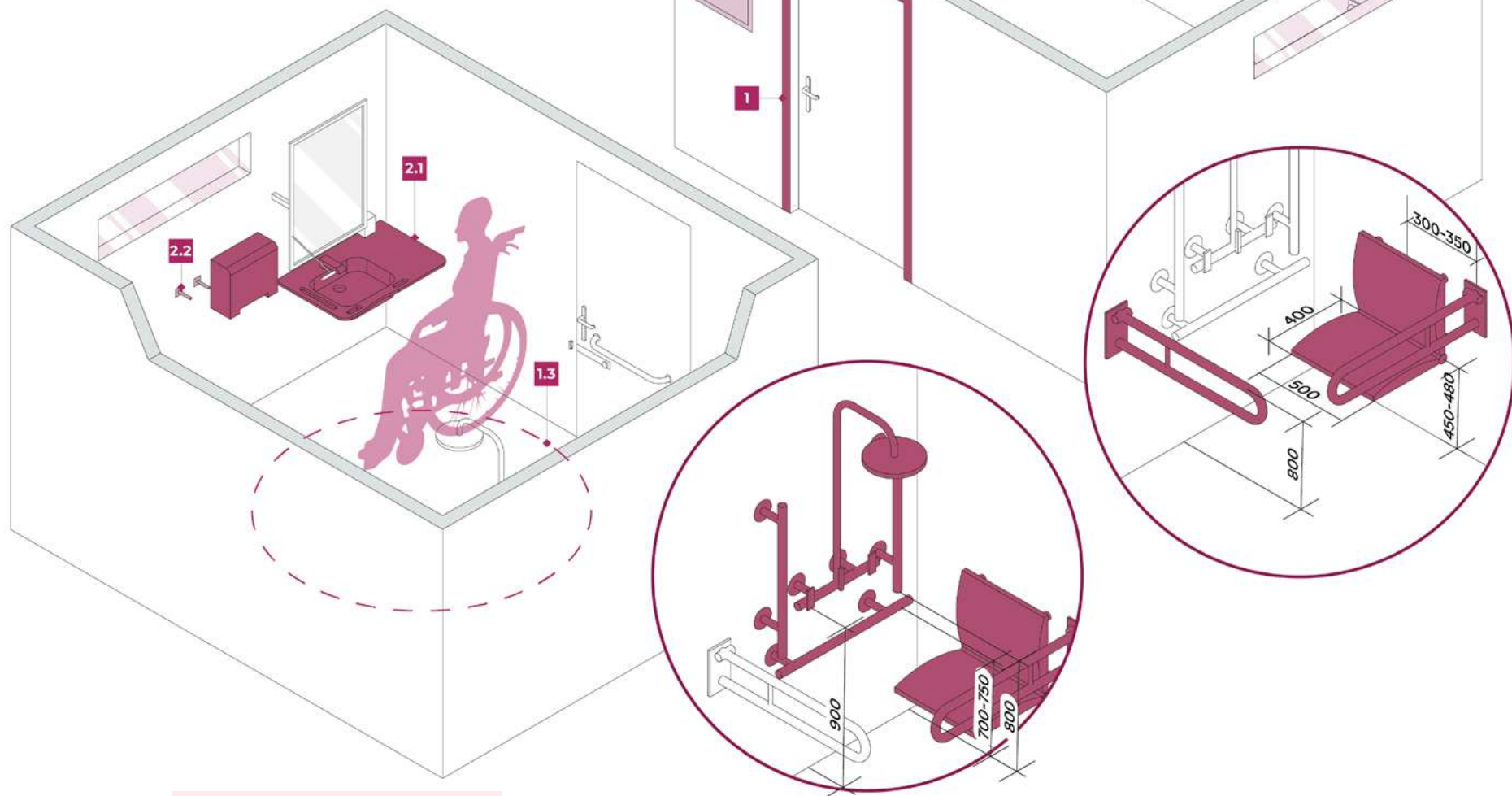

* Всі розміри зазначені у міліметрах.

Душова кабіна (початок)

Рекомендації з реалізації сценарію

1 Простір

1.1 Двері

Двері повинні відчинятися щонайменше на **90°** та мати можливість фіксувати їх у відкритому стані. Для плавного й тихого зачинення варто передбачити дверний довідник. Двері мають контрастувати зі стіною. Дверна ручка — натискного типу або у вигляді скоби на висоті **0,85-1,1 м**. Додатково встановлюється горизонтальна скоба — людині в кріслі колісному буде зручно користуватися саме нею. Запірний механізм має бути достатньо широким, щоб зачинити двері кулаком чи ліктем.

1.2 Інформація

Табличка з піктограмою приміщення має бути розміщена на висоті **1,2-1,5 м** і на відстані **0,3 м** від дверного отвору зі сторони відчинення дверей. Піктограма та/або табличка з назвою приміщення мають бути виконані збільшеним шрифтом у контрастному співвідношенні кольорів та шрифтів щодо фону.

1.3 Простір

У приміщенні має бути вільний простір діаметром щонайменше **1,5 м** для можливості маневру людини в кріслі колісному. Душовий піддон не повинен виступати над рівнем підлоги, а якщо це просто злив у підлозі, слід передбачити ухил усієї підлоги до дренажних чарунок.

Нормативні акти та нормативні документи, що містять вимоги або рекомендації щодо запропонованого рішення

ДБН В.2.2-40:2018 Інклюзивність будівель і споруд. Основні положення. п. 11.11

2 Пристрої

Усі пристрої мають бути розташовані на висоті **0,9-1,1 м**.

2.1 Крани змішувачів, санітаізери мають бути переважно важільного типу керування. Про сенсорні пристрої необхідно попереджати шрифтом Брайля.

2.2 Гачки мають бути прикріплені на полотні дверей зсередини, а також на стіні на висоті **1,05 і 1,4 м**. Додатково — гачки для тростини.

Світовий досвід

Громадські душові та роздягальні слід проектувати таким чином, щоб вони були доступними для маломобільних груп населення.

Якщо це душові кабіни, принаймні одна з них повинна мати ширину **1500 мм** і глибину **900 мм** з рівним входом на підлозі або заокругленим чи скошеним порогом не вище **13 мм**.

У доступних душових кабінах або душових на висоті **438-480 мм** від підлоги слід встановити сидіння, що опускається з одного боку.

Горизонтальний поручень рекомендується прикріпити на висоті **915 мм** від підлоги в центрі довшої стіни з лійкою. Він має бути доступним з місця для сидіння.

Система керування душем має передбачати регулятори тиску та автоматичний змішувальний клапан (температура гарячої води не повинна перевищувати **49°**) для унеможливлення випадкових опіків.

Душові шланги мають бути гнучкими та встановленими на регульованій штанзі, що дає змогу змінювати положення душової лійки.

Стоки в підлозі в доступних душових кабінах мають бути розташовані подалі від місця для сидіння.

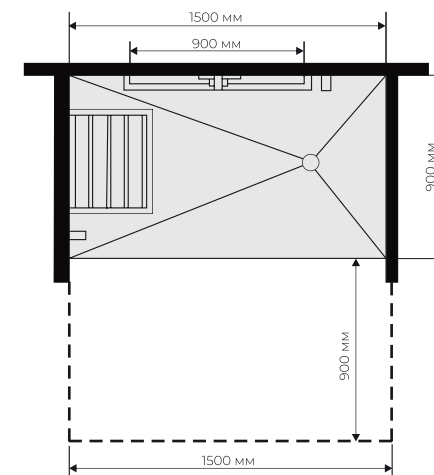

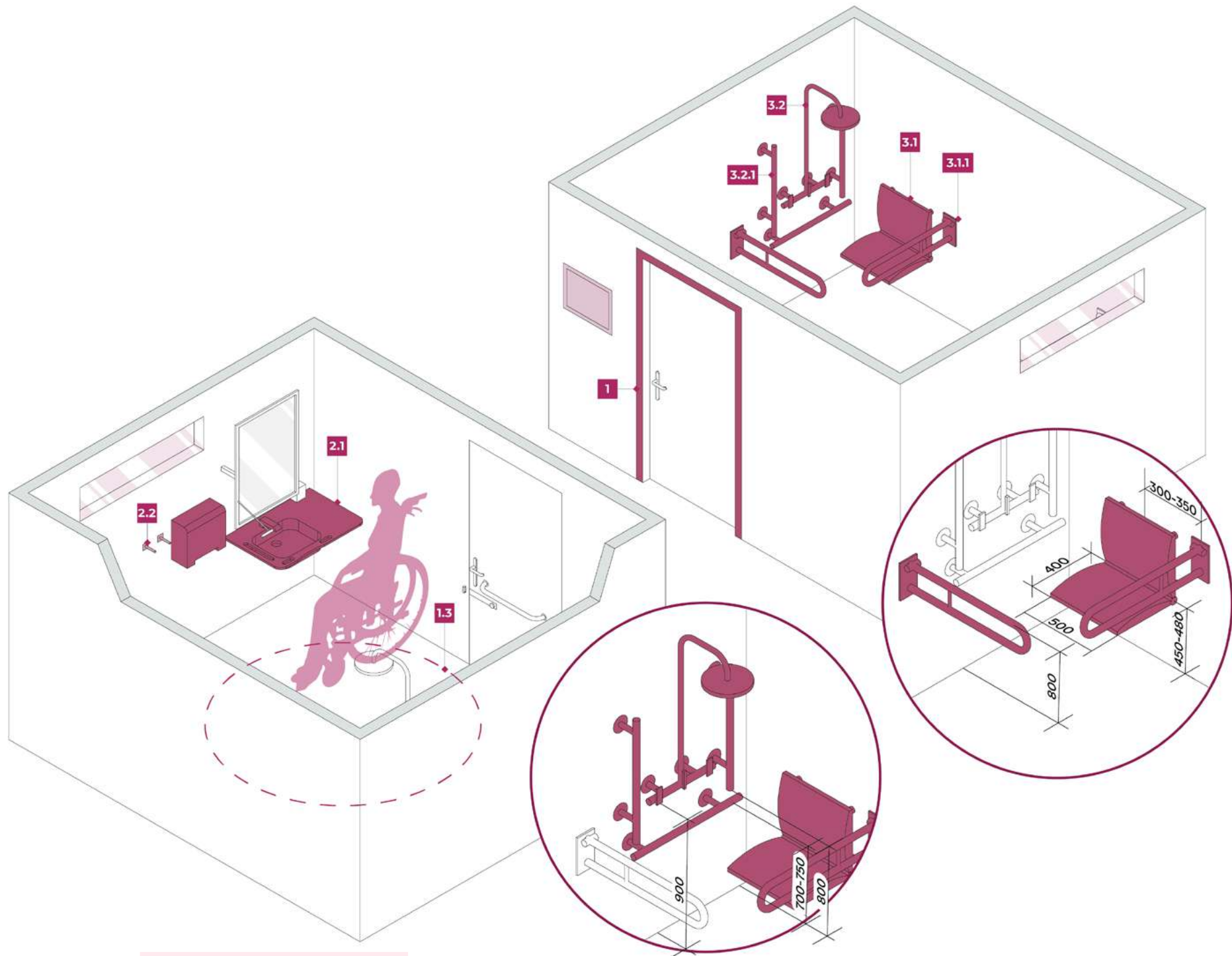

* Всі розміри зазначені у міліметрах.

Душова кабіна (закінчення)

Рекомендації з реалізації сценарію

3 Обладнання

3.1 Відкидне місце для сидіння

Сидіння мінімальними розмірами **500 мм** у ширину та **400 мм** у глибину має бути на висоті **450-480 мм** від підлоги. З одного боку має бути вільний простір розміром **0,9-1 м** для можливості пересісти з крісла колісного на сидіння. Сидіння повинне мати отвори для води та витримувати вагу щонайменше **150 кг**.

3.1.1 Поручні для сидіння

Зі сторін, де можна пересісти з крісла колісного на сидіння, мають бути відкидні поручні на висоті **800 мм** від рівня підлоги.

Поручні мають бути заокруглені з діаметром **30-45 мм** у розрізі.

Поручень повинен розташовуватися на відстані **300-350 мм** від центру сидіння.

Нижній рівень поручнів відносно поверхні сидіння має бути на відстані **120-150 мм**.

Нормативні акти та нормативні документи, що містять вимоги або рекомендації щодо запропонованого рішення

ДБН В.2.2-40:2018 Інклюзивність будівель і споруд. Основні положення. п. 11.11

3.2 Душова лійка

Рекомендовано використовувати душ, який можна регулювати за висотою. Довжина шлангу має бути не меншою за **1,5 м**. Якщо душова лійка встановлена на вертикальній штанзі, мінімальна довжина штанги повинна становити **500 мм**, а її нижній кінець має бути розміщений на висоті **від 900 мм до 1100 мм** над рівнем підлоги.

3.2.1 Поручні для душу

Горизонтальний поручень довжиною **80 см** встановлюється посередині душу на висоті **70-75 см** від підлоги. Два вертикальних поручні завдовжки **80 см** встановлюються так, щоб їхній нижній край починався на висоті **80 см** над підлогою. Відстань між двома поручнями — **67-70 см**.

Світовий досвід

Громадські душові та роздягальні слід проектувати таким чином, щоб вони були доступними для маломобільних груп населення.

Якщо це душові кабінки, принаймні одна з них повинна мати ширину **1500 мм** і глибину **900 мм** з рівним входом на підлозі або заокругленим чи скошеним порогом не вище **13 мм**.

У доступних душових кабінах або душових на висоті **438-480 мм** від підлоги слід встановити сидіння, що опускається з одного боку.

Горизонтальний поручень рекомендується прикріпити на висоті **915 мм** від підлоги в центрі довшої стіни з лійкою. Він має бути доступним з місця для сидіння.

Система керування душею має передбачати регулятори тиску та автоматичний змішувальний клапан (температура гарячої води не повинна перевищувати **49°**) для унеможливлення випадкових опіків.

Душові шланги мають бути гнучкими та встановленими на регульованій штанзі, що дає змогу змінювати положення душової лійки.

Стоки в підлозі в доступних душових кабінах мають бути розташовані подалі від місця для сидіння.

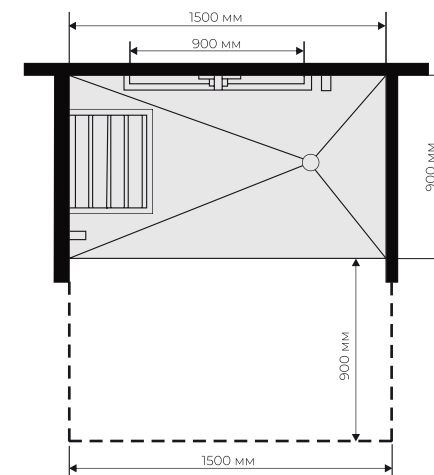



Рекомендації для воєнного часу

Рецепції притулків, гуманітарних пунктів та інших місць приймання громадян мають бути доступними на двох висотах — **0,8 м** та **1,1 м**. Працівники чи волонтери повинні використовувати коректну термінологію та розуміти, як надавати послуги людям із порушеннями мовлення чи іноземцям.

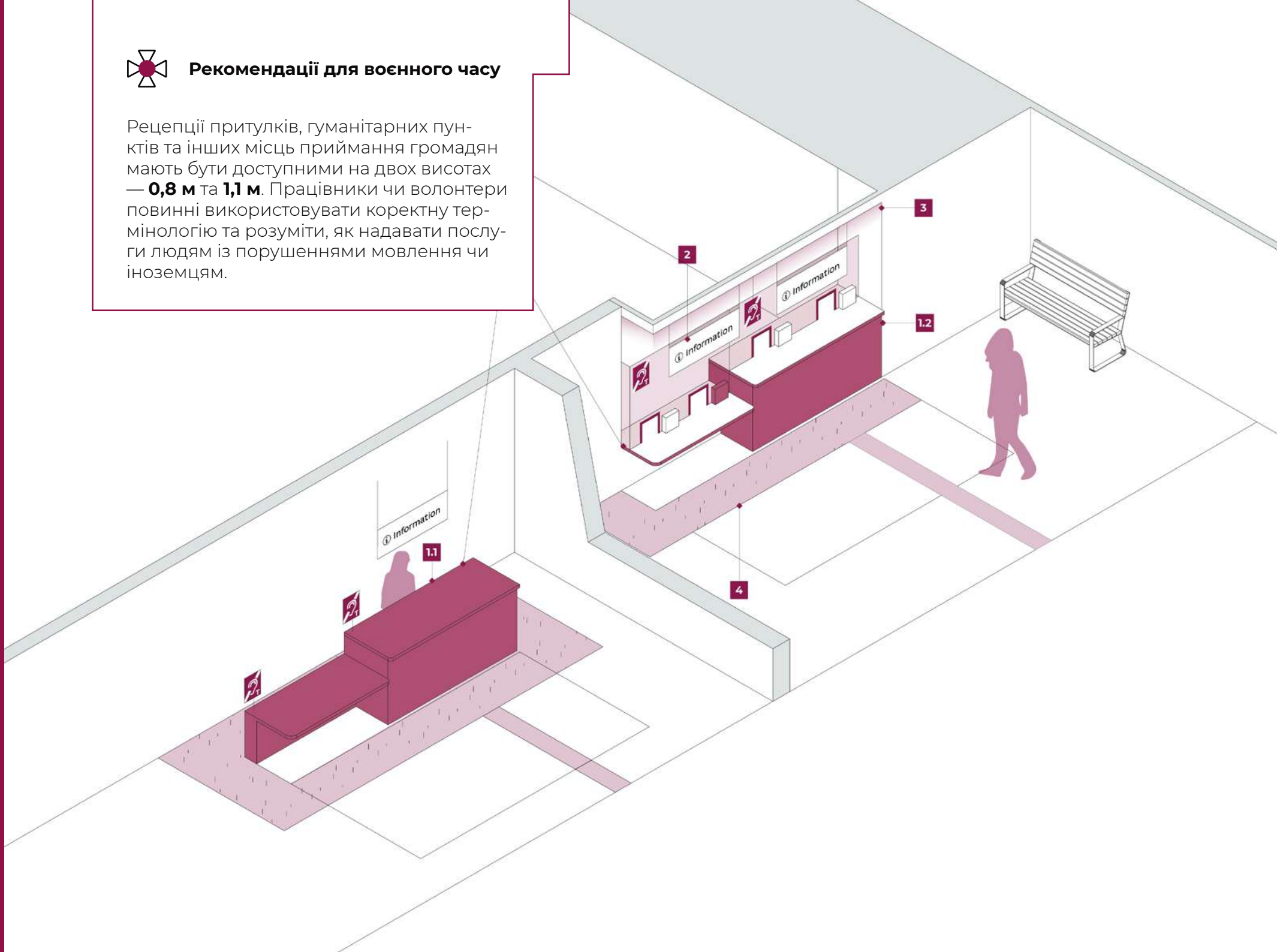

Зона отримання послуг та інформації

Стійка обслуговування, включно зі стійкою реєстрації та довідки, має бути доступною і зрозумілою кожному. Це стосується всіх відвідувачів та клієнтів, а також персоналу. Рецепційні стійки мають бути добре помітними і розташовуватися в прямому, логічному положенні відносно головного входу в будівлю для полегшення їх ідентифікації.

Рекомендації з реалізації сценарію

1 Стійка надання послуг та інформації

Рекомендовано перед конструкцією стійки робити вільний простір розмірами **2,44x2,44 м**, щоб дати клієнтам можливість маневрувати.

На стійках реєстрації та обслуговування слід спроекувати робочу поверхню на двох різних рівнях для полегшення використання людьми в сидячому положенні або стоячи. Для людей з порушеннями опорно-рухового апарату, які стоять, рецепція передбачає висоту **0,95-1,11 м**, а для тих, що сидять, — **0,74-0,8 м**. Для людини на кріслі колісному слід залишити простір для колін завглибшки **650 мм** та завширшки **760 мм**.

1.1 Відкрита стійка

1.2 Закрита стійка

Там, де стійка реєстрації / служба обслуговування має скло, його варто чітко промаркувати за контуром вирізу отвору. Саме скло повинно бути:

- матове;
- не відбивати світло та не відблискувати;
- промарковане контрастною смугою або інформацією.

3 Візуальна контрастність

Стійка реєстрації / обслуговування повинна бути рівномірно освітлена до рівня **200 люкс**. Усі рівні рецепції мають візуально контрастувати на загальному тлі конструкції рецепції.

Нормативні акти та нормативні документи, що містять вимоги або рекомендації щодо запропонованого рішення

ДБН В.2.2-40:2018 Інклюзивність будівель і споруд. Основні положення. п. 7.2.3

2 Інформація

Піктограма стійки рецепції або назва мають бути розташовані на рівні **1,8-2,0 м** від підлоги, текст — виконаний збільшеним шрифтом у контрастному співвідношенні до фону, не відблискувати.

Будь-яку додаткову інформацію на окремих стійках слід розміщувати збоку від конструкції стійки, щоб не заважати клієнтам на шляхах руху.

Індукційна петля для людей, які використовують слухові апарати, повинна бути забезпечена на всіх стійках реєстрації / стійках обслуговування. Якщо є така функція, як перекладач жестової мови, то відповідну піктограму найкраще розмістити на рецепції.

4 Тактильні елементи

Попереджувальні тактильні смуги повинні мати ширину відповідну до ширини стійки на шляху руху. Вони обов'язково встановлюються паралельно стійці. Смуги перед зоною рецепції розміщуються за **30 см**.

Тактильної контрастності можна досягти через зміну поверхні — ковrolін та плитка, бетон і терасна дошка тощо.

Світовий досвід

Корисним є контраст між об'єктами та поверхнею. Верхня частина стійки має контрастувати з краєм.

Усі відкриті краї та кути повинні бути добре закругленими.

Намагайтеся не розміщувати столики обслуговування біля вікон, оскільки через яскраве сонячне світло буде важко читати за губами або спілкуватися жестовою мовою. Так само уникайте заплутаного фону, наприклад візерунків. Освітлення має сприяти читанню за губами з обох боків стійки.

Індукційні петлі мають допомагати і персоналу, і відвідувачам. Слід встановити чіткі знаки, які вказуватимуть, де встановлено петлі. Системи покращення мови та індукційної петлі, встановлені на прилавках із заскленними екранами або там, де є фоновий шум, допоможуть людям зі слуховими апаратами. Можна розглянути можливість розміщення місць біля низьких прилавків.

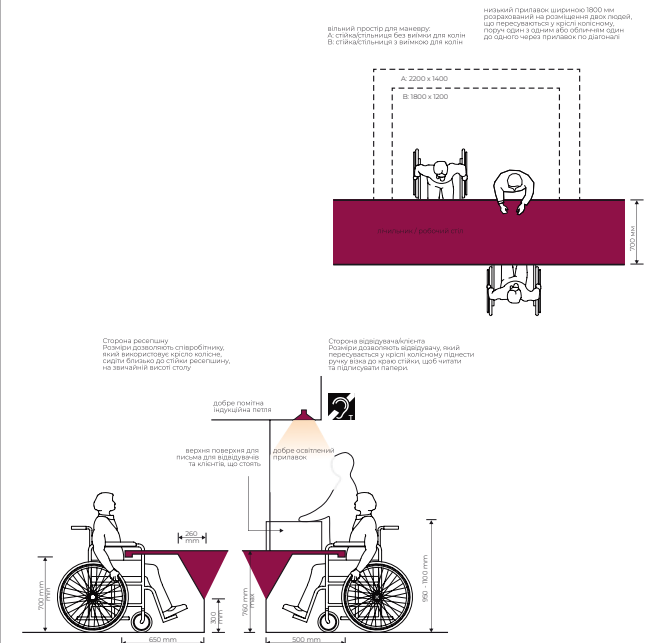

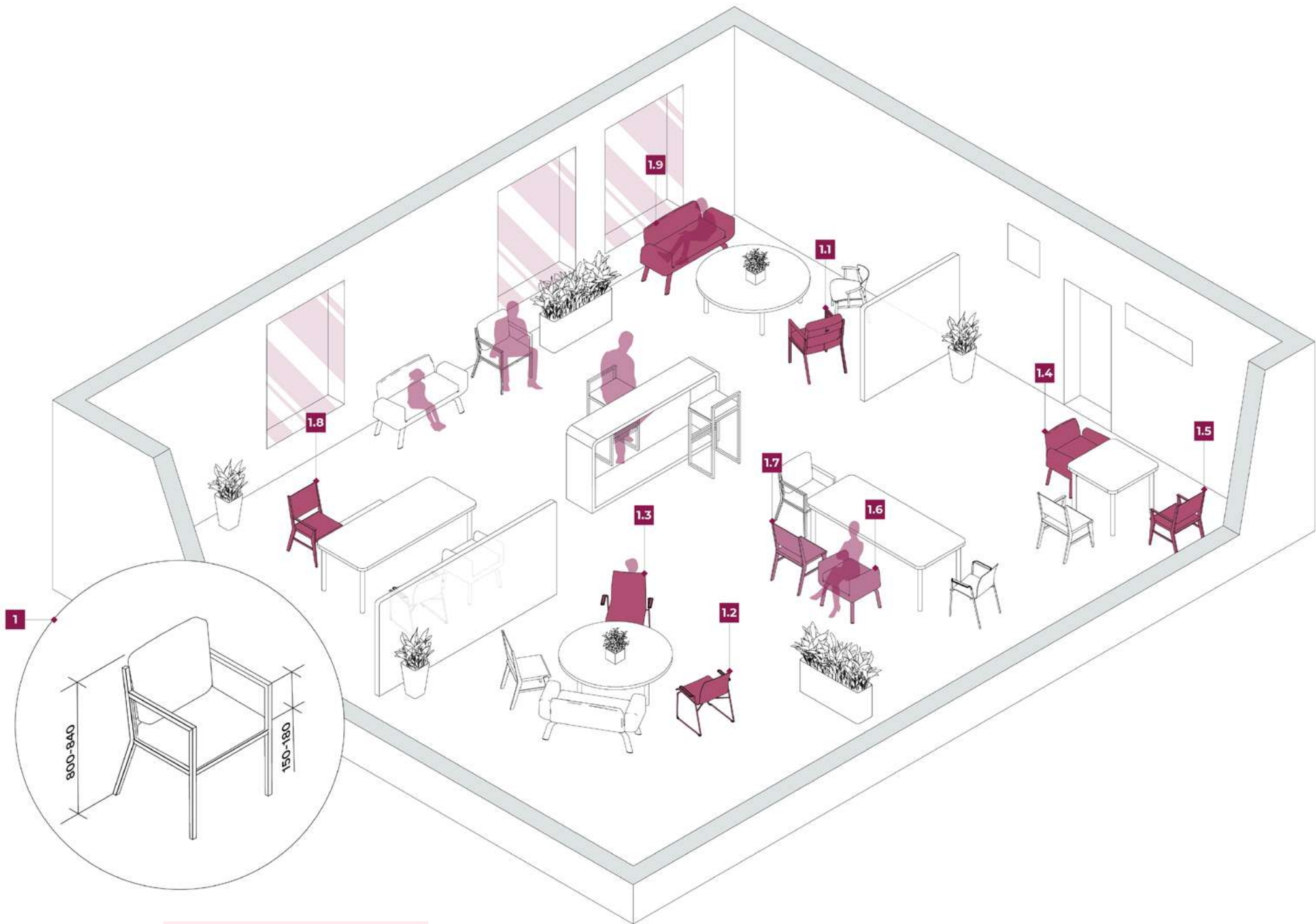

* Всі розміри зазначені у міліметрах.

Зона очікування (початок)

Рекомендації з реалізації сценарію

1 Місця для сидіння

Загальні рекомендації: від сидіння до верху підлокітника — **15–18 см**, висота спинки від підлоги до верхньої точки — **80–84 см**.

1.1 *Стандартне:* висота сидіння — **45 см**, ширина та глибина — **50x50 см**, два підлокітники, є спинка.

1.2 *Понижене:* висота сидіння — **40 см**, ширина та глибина — **50x50 см**, два підлокітники, є спинка.

1.3 *Підвищене:* висота сидіння — **47-50 см**, ширина та глибина — **50x50 см**, два підлокітники, є спинка.

1.4 *Більш широке:* висота сидіння — **45 см**, ширина та глибина — **50x40 см**, два підлокітники, є спинка.

1.5 *Менш глибоке:* висота сидіння — **45 см**, ширина та глибина — **50x40 см**, два підлокітники, є спинка.

1.6 *Без спинки:* висота сидіння — **45 см**, ширина та глибина — **50x50 см**, два підлокітники від сидіння до верхньої точки **15-18 см**.

1.7 *Без підлокітників:* висота сидіння — **45 см**, ширина та глибина — **50x50 см**, є спинка.

1.8 *З одним підлокітником:* висота сидіння — **45 см**, ширина та глибина — **50x50 см**, є спинка, один підлокітник (таких стільців має бути декілька, де підлокітники — з різних сторін).

1.9 *Подвійне сидіння:* висота сидіння — **45 см**, ширина та глибина — **100x50 см**, два підлокітники, є спинка.

Нормативні акти та нормативні документи, що містять вимоги або рекомендації щодо запропонованого рішення

ДБН В.2.2-40:2018 Інклюзивність будівель і споруд. Основні положення. п. 7.2.6

Світовий досвід

Окрім простоти доступу при проектуванні також варто враховувати потреби комфорту та відпочинку користувачів, які проходять транзитними шляхами. Важливо, щоби було достатньо місць для сидіння, аби користувачі могли зробити паузу та відпочити.

Місця для сидіння варто розташовувати з інтервалами у щонайбільше **50 м**.

Кількість необхідних місць має визначатися практикою використання та обсягом потоку.

Визначені зони відпочинку повинні бути легкодоступними та візуально пов'язаними з основними доступними шляхами.

Рекомендована максимальна відстань без відпочинку

Труднощі пересування	Відстань
Люди з порушенням зору	150 м
Користувачі крісел колісних	150 м
Люди з труднощами при пересуванні без допоміжних засобів для ходьби	100 м
Люди, які користуються допоміжними засобами для ходьби, наприклад, палицею	50 м

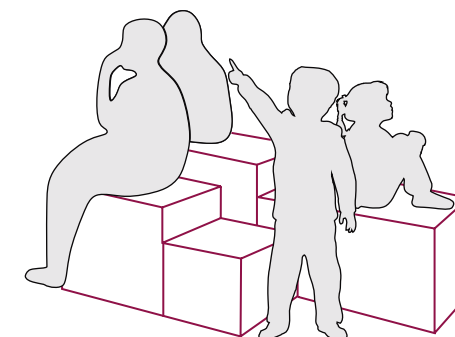



* Всі розміри зазначені у міліметрах.

Зона очікування (закінчення)

Рекомендації з реалізації сценарію

1

Простір

Біля кожних **трьох** місць рекомендовано мати вільний простір розмірами **1х1 м** для можливості розміщення людини на кріслі колісному, дитячого візка, тварини чи валіз. Мінімальний прохід між сидіннями становить **1,2 м**.

За можливості там варто розмістити розетки, кулери з теплою та холодною водою. Зона очікування має передбачати столи, де можна заповнювати документи, поставити склянку води тощо.

Стіл повинен мати такі параметри:

- бути на **чотирьох** опорах з можливістю поставити під стіл ноги,
- контрастний відносно простору та інших предметів,
- висота — **780-800 мм** від рівня підлоги.

2

Інформація

Піктограма зони відпочинку, напрямок до санвузла або назва установи повинні розташовуватися на висоті **1,8-2,0 м**; текст має бути виконаний збільшеним шрифтом у контрастному співвідношенні до фону, не відблискувати.

Будь-яка додаткова інформаційна довідка на окремих стійках має розміщуватися збоку від шляхів руху, не заважаючи людині отримувати послугу.

Зона очікування повинна бути рівномірно освітлена до рівня **200 люкс**.

Нормативні акти та нормативні документи, що містять вимоги або рекомендації щодо запропонованого рішення

ДБН В.2.2-40:2018 Інклюзивність будівель і споруд. Основні положення. п. 7.2.6

Світовий досвід

Архітектурні елементи, які можна використовувати як місця для сидіння або навіть для розміщення речей, заохочують до гуртування людей та розмов. Ці елементи варто розміщувати у приміщеннях загального користування і просто неба. Це дає змогу людям вільно переміщатися та обирати своє місце в групі, коли вона формується. Елементи сидіння мають дещо відрізнитися за висотою, щоб забезпечити чітку видимість кола учасників.

Розмовні постаменти та полиці мають входити до цих кластерів.

Необхідні місця чи полиці, щоб люди змогли покласти свої сумки, речі, для того, щоб вільно спілкуватися жестовою мовою.

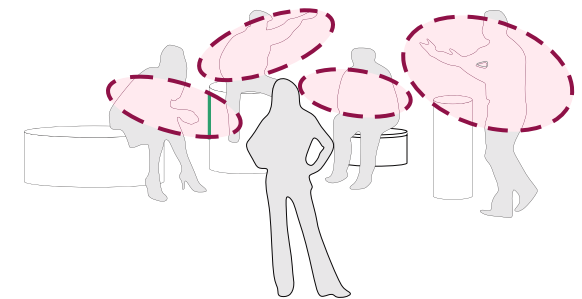

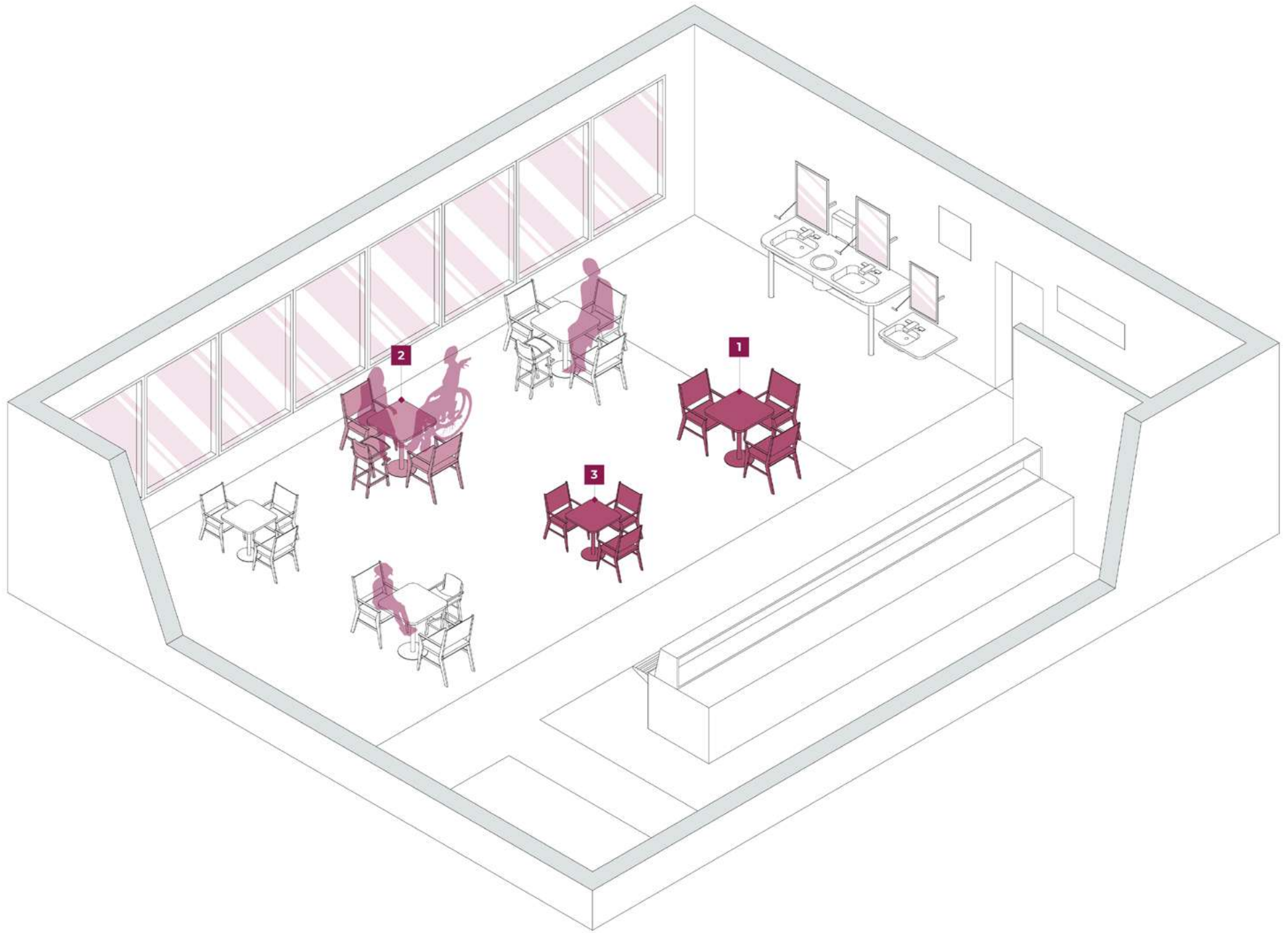

Зона приймання їжі (початок)

Рекомендації з реалізації сценарію

1 Стандартні столи

Варто передбачити різноманітне, гнучке розташування столів і сидінь, щоб задовольнити людей із різними потребами та здібностями, зокрема дорослих із маленькими дітьми, людей похилого віку, людей на кріслах колісних та інших.

Столи та сидіння мають чітко ідентифікуватися на фоні приміщення.

Матеріали, які використовуються для столів і сидінь, повинні бути легкокомобільними, міцними, стійкими до корозії, простими в обслуговуванні.

Висота столів — **від 765 мм до 780 мм**, глибина — **480 мм** із мінімальним вільним простором для колін **680 мм** у ширину.

Висота сидіння — **450 мм**, ширина та глибина — **500x500 мм**, від підлоги до верхньої точки спинки — **800-840 мм**, є два підлокітники заввишки **150-180 мм**.

Бажано використовувати столи та місця для сидіння, які регулюються за висотою та підлаштовуються під кожного користувача.

2 Сімейні столи

Як у сімейних столах, так і стандартних, необхідно враховувати вільний простір розміром **1,0x1,0 м** для розміщення дитячого стільця або можливості приєднатися до столу людини на кріслі колісному

3 Дитячі столи

Зручні для дітей столи та сидіння можна створити шляхом опускання звичайних столів та сидінь (якщо вони мають таку функцію) до рекомендованої висоти:

- **660 мм** для дитячих столів;
- **від 370 мм до 400 мм** для дитячих сидінь.

Нормативні акти та нормативні документи, що містять вимоги або рекомендації щодо запропонованого рішення

ДБН В.2.2-40:2018 Інклюзивність будівель і споруд. Основні положення. п. 7.3.11

Світовий досвід

Зручні місця для сидіння людей, які користуються допоміжними засобами пересування, повинні бути доступними на всіх рівнях та в усіх зонах, де пропонується їжа та напої.

Там, де передбачено обслуговування за стійкою, принаймні одна секція має бути не вищою за **915 мм** і не вужчою за **760 мм**, щоб дати змогу наблизитися людині, яка користується кріслом колісним.

Якщо надаються послуги кафетерію або їдальні, вітрини повинні бути доступними та встановленими на поверхнях щонайвище **915 мм** від підлоги. Висота верхніх стелажів не має бути більшою за **1,22 м** (наприклад, для десертів, салатів тощо).

Ємності для столових приборів, приправ, серветок варто встановлювати не вище за **1065 мм** від рівня підлоги.

Поверхня для підносів має бути суцільною, щоб люди в кріслах колісних могли легко пересувати піднос.

Примітка: безконтрольний доступ до кафетерію не рекомендуються, оскільки людині з порушенням зору та людям, які використовують засоби для пересування, важко пройти крізь хаотичний натовп чи зорієнтуватись у маршруті.

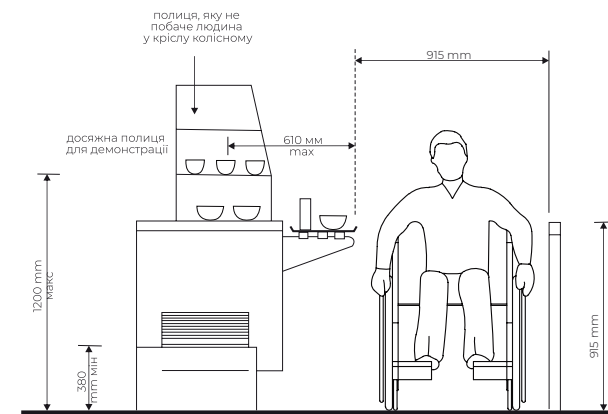



Рекомендації для воєнного часу

У місцях тимчасового проживання необхідно передбачити можливість для мешканців самостійно підігрівати чи готувати їжу, а не тільки харчуватися разом з іншими. Це потрібно тим, хто має певні вподобання чи вибірковість у харчуванні, особисту дієту чи перебуває тут із дітьми і готує для них дитяче харчування.

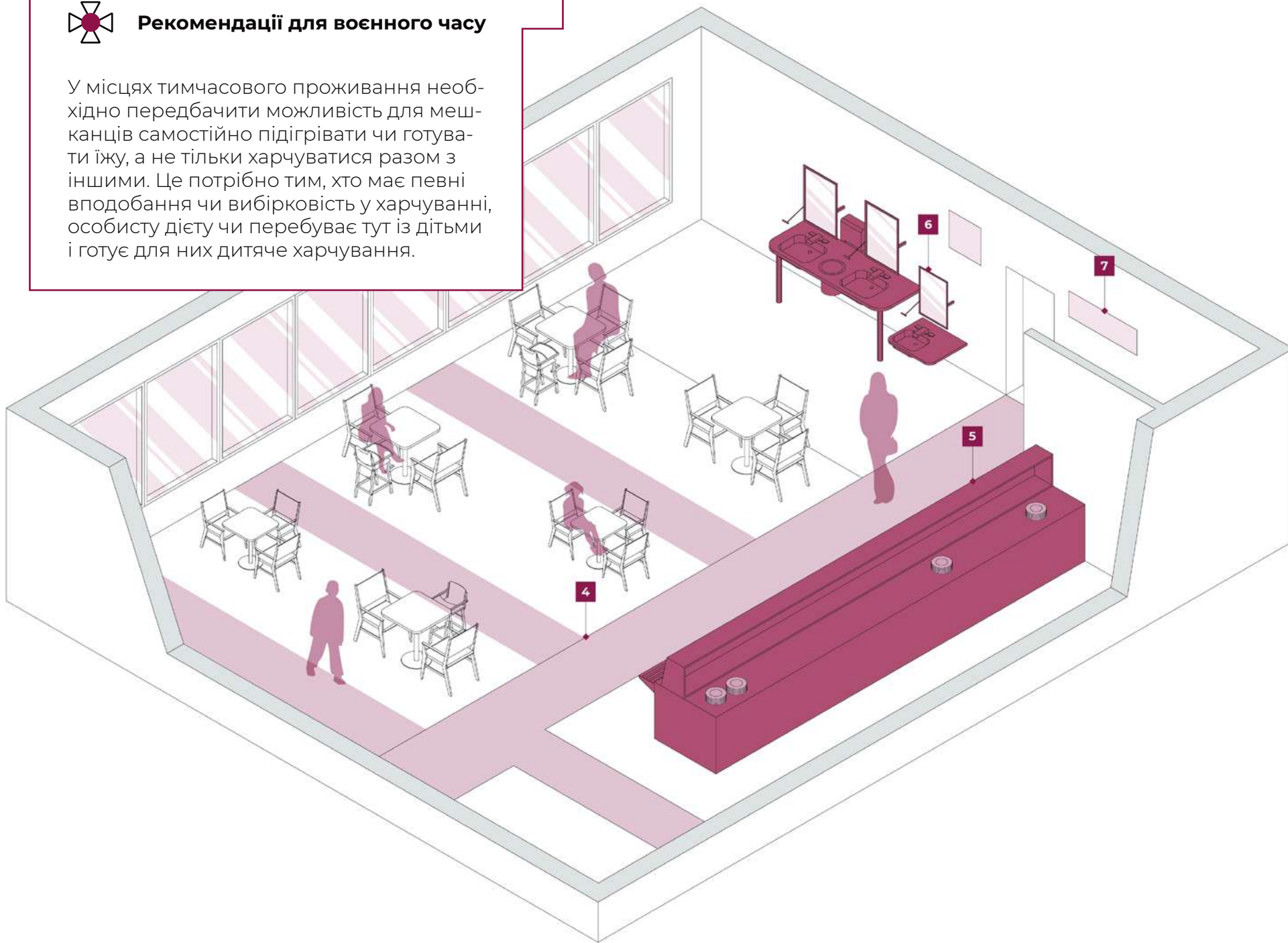

Зона приймання їжі (закінчення)

Рекомендації з реалізації сценарію

4 Транзитні шляхи

Мінімальна ширина транзитних шляхів — **900 мм**. Стандартна ширина проходу — щонайменше **1065 мм**. Рекомендовано **1,2 м** для комфортного однобічного шляху й **1,8 м** — для двобічного.

Транзитні шляхи повинні бути виконанні з антиковзкого матеріалу та не відблискувати.

5 Зона видачі їжі

Конструкція стійки для видачі їжі має передбачати такі параметри:

- поверхня видачі їжі — на висоті **890-915 мм**;
- полиці з їжею, яку людина бере самостійно — **від 0,6 м до 1,3 м**;
- висота поверхні для підносів — **0,9** та **0,4-0,6 м** від підлоги;
- транзитний простір для руху людей вздовж зони видачі їжі від краю стійки видачі — щонайменше **0,9 м**.

6 Рукомийники

Принаймні один із рукомийників має бути доступним для людей на кріслі колісному (висота — **від 800 до 840 мм** від підлоги з вільним простором **700 мм** для колін) та рукомийник для дітей (висота — **550 мм** від підлоги).

7 Інформація

Піктограми зони приймання їжі, видачі їжі, миття рук, напрямку до санвузла мають розміщуватися на висоті **1,8-2,0 м**, бути збільшеного шрифту та мати контрастне співвідношення до фону, не відблискувати.

Будь-яка додаткова інформаційна довідка на окремих стійках має розміщуватися збоку від шляхів руху, не заважаючи людині отримувати послугу.

Зона приймання їжі повинна бути рівномірно освітлена на рівні щонайменше **100 люкс**.

Нормативні акти та нормативні документи, що містять вимоги або рекомендації щодо запропонованого рішення

ДБН В.2.2-40:2018 Інклюзивність будівель і споруд. Основні положення. п. 7.3.11

Світовий досвід

У разі, коли відсутнє організоване харчування і людям необхідно самим готувати чи розігрівати їжу, слід забезпечити такі умови:

Дверцята приладу та будь-які елементи керування мають розміщуватися з того самого боку, що й простір для колін (коліна спрямовані в напрямку дверцят). У колінному просторі не повинно бути жодних опорних кронштейнів, ніжок, труб і кабелів. Для зручного доступу до будь-якого приладу перед ним має бути вільний простір розміром **1370 мм** завдовжки на **800 мм** завширшки.

Кухні з робочими поверхнями та приладами з трьох боків мають передбачати зону повороту діаметром **2400 мм**, вільну від усіх блоків, як показано на схемі.

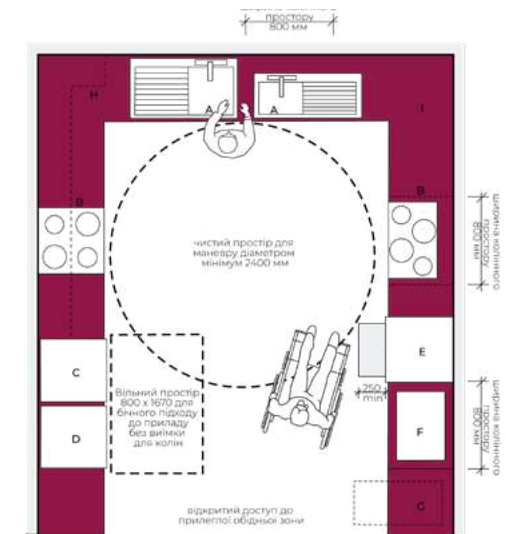

Примітка:
- робоча поверхня для людей у положенні стоячи висотою 900 мм, а внизу — шафи
- робоча поверхня для людей у приміщенні має бути 760 мм із вільним простором для колін 700 мм у висоту x 600 мм у глибину x 800 мм у ширину

A. Чаша раковини глибиною макс. 150 мм із ізольованою нижньою стороною
B. Плитка
C. Колоніальник піднятий на цоколь висотою 200 мм
D. Морозильна камера піднята на цоколь 200 мм
E. Духова шафа з фінними дверцятами
F. Мікрохвильова піч
G. Перекусувальний блок зберігання
H. Настінні пристрої (позашляхові) можна розташувати над робочою поверхнею. Всі шафи відкриваються на 180 градусів
I. Термостійка робоча поверхня



Адаптаційні рішення

ті, які ми вважаємо допустимими у вимушених умовах та у разі адаптації наявного простору.



Ми не маємо на меті показати всі можливі рішення використання елементів адаптації чи допустимих розмірів.

Ми хочемо висвітлити головні принципи, якими важливо керуватись у створенні доступного простору.

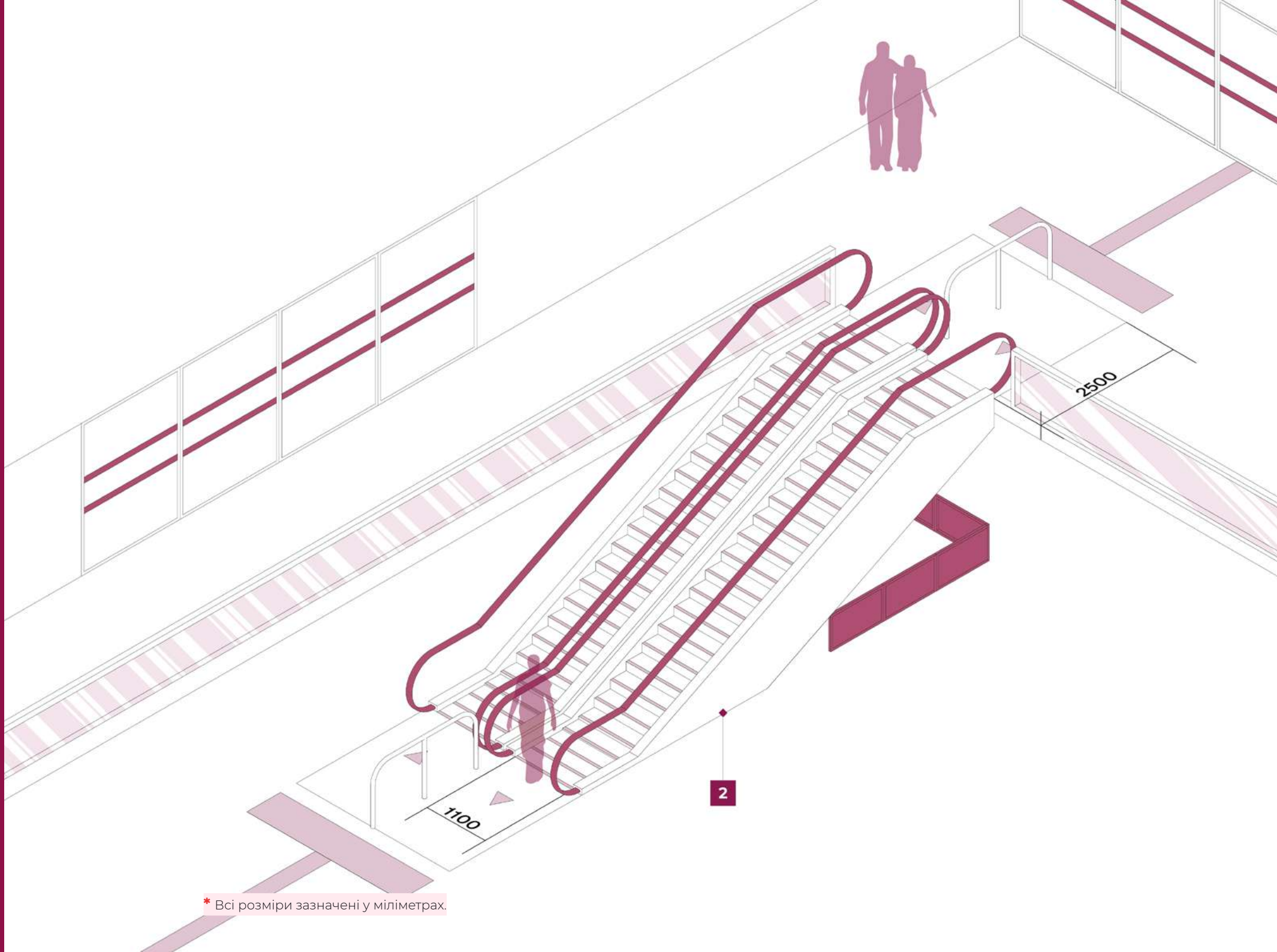

* Всі розміри зазначені у міліметрах.

Вертикальні комунікації — ескалатор

Рекомендації з реалізації сценарію

1

Ескалатор

Ескалатори облаштовуються у великих за площею приміщеннях, таких як атриуми, і обов'язково огорожуються. Вимоги до ескалатора:

- Ширина має бути **від 0,9 до 1,1 м**, це залежить від прогнозованої кількості пасажирів;
- Рухомі поручні — на висоті **0,9 м** з обох сторін ескалатора;
- Щонайменше три сходинки з обох боків ескалатора йдуть горизонтально;
- Додаткові поручні з огорожею розташовані перед та після ескалатора з обох сторін на рівні **0,9 м**;
- Між ескалаторами з протилежним напрямком руху повинні бути розмежувальні поручні на рівні **0,9 м**;
- Майданчик (буферна зона) перед ескалатором має бути щонайменше **2,5 м** завдовжки;
- Усі конструкції, що нависають на ескалатором нижче ніж на **2,5 м**, якщо міряти від підлоги, слід огородити;
- Край усіх сходинок має бути контрастно промаркований лінією завширшки **0,05 м**. Рухомі поручні мають контрастувати з середовищем;
- З обох боків ескалатора слід нанести попереджувальні тактильні смуги завдовжки **2,5 м**;
- З обох боків ескалатора мають бути вказівники напрямку руху;
- Рекомендовано використовувати звукові маячки, які б попереджали про наближення до ескалаторів.

Нормативні акти та нормативні документи, що містять вимоги або рекомендації щодо запропонованого рішення

ДБН В.2.2-40:2018 Інклюзивність будівель і споруд. Основні положення. п. 6.3.2, дод. Д

Світовий досвід

Заввишки сходинки мають бути не більшими за **240 мм** або **210 мм**, якщо ескалатор використовується як шлях аварійного виходу в нерухомому стані.

Для пасажирів, які рухаються повільніше, а також для уникнення заторів, рекомендовано передбачити буферну зону на сходових майданчиках.

Для збільшення буферних зон у місцях скупчення людей на сходових майданчиках варто зробити перила безпеки, що відходять від поручня ескалатора.

На сходових майданчиках мають бути візуальні й тактильні індикатори попередження про наявність ескалатора.

Напрямок руху ескалатора слід проілюструвати чіткими та помітними піктограмами.

Необхідно передбачити додаткові заборонні знаки на перевезення дитячих візочків та крісел колісних на ескалаторах.





Бар'єрні рішення

ті, які роблять простір бар'єрним та недоступним для людей.

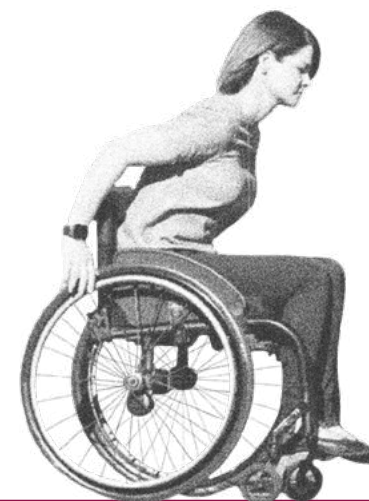

Ми не маємо на меті показати всі можливі проблеми та бар'єри у просторі.

Ми хочемо висвітлити основні ситуації, на які важливо звертати увагу у створенні доступного простору.

На прикладах ми розповідаємо про окрему проблему, яка зазначена у поясненні, і не маємо на меті детально обговорювати всі проблеми на всіх фотоприкладках.

Недостатнє озеленення

Відсутнє озеленення та зелені зони, які б створювали приємний затінок та комфортні місця для відпочинку. Навіть за наявності вони часто обмежені парканом, а замість озеленення там залишається лише відкритий ґрунт, який після злив перетворюється на багнюку.



Відсутнє освітлення

Біля входів у громадські будівлі відсутнє освітлення, або воно неправильно обладнане і має недостатню яскравість. Через це простір стає некомфортним та небезпечним.



Відсутні парковки

Біля громадських будівель відсутні організовані парковки зі зрозумілими правилами користування та оплати. Часто маршрутні таксі цілодобово займають місця для паркування.

Немає місць для відпочинку

Відсутні місця для перепочинку, які вкрай необхідні маломобільним людям, особливо якщо вони мають додаткову ношу, наприклад, для батьків з дітьми, велосипедистів та людей старшого віку.

Тактильна контрастність



Відсутні місця для паркування велосипедів

Відсутні надійні місця для паркування велосипедів чи пункти прокату велосипедів. Через це велосипедисти змушені лишати свій транспорт без нагляду або чіпляти його до дерев та парканів, що заважає іншим користувачам.

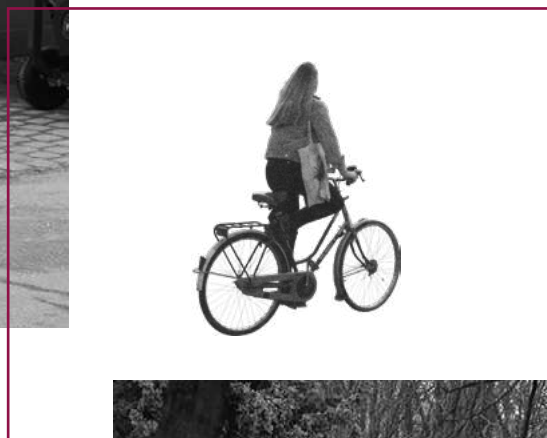

Немає парковок для людей з інвалідністю

На парковках відсутня розмітка під місця для автомобілів людей з інвалідністю. Якщо вони є, то не відповідають нормативам, бувають завузькими та розміщуються впритул до інших автомобілів, тому ними складно користуватися людям на кріслах колісних.



Кіоски

Територія перед громадськими будівлями захищена торговельними кіосками, які розміщуються на шляху руху пішоходів та велосипедистів, і це заважає загальній доступності простору. Гучна аудіальна реклама часто дезорієнтує незрячих людей.

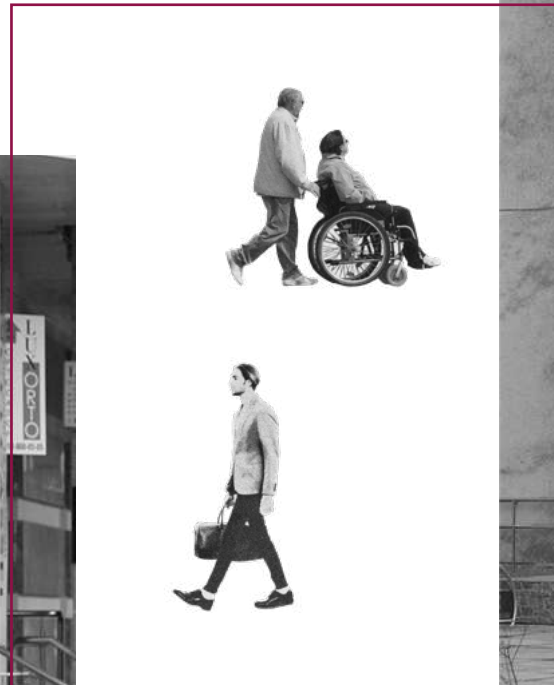

Незаконна торгівля

Перед виходом із громадських будівель перебувають люди, які незаконно торгують на території, забирають простір пішоходів та роблять його менш зручним для користувачів.

Фізична доступність

Незручні двері

Двері на входах у громадські будівлі часто є занадто важкими, щоб ними могли скористатися діти або люди похилого віку. Карусельні двері незручні для незрячих, бо їх складно помітити тростиною, а альтернативні виходи не завжди відкриті. Прозорі двері не промарковані, тому їх складно помітити людям з порушеннями зору.



Запарковані входи

Входи та виходи із громадських будівель впритул запарковані автівками, що робить простір небезпечним для дітей та людей з порушеннями зору. На території відсутні будь-які обмеження, які б регулювали під'їзд автівок.

Безліч парканів

На території розміщено безліч парканів, стовпчиків та інших об'єктів, які обмежують доступ до зелених зон або зручних маршрутів для пішоходів. Невеликі об'єкти можуть бути небезпечними для людей з порушеннями зору, якщо вони розміщуються на шляху руху.

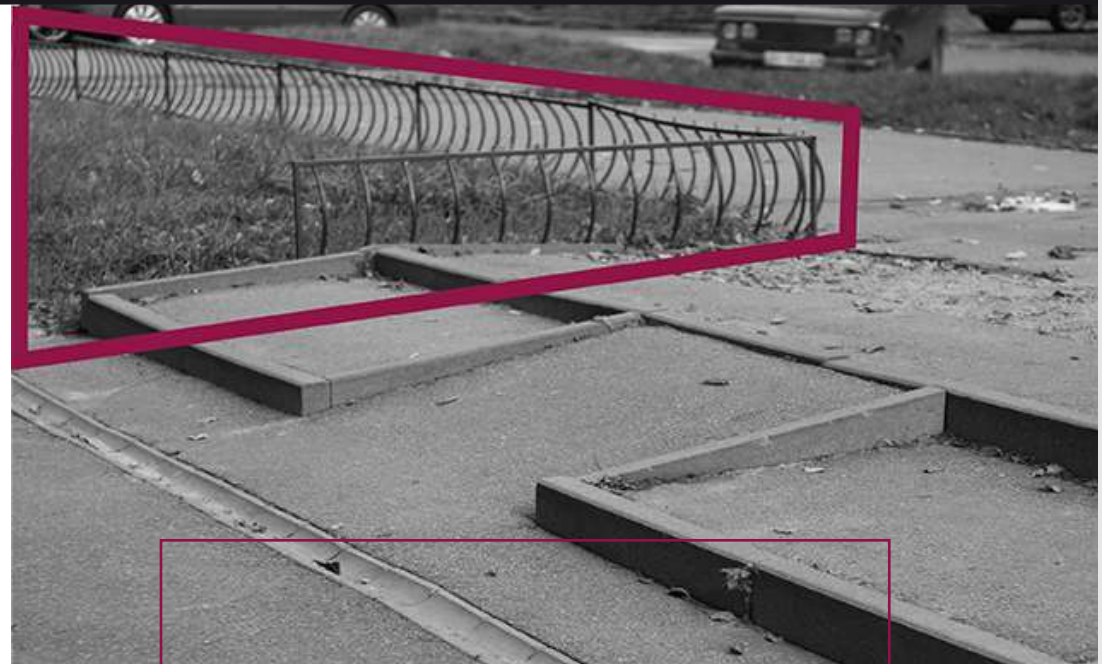

Неправильні пандуси

Пандуси відсутні взагалі чи розміщуються в неправильних, незручних місцях та з небезпечним кутом нахилу. Часто вони не мають зручних поручнів, якими могли б користуватися люди на кріслах колісних.

Фізична доступність



Бордюри та перепади

Через те, що простір неправильно спроектований, на площах трапляється багато перепадів рельєфу, непотрібних бордюрів та сходів, які обмежують доступність входу у громадські будівлі.



Не працюють ліфти

Ліфти часто не працюють або взагалі відсутні. Іноді їх вмикають за необхідності, але вони не мають чіткого розкладу та зрозумілих правил користування.



Конфлікти між шляхами користувачів

Через неправильно спроектований простір та неправильне спрямування пішохідних потоків, між користувачами виникають постійні конфлікти. Шляхи пішоходів перетинають проїжджу частину, маршрути велосипедистів перетинаються з маршрутами громадського транспорту, що робить простір небезпечним для всіх користувачів.



Немає ресурсних кімнат

В активних просторах відсутні ресурсні кімнати, де люди зі спектром аутизму чи іншими типами нейрорізноманітності можуть перечекати або заспокоїтися після стресу. Також відсутні доступні вбиральні та місця для годування немовлят.



Фізична доступність

Відсутні голосові оповіщення

Відсутні голосові оповіщення розкладу маршрутів та іншої інформації, потрібної пасажирам. Немає єдиного центру оповіщення, різні транспортні зупинки оголошують інформацію по-різному.



Все в рекламі

Входи до станцій, залізниць та театрів з музеями завішані банерною рекламою, яка розміщена занадто близько до вивісок закладів та навігаційних елементів. Вона відволікає та ускладнює орієнтування в просторі.

Відсутня тактильна інформація

Складно орієнтуватися вперше в установах, де перед входом немає тактильних та візуальних карт навігації, а в самих закладах немає тактильної та текстової інформації про розташування офісів, години прийому тощо.



Відсутня інформація

Відсутня інформація про розклад та маршрути громадського транспорту. Відсутня назва закладу, інформація про години його роботи та вихідні. Не має єдиного інформаційного центру біля входу, де можна було б дізнатися необхідну інформацію.

Фізична доступність



Відсутня пішохідна навігація

Відсутня інформація для орієнтування пішоходів з можливістю побудувати маршрут, зрозуміти власне місцезнаходження. За наявності вона розміщена в недоступних для маломобільних людей місцях.

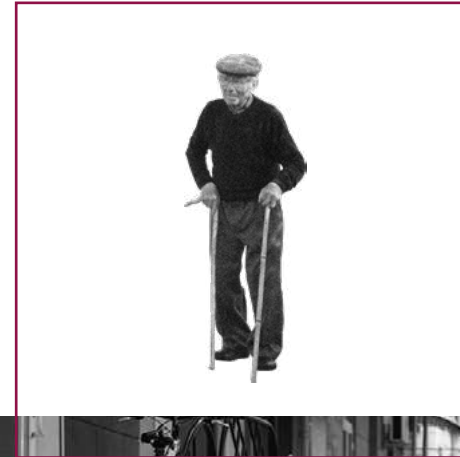

Неправильні тактильні смуги

Тактильні смуги розміщують неправильно, що дезорієнтує незрячих людей. Тактильні плити, розміщені біля рельєфного мощення, неправильно зчитуються та є неінформативними.



Неправильно облаштовані стійки отримання послуг та інформації

Стойки отримання послуг та інформації часто розташовані в незрозумілих та нелогічних місцях, з відсутнім маркуванням та чіткою навігацією. Простір часто погано і нерівномірно освітлений, а також не контрастує із загальним фоном, що ускладнює його ідентифікацію. Перед самою стойкою відсутні попереджувальні тактильні смуги, не завжди є простір для маневрування та використання людиною на кріслі колісному, відсутня робоча поверхня на різних рівнях, що ускладнює використання людьми в сидячому положенні.

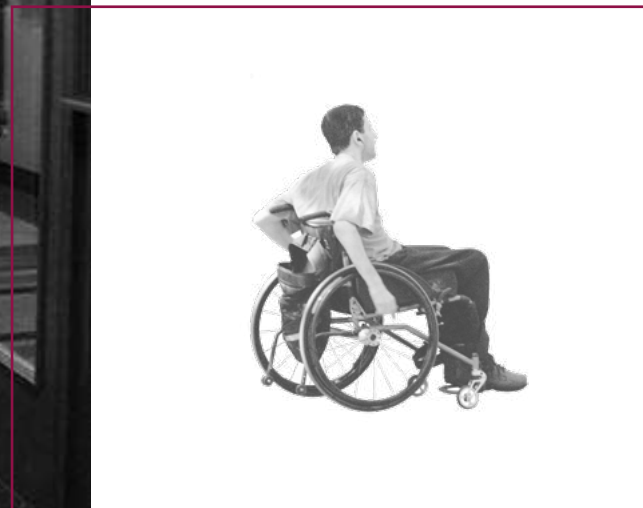



Відсутня навігація вертикальних комунікацій

Відсутнє маркування сходинок, вказівників напрямку руху ескалаторів та тактильних смуг після та перед ескалатором, також рухомі поручні не контрастують із середовищем. Не використовуються звукові маячки для попередження про наближення ескалатора.

Простір відкритих отворів, де встановлено ескалатор та простір під навісною конструкцією ескалатора, не завжди облаштований огорожею.



Відсутня навігація вертикальних комунікацій

Відсутні попереджувальні тактильні смуги та інформація з номером поверху, а простір сходів та сходового майданчику нерівномірно освітлений, що ускладнює орієнтацію у просторі.

Також сходові майданчики з вільним отвором іноді не мають захисного бортику, поручні не контрастують зі стінами та встановлені часто тільки з однієї сторони.



Недоступні вбиральні

Простір громадських вбиралень часто недоступний для маломобільних груп: багато бар'єрів, немає вільного простору для пересування людини на крілі колісному, відсутні поручні, незрозумілі правила користування, відсутня навігація. Також відсутнє спеціальне дитяче обладнання та місце для догляду за малюками. Все це створює незручності в користуванні.





Відсутня навігація

Немає вказівок та навігації — розташування ліфтових холів, а також маркування номера поверху у ліфті та на стіні навпроти.

Ліфтовий простір не завжди облаштований поручнями та дзеркалами на бічних стінах ліфта, там немає рівномірного освітлення. Відсутнє підсвічування кнопок та тактильних позначок, не використовується світлова та звукова інформативна сигналізація.

Не облаштована транзитна зона коридору

Транзитна зона коридору не завжди має достатню ширину та кількість кишень для розвороту людей на кріслі колісному.

Двері часто перекривають транзитну зону, а простір захищений батареями, вогнегасниками чи меблями, що обмежує пересування.

Відсутні оглядові кути на перехрестях, що не дає змоги людям із порушеннями слуху вчасно побачити перехожого.



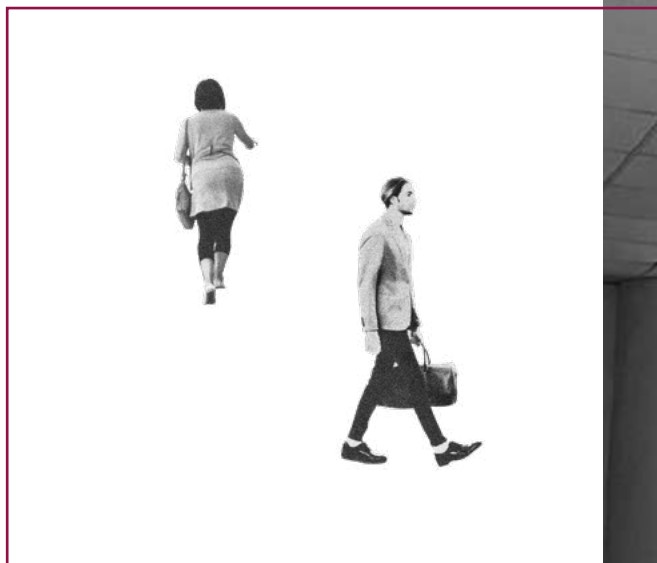

Неправильно облаштовані місця відпочинку

Місця для відпочинку часто розташовані на транзитному шляху, та не мають достатньо вільного простору для людини на кріслі колісному чи дитячого візочка. Двері, меблі, скляні поверхні, опори та інші елементи на шляху не контрастують з навколишнім середовищем. Не завжди наявні та недостатньо помітні схеми евакуації, тактильні інформаційні покажчики та піктограми.

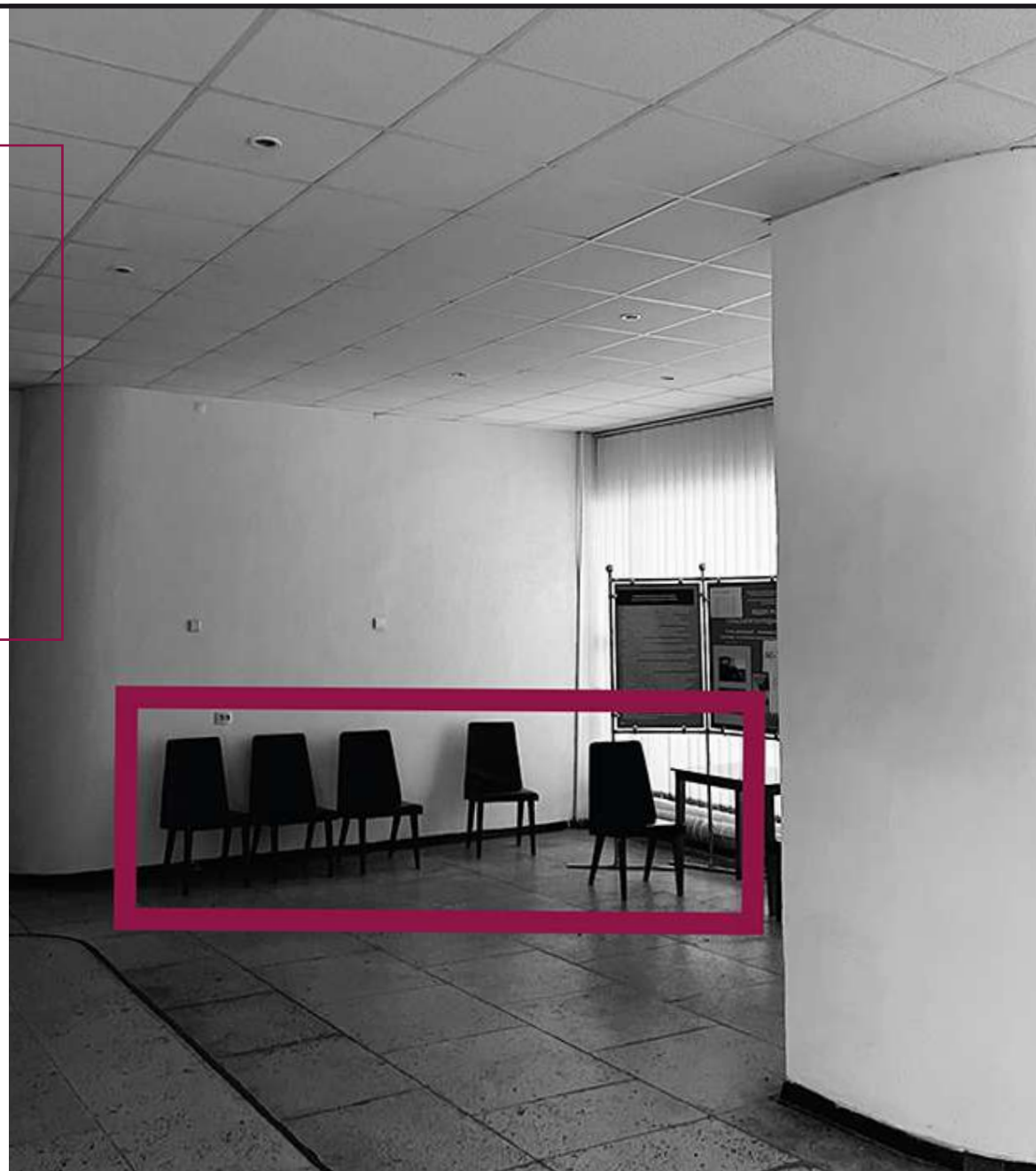

Бібліографія

“Антропометрія”, Вікіпедія, останні зміни, внесені 21 вересня 2021 року,
<https://uk.wikipedia.org/wiki/%D0%90%D0%BD%D1%82%D1%80%D0%BE%D0%BF%D0%BE%D0%BC%D0%B5%D1%82%D1%80%D1%96%D1%8F>

Державні будівельні норми України «Інклюзивність будівель і споруд. Основні положення. ДБН В 2.2-40:2018», с. 12, 2018,
<https://dreamdim.ua/wp-content/uploads/2019/03/DBN-V2240-2018.pdf>

Дослідження доступності міських просторів, 2021, розроблене Big City Lab та ГО «Безбар'єрність» спільно з Міністерством розвитку громад та територій України, 26 липня 2021, <https://www.minregion.gov.ua/napryamki-diyalnosti/bezbaryernist/albom-bezbaryernih-rishen/doslidzhennya-dostupnosti-miskyh-prostoriv/>

“На виконання завдання Президента України уряд затвердив Національну стратегію зі створення безбар'єрного простору до 2030 року”, Офіційне інтернет-представництво Президента України, 14 квітня 2021 року,
<https://www.president.gov.ua/news/na-vikonannya-zavdannya-prezidenta-ukrayini-uryad-zatverdiv-67981>

“Пропозиції щодо проєкту Національної стратегії зі створення безбар'єрного простору в Україні”, Громадське обговорення, проведене Кабінетом Міністрів України, 3 березня 2021,
https://www.minregion.gov.ua/napryamki-diyalnosti/bezbaryernist/nacjonalna-strategiya-zi-stvorennya-bezbaryernogo-prostoru-v-ukrayini/nacstrategy_bb/propozyciyi-kabinetu-ministriv-ukrayiny/

Building and Construction Authority of Singapore, Universal Design Guide for Public Places, 2016,
https://www1.bca.gov.sg/docs/default-source/universaldesign/udguide2016.pdf?sfvrsn=1fdac12d_2

City of Toronto, Urban Design Guidelines. Pet friendly design guidelines and best practices for new multi-unit buildings, Consultant Team - Dialog: Ran Chen, Aviva Pelt, Kames Parakh, Lorna Day, 2019,
https://www.toronto.ca/wp-content/uploads/2017/08/8fcf-accessibility_design_guidelines.pdf

Flowers C., Visnick C., “Evolution of spatial standards POST-COVID-1”9, Visnick & Caulfield, May 2020,
<https://vca-arch.com/spatial-standards-post-covid/>

“Guide to the ADA Accessibility Standards. Where Ramps and Curb Ramps are Required”, ADA Accessibility Standards, accessed December 15, 2021,

<https://www.access-board.gov/ada/guides/chapter-4-ramps-and-curb-ramps/#landings>

Hull City Council, Hull Residential Design Guide, Harper Perry Architects, 2020,

https://investhull.co.uk/uploads/files/Hull-Resi-Design-SPD_Final-for-web-260dpi.pdf

National Disability Authority and Centre for Excellence in Universal Design, Universal Design Guidelines for Homes in Ireland. Chapter 2. Entering and Moving Around, 2015,

<https://universaldesign.ie/Web-Content-/Section-2-Entering-and-Moving-Around.pdf>

Roy Beardmore, “Anthropometric Notes.Human Sizes”, Roymech, accessed December 15, 2021,

https://roymech.org/Useful_Tables/Human/Human_sizes.html

Альбом типових схем організації велосипедної інфраструктури міста Києва

https://drive.google.com/file/d/1681brSDzJ_SiyGJLUVJZc4F8r8iO0Byi/view

Над Альбомом працювали

Керівниця проєкту

Вікторія Тітова

Головна архітекторка

Софія Брем

Містопланувальниця

Вікторія Прокопенко

Дослідниці

Анастасія Нагірняк
Мирослава Савісько
Уляна Максименко

Архітектори/ки

Катерина Кардель
Єлизавета Герцман
Роман Гнідін
В'ячеслав Крамаренко

Ілюстраторки

Наталія Баранник
Тетяна Домненко

Верстка та дизайн

Олена Носова
Вікторія Москофіді
Оленка Варзар

Редакція

Світлана Лібет
Анастасія Нагірняк
Вікторія Корнієнко

Фотографи

Роман Гнідін
Олександр Калінчук

Профільну консультацію надавали

Анна Давиденко
Анастасія Степула
Богдана Бещасна
Володимир Висоцький
Ганна Аксьонова
Ганна Афузова
Євген Борисенко
Ігор Могила
Костянтин Федотов
Максим Головка
Максим Кравчук
Марина Колеса
Михайло Тацій
Наталія Лушнікова
Олександр Данілов
Олександр Колодзько
Олена Іванова
Ольга Волкова
Святослав Горбенко
Слава Балбек
Станіслав Клименко
Станіслав Ратушний
Тимофій Нагорний
Юлія Миронюк
Юлія Патлань
Ярослав Торба

Окрема подяка респондентам/кам з фокус-груп, що надавали критичні та потрібні коментарі, завдяки яким, Альбом стане кращим

Альбертас Тамашаускас
Андрій Хуторян
Анна Бажан
Анна Корнілова
Анна Кульвановська
Богдан Лепявко
Валерія Семенова
Вікторія Кравченко
Володимир Висоцький
Владислав Самойленко
Ганна Афузова
Ганна Давиденко
Денис Моляка
Дмитро Аранчій
Дмитро Скопєнков
Іван Абраменко
Ілгам Гасанов
Катерина Заблоцька
Катерина Чухмара
Ксенія Семенова
Людмила Нецкіна
Максим Головка
Марія Лященко
Марія Царук
Микола Морозов
Наталія Лушнікова
Наталія Мітяєва
Олег Рівтін
Олександр Ворона
Олександр Стадніченко

Олександр Томазов
Олексій Куцало
Олена Бабко
Олена Мельник
Ольга Волкова
Святослав Горбенко
Сюзанна Жуковська
Павло Калюк
Юлія Джулай
Юлія Миронюк
Юлія Патлань
Юрій Лозовенко
Юрій Степанець

Партнери проєкту:



Експертна спільнота Pro.UD
Універсальний дизайн



Архітектурно-
дослідницька ініціатива
дитячих міських просторів



Громадська організація
U-Cycle (ГО «Асоціація
велосипедистів Києва»)

Happy Today

Просвітницькі проєкти про
аутизм. Адаптації просторів
до потреб людей з РАС



Проєкт міських
досліджень ЛУН Місто



Проєктна команда
Bike City consulting

**Виконавчий партнер проєкту – громадська організація
«Безбар'єрність», директорка – Оксана Збітнева.**

**Аналітичну та експертну підтримку роботи над Альбомом здійснювали співробітники громадської організації
«Безбар'єрність» та залучені експерти:**

Ольга Голтвенко
Ніна Мацюк
Валерій Гауф
Андрій Алтунян
Уляна Токарева

Ця версія Альбому описує загальний та поверховий підхід та ще потребує глибокого вивчення багатьох окремих рішень. Для розробки рішень ми консультиємося з різними вузькопрофільними фахівцями та науковцями.

Розділ не є вичерпним щодо наповнення інформації, ми відкриті до зауважень та пропозицій.

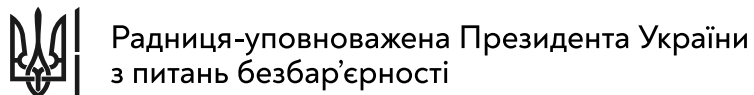

Радниця-уповноважена Президента України
з питань безбар'єрності

